

**Jeep**<sup>MD</sup>

**2016**

**Wrangler**

---

**GUIDE DE L'AUTOMOBILISTE**

Ce guide a été adapté à l'intention de nos clients canadiens d'expression française. Pour cette raison, il peut différer quelque peu de la version anglaise du guide qui aurait pu accompagner votre véhicule neuf. Il est aussi possible que votre véhicule ne comporte pas certains des équipements décrits dans ce guide.

Le présent guide illustré et décrit les fonctions et les équipements de série ou en option de ce véhicule. Ce guide peut aussi comprendre des descriptions de fonctions ou d'équipements qui ne sont plus livrables ou qui n'ont pas été commandés pour ce véhicule. Veuillez ne pas tenir compte des fonctions et équipements décrits ci-après s'ils n'équipent pas le véhicule.

En ce qui concerne les véhicules vendus au Canada, le nom de FCA US LLC sera considéré comme ayant été supprimé et remplacé par celui de FCA Canada Inc.

Veuillez laisser le Guide de l'automobiliste avec le véhicule au moment où il sera vendu. Le prochain propriétaire voudra sûrement prendre connaissance des renseignements contenus dans ce guide.

FCA US LLC se réserve le droit d'apporter des modifications à la conception et aux caractéristiques techniques de ses véhicules ou de les améliorer sans, pour autant, contracter d'obligation en ce qui concerne les véhicules vendus antérieurement.

## L'ALCOOL AU VOLANT

La conduite en état d'ébriété est l'une des principales causes d'accidents de la route.

Même si la teneur de votre sang en alcool est nettement inférieure à la limite imposée par la loi, vos capacités peuvent être sérieusement réduites. C'est pourquoi vous ne devez pas prendre le volant si vous avez bu. Faites-vous accompagner par une personne qui a été désignée comme conducteur non buveur, prenez un taxi, appelez un ami ou servez-vous des transports en commun.

### MISE EN GARDE !

**Conduire après avoir consommé de l'alcool peut être la cause d'une collision. Votre perception est moins précise, vos réflexes sont plus lents et votre jugement est diminué lorsque vous consommez de l'alcool. Ne conduisez jamais après avoir consommé de l'alcool.**

© Droit réservés 2015 de FCA US LLC



# TABLE DES MATIÈRES

1	INTRODUCTION . . . . .	3
2	AVANT DE DÉMARRER VOTRE VÉHICULE . . . . .	11
3	CARACTÉRISTIQUES DE VOTRE VÉHICULE . . . . .	95
4	INSTRUMENTS DU TABLEAU DE BORD . . . . .	239
5	DÉMARRAGE ET CONDUITE . . . . .	357
6	EN CAS D'URGENCE . . . . .	487
7	ENTRETIEN DE VOTRE VÉHICULE . . . . .	507
8	PROGRAMMES D'ENTRETIEN . . . . .	573
9	ASSISTANCE À LA CLIENTÈLE . . . . .	585
10	INDEX . . . . .	593



# SECTION

# 1

## INTRODUCTION

- INTRODUCTION ..... 4
- MISE EN GARDE CONCERNANT LE CAPOTAGE. .... 5
- COMMENT UTILISER CE GUIDE ..... 6
- MISES EN GARDE ET AVERTISSEMENTS ..... 8
- NUMÉRO D'IDENTIFICATION DU VÉHICULE ..... 8
- MODIFICATIONS DU VÉHICULE ..... 9

### INTRODUCTION

Félicitations pour l'acquisition de votre nouveau véhicule de FCA US LLC. Soyez assuré qu'il allie une exécution de précision, un style distinctif et une qualité supérieure, dans la plus pure tradition de nos véhicules.

Il s'agit d'un véhicule utilitaire spécialisé. Il peut aller partout et accomplir des tâches pour lesquelles les véhicules de tourisme traditionnels n'ont pas été conçus. Sa tenue de route et sa conduite diffèrent de celles de nombreux autres véhicules de tourisme, tant sur route qu'en mode hors route; par conséquent, prenez le temps de vous familiariser avec votre véhicule.

La version à 2 roues motrices de ce véhicule a été conçue pour la conduite sur route seulement. Elle n'est pas destinée à la conduite hors route ni à un usage

intensif, applications qui sont réservées aux véhicules à 4 roues motrices.

Lisez le guide de l'automobiliste avant de conduire ce véhicule. Assurez-vous de bien connaître toutes les commandes du véhicule, particulièrement celles utilisées pour le freinage, la direction, la transmission et la boîte de transfert. Apprenez comment votre véhicule se comporte sur les différentes chaussées. Votre habileté à conduire s'améliorera avec l'expérience. Lorsque vous conduisez en mode hors route ou lorsque vous utilisez le véhicule pour des travaux, ne surchargez pas ce dernier et ne tentez pas de contrevenir aux lois de la physique. Respectez toujours les règlements fédéraux, étatiques, provinciaux et locaux partout où vous conduisez.

Comme pour tout autre véhicule de ce type, vous risquez une perte de maîtrise ou une collision si vous ne conduisez pas correctement ce véhicule. Consultez les paragraphes « Conseils de conduite sur route » et « Conseils de conduite hors route » dans la section « Démarrage et conduite » pour obtenir de plus amples renseignements.

Le présent guide de l'automobiliste a été rédigé avec la collaboration d'ingénieurs et de spécialistes et vise à vous familiariser avec le fonctionnement et l'entretien de votre véhicule. Il est accompagné de renseignements relatifs à la garantie et d'autres documents à l'intention de l'automobiliste. Prenez le temps de lire attentivement ces publications. Le respect des directives et des recommandations qui s'y

trouvent vous aidera à utiliser votre véhicule en toute sécurité et avec le plus d'agrément possible.

**NOTA : Après avoir lu ces publications, rangez-les dans le véhicule pour les consulter au besoin et remettez-les au nouveau propriétaire si vous vendez le véhicule.**

En ce qui concerne le service après-vente, nous tenons à vous rappeler que c'est votre concessionnaire autorisé qui connaît le mieux votre véhicule Jeep<sup>MD</sup>, car il dispose de techniciens formés en usine, offre des pièces MOPAR<sup>MD</sup> d'origine et tient à ce que vous soyez satisfait.

## MISE EN GARDE CONCERNANT LE CAPOTAGE

Les véhicules utilitaires présentent un risque de capotage nettement plus élevé que les autres types de véhicules. Ce véhicule a une garde au sol et un centre de gravité plus élevés que de nombreux véhicules de tourisme. Sa performance peut s'avérer supérieure dans plusieurs applications de type hors route. Mais quel que soit le véhicule, si celui-ci est conduit de façon non sécuritaire, le conducteur peut perdre la maîtrise du véhicule. En raison de son centre de gravité plus élevé et de sa voie plus étroite, ce véhicule peut, si son conducteur en perd la maîtrise, capoter alors que d'autres ne le feront pas.

Ne tentez pas de virages serrés, de manœuvres brusques ou d'autres manœuvres de conduite dangereuse qui pourraient entraîner une perte de maîtrise du véhicule. Si vous ne conduisez pas ce véhicule de façon sécuritaire, vous risquez de provoquer une collision, un capotage, ainsi que des blessures graves ou mortelles. Conduisez prudemment.

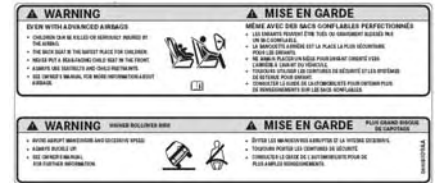

010308790

Étiquette de mise en garde concernant le capotage

Le conducteur et les passagers risquent de subir des blessures graves, voire mortelles s'ils ne bouclent pas leur ceinture de sécurité. En cas de capotage du véhicule, les risques de blessures mortelles sont nettement plus grands pour une personne qui ne porte pas sa ceinture de sécurité que pour une personne qui la porte. Bouclez toujours votre ceinture de sécurité.

## COMMENT UTILISER CE GUIDE

Consultez la table des matières pour trouver la section où figurent les renseignements que vous cherchez.

Étant donné que les caractéristiques de votre véhicule varient selon les équipements qui ont été commandés, certaines descriptions et illustrations peuvent différer de l'équipement de votre véhicule.

Une liste complète des sujets traités figure dans l'index détaillé à la fin du présent guide de l'automobiliste.

Consultez le tableau suivant pour obtenir une description des symboles que vous pourrez apercevoir dans votre véhicule ou dans ce guide de l'automobiliste.



											<b>ESP BAS</b>
EAU DANS LE CARBURANT	ESSUIE-GLACE DE LUNETTE	ESSUIE-GLACES INTERMITTENTS	DÉFAILLANCE D'AMPOULE EXTERIEURE	PHARES DE ROUTE	CLIGNOTANTS	BOUCHE D'AIR SUPERIEURE	SIÈGE CHAUFFANT (BASSE TEMPÉRATURE)	SERRURE DE PORTIERE	PÉDALES RÉGLABLES	RÉGULATEUR DE VITESSE ÉLECTRONIQUE	SYSTÈME ÉLECTRONIQUE D'ANTIDÉRAPAGE/ ASSISTANCE AU FREINAGE
											<b>BRAKE</b>
CARBURANT	ESSUIE-GLACE INTERMITTENT DE LUNETTE	LAVE-GLACE DE PARE-BSIÈGE	COMMUTATEUR PRINCIPAL D'ÉCLAIRAGE	PHARES DE CROISEMENT	MISE SOUS TENSION PAR CLÉ (PRISE DE COURANT)	BOUCHES D'AIR SUPERIEURE ET INFÉRIURE	SIÈGE CHAUFFANT (HAUTE TEMPÉRATURE)	LÈVE-GLACE	SYSTÈME DE SURVEILLANCE DE LA PRESSION DES PNEUS	CONTRÔLE D'ADHÉRENCE EN DESCENTE	TÉMON DU CIRCUIT DE FREINAGE - FREIN DE STATIONNEMENT
										<b>AWD!</b>	
CÔTÉ DE LA TRAPPE DE CARBURANT	LAVE-GLACE DE LUNETTE	NIVEAU DE LIQUIDE LAVE-GLACE	PLAFONNIER	PHARE ANTIBROUILLARD AVANT	OUVERTURE DU CAPOT	BOUCHE D'AIR INFÉRIURE	RECIRCULATION	OUVERTURE DES QUATRE GLACES DE CABRIOLET	SYSTÈME ÉLECTRONIQUE D'ANTIDÉRAPAGE	TRANSMISSION INTÉGRALE	DÉFAILLANCE DU SYSTÈME DE FREINAGE ANTIBLOCCAGE
										<b>4WD!</b>	<b>BRAKE</b>
HUILE MOTEUR	DÉGIVREUR DE LUNETTE	CHAUFFAGE ÉLECTRIQUE DU PARE-BSIÈGE	FELIX DE STATIONNEMENT	PHARE ANTIBROUILLARD ARRIÈRE	DÉVERROUILLAGE ET OUVERTURE DE HAYON	DÉGIVRAGE ET BOUCHE D'AIR INFÉRIURE	VENTILATEUR DE L'HABITACLE	VERROUILLAGE DES GLACES	COMMANDE ÉLECTRONIQUE DU PAPILLON	QUATRE ROUES MOTRICES	TÉMON DU CIRCUIT DE FREINAGE - FREIN DE STATIONNEMENT
											<b>TOW/ HAUL</b>
CHARGE DE LA BATTERIE	RÉTROVISEUR EXTERIEUR CHAUFFANT	DÉGIVRAGE DE PARE-BSIÈGE	ÉCLAIRAGE DU TABLEAU DE BORD	CENTURE DE SÉCURITÉ	PORTIÈRE LATÉRALE COULISSANTE	OUVERTURE DU COFFRE	CLIMATISATION	ANCRAGE D'ATTACHE DE SIÈGE D'ENFANT	BOUTON DE RECONNAISSANCE VOCALE	MISE EN GARDE	REMOBILISAGE ET TRANSPORT
											<b>4 LOW</b>
BOUGIES DE PRÉCHAUFFAGE	LIQUIDE DE LA DIRECTION ASSISTÉE	ESSUIE-GLACE ET LAVE-GLACE DE PARE-BSIÈGE	SAC GONFLABLE LATÉRAL	SAC GONFLABLE	PORTIÈRE LATÉRALE COULISSANTE	DÉVERROUILLAGE D'URGENCE DU COFFRE	ALLUME-CIGARE	ANCRAGES INFÉRIEURS POUR SIÈGE D'ENFANT (LATCH)	BOUTON UCONNECT™	FEUX DE DÉTRESSE	QUATRE ROUES MOTRICES GAMME BASSE
			<b>SRS AIRBAG</b>							<b>A/C PUSH</b>	
TÉMON D'ANOMALIE	TEMPÉRATURE DU LIQUIDE À TRANSMISSION	TEMPÉRATURE DU LIQUIDE À REFRIGÉRISEMENT DU MOTEUR	SYSTÈME DE RETENUE COMPLÉMENTAIRE	DÉSACTIVATION DU SAC GONFLABLE DU PASSAGER	PORTIÈRE OUVERTE	CAPOTE ABAISSÉE	CAPOTE FERMÉE	AVERTISSEUR SONORE	VOIR LE GUIDE DE L'AUTOMOBILISTE ISO	CLIMATISUR	<b>OFF</b>
											SYSTÈME ÉLECTRONIQUE D'ANTIDÉRAPAGE HORS FONCTION

010533317

### MISES EN GARDE ET AVERTISSEMENTS

Ce guide de l'automobiliste contient des **AVERTISSEMENTS** vous rappelant d'éviter certaines pratiques qui peuvent causer des collisions ou des blessures. Il contient également des **AVERTISSEMENTS** vous informant que certaines procédures risquent d'endommager votre véhicule. Vous risquez de manquer des renseignements importants si vous ne lisez pas ce guide de l'automobiliste en entier. Respectez toutes les directives énoncées dans les Mises en garde et les Avertissements.

### NUMÉRO D'IDENTIFICATION DU VÉHICULE

Le numéro d'identification du véhicule (NIV) est gravé sur le coin avant gauche du tableau de bord et il est visible de l'extérieur du véhicule par le pare-brise. Il apparaît aussi sur le soubassement du véhicule, du côté droit du longeron, près du centre du véhicule et sur l'étiquette de renseignements fixée à l'une des glaces de votre véhicule. Conservez cette étiquette comme preuve du numéro d'identification du véhicule et de l'équipement en option.

Le NIV est également estampé sur le côté droit ou gauche du bloc-moteur.

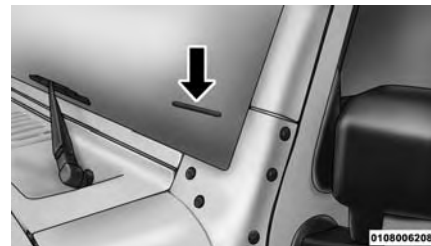

**Numéro d'identification du véhicule**

**NOTA :** *Il est illégal d'enlever ou de changer la plaque de numéro d'identification d'un véhicule.*

## MODIFICATIONS DU VÉHICULE

### MISE EN GARDE!

Toutes les modifications apportées à ce véhicule peuvent gravement compromettre sa manœuvrabilité et sa sécurité, ce qui peut provoquer une collision entraînant des blessures graves ou mortelles.



## AVANT DE DÉMARRER VOTRE VÉHICULE

- **UN MOT AU SUJET DE VOS CLÉS** . . . . . 13
  - Retrait de la clé de contact . . . . . 13
  - Rappel de clé laissée dans le commutateur d'allumage . . . . . 15
- **CLÉ À PUCE** . . . . . 15
  - Clés de rechange . . . . . 16
  - Programmation des clés par le propriétaire . . . . . 16
  - Généralités . . . . . 17
- **SYSTÈME D'ALARME ANTIVOL – SELON L'ÉQUIPEMENT** . . . . . 18
  - Réamorçage du système. . . . . 18
  - Amorçage du système . . . . . 18
  - Désamorçage du système . . . . . 19
- **ÉCLAIRAGE D'ACCUEIL – SELON L'ÉQUIPEMENT** . . . 19
- **TÉLÉDÉVERROUILLAGE – SELON L'ÉQUIPEMENT** . . 20
  - Déverrouillage des portières et de la portière pivotante . . . . . 20
- **Télédéverrouillage à la première pression du bouton.** . . . . . 21
- **Verrouillage des portières et de la portière pivotante** . . . . . 22
- **Sound Horn On Lock (Retentissement de l'avertisseur sonore au verrouillage).** . . . . . 22
- **Utilisation de l'alarme d'urgence** . . . . . 22
- **Désactivation de la fonction de clignotement des phares au verrouillage** . . . . . 23
- **Programmation de télécommandes additionnelles.** . 24
- **Remplacement des piles de la télécommande** . . . 24
- **Généralités** . . . . . 25
- **SYSTÈME DE DÉMARRAGE À DISTANCE – SELON L'ÉQUIPEMENT** . . . . . 25
  - **Utilisation du système de démarrage à distance** . . . 26

• Message d'annulation du démarrage à distance au centre d'information électronique – Selon l'équipement . . . . .	26	• GLACES . . . . .	37
• Passage en mode de démarrage à distance . . . . .	27	• Glaces à commande électrique – selon l'équipement . . . . .	37
• Pour quitter le mode de démarrage à distance sans conduire le véhicule. . . . .	28	• Tremblement dû au vent . . . . .	39
• Pour quitter le mode de démarrage à distance et conduire le véhicule. . . . .	28	• PORTIÈRE PIVOTANTE ARRIÈRE . . . . .	39
• PORTES . . . . .	28	• DISPOSITIFS DE RETENUE DES OCCUPANTS . . . . .	40
• Dépose de la glace de la demi-portière supérieure – Selon l'équipement . . . . .	29	• Consignes de sécurité importantes . . . . .	40
• Installation de la glace de la demi-portière supérieure – selon l'équipement. . . . .	29	• Ceintures de sécurité . . . . .	42
• Dépose de portière avant . . . . .	29	• Système de retenue supplémentaire . . . . .	54
• Dépose de la portière arrière (modèles à 4 portières). . . . .	30	• Ensemble de retenue pour enfants . . . . .	67
• SERRURES DE PORTIÈRE . . . . .	32	• Transport d'animaux domestiques . . . . .	89
• Verrouillage manuel des portières . . . . .	32	• RECOMMANDATIONS RELATIVES AU RODAGE DU MOTEUR . . . . .	89
• Verrouillage à commande électrique – selon l'équipement . . . . .	34	• CONSEILS DE SÉCURITÉ . . . . .	90
• Système de verrouillage sécurité-enfants – portières arrière . . . . .	36	• Transport de passagers . . . . .	90
		• Gaz d'échappement . . . . .	90
		• Vérifications de sécurité à effectuer à l'intérieur du véhicule . . . . .	91
		• Vérifications de sécurité périodiques à l'extérieur du véhicule . . . . .	93

## UN MOT AU SUJET DE VOS CLÉS

Le concessionnaire autorisé qui vous a vendu votre nouveau véhicule possède les numéros de code des clés qui correspondent aux serrures de votre véhicule. Vous pouvez utiliser ces numéros pour commander des doubles de clés. Demandez ces numéros à votre concessionnaire autorisé et conservez-les dans un endroit sûr.



021340825

### Télécommande de déverrouillage du véhicule

#### Retrait de la clé de contact

1. Placez le levier de vitesses en position P (STATIONNEMENT) (si le véhicule est équipé d'une transmission automatique).
2. Tournez le commutateur d'allumage à la position ACC (ACCESSOIRES).
3. Appuyez sur la clé et le barillet et tournez en position LOCK (ANTIVOL-VERROUILLÉ).

## AVANT DE DÉMARRER VOTRE VÉHICULE

4. Retirez la clé du barillet de serrure du commutateur d'allumage.

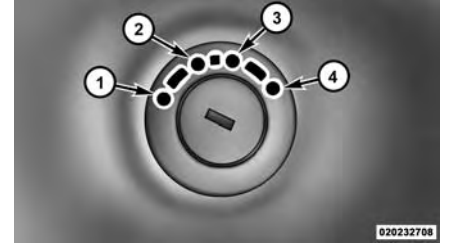

020232708

#### Positions du commutateur d'allumage

- 1 – LOCK (ANTIVOL-VERROUILLÉ)
- 2 – ACC (ACCESSOIRES)
- 3 – ON/RUN (MARCHE)
- 4 – START (DÉMARRAGE)

**MISE EN GARDE!**

- Avant de quitter un véhicule, serrez toujours le frein de stationnement, placez la transmission à la position **PARK (STATIONNEMENT)** et retirez la télécommande du véhicule. Lorsque vous quittez le véhicule, verrouillez-le en tout temps.
- Ne laissez jamais d'enfants seuls dans le véhicule ou dans un endroit où ils auraient accès à un véhicule non verrouillé.

- Pour un certain nombre de raisons, il est dangereux de laisser des enfants sans surveillance dans un véhicule. Les enfants ou d'autres personnes peuvent subir des blessures graves, voire mortelles. Les enfants doivent être avertis de ne pas toucher le frein de stationnement, la pédale de frein ou le levier de vitesses.
- Ne laissez pas la télécommande dans le véhicule ou à proximité de celui-ci ou dans un endroit accessible aux enfants. Un enfant pourrait actionner les glaces à commande électrique, d'autres commandes ou déplacer le véhicule.

- Ne laissez jamais d'enfants ou d'animaux dans un véhicule stationné lorsqu'il fait chaud. L'augmentation de la température dans l'habitacle peut causer des blessures graves ou la mort.

**AVERTISSEMENT!**

Un véhicule non verrouillé constitue une invitation pour les voleurs. Retirez toujours la clé du commutateur d'allumage et verrouillez toutes les portières lorsque vous laissez votre véhicule sans surveillance.



### Rappel de clé laissée dans le commutateur d'allumage

Si vous ouvrez la portière du conducteur alors que la clé se trouve dans le commutateur d'allumage, un signal sonore se fait entendre pour vous rappeler de la retirer.

**NOTA :** *Le rappel de clé laissée dans le commutateur d'allumage ne retentit que lorsque la clé de contact se trouve à la position LOCK (antivol-verrouillé) ou ACC (accessoires).*

### CLÉ À PUCE

L'antidémarrreur Sentry Key neutralise le moteur pour prévenir toute utilisation non autorisée du véhicule. Le système n'a pas besoin d'être amorcé ou activé. Il fonctionne automatiquement, peu importe que le véhicule soit verrouillé ou non.

L'antidémarrreur fait appel à deux clés de contact à puce intégrée (transpondeur) pour prévenir l'utilisation non autorisée du véhicule. Par conséquent, les seules clés programmées pour le véhicule peuvent servir à le faire démarrer et fonctionner. L'antidémarrreur coupe le moteur dans les deux secondes qui suivent le démarrage du moteur si une clé non valide a été utilisée pour tenter de démarrer le moteur.

**NOTA :** *Une clé qui n'a pas été programmée est aussi considérée non valide même si elle est taillée en fonction du barillet de serrure du commutateur d'allumage du véhicule.*

En mode de fonctionnement normal, après l'établissement du contact, le témoin de sécurité du véhicule s'allume pendant trois secondes pour vérifier le fonctionnement de l'ampoule. Si le témoin

reste allumé après cette vérification, une anomalie est présente dans le circuit électronique. De plus, si le témoin de sécurité du véhicule commence à clignoter après la vérification de l'ampoule, une clé non valide a été utilisée pour tenter de démarrer le moteur. Dans un de ces deux cas, le moteur est coupé après deux secondes.

Si le témoin de sécurité du véhicule s'allume durant le fonctionnement normal du véhicule (le moteur est en marche pendant plus de 10 secondes), une anomalie est présente dans le circuit électronique. Dans ce cas, le véhicule doit être réparé dans les plus brefs délais par un concessionnaire autorisé.

### AVERTISSEMENT!

**L'antidémarrreur Sentry Key n'est pas compatible avec certains systèmes de démarrage à distance du marché secondaire. L'utilisation de ces dispositifs peut entraîner des problèmes de démarrage et altérer la protection antivol du véhicule.**

Toutes les clés fournies avec votre nouveau véhicule ont été programmées en fonction de son circuit électronique.

### Clés de rechange

**NOTA :** *Seules les clés programmées pour le véhicule peuvent servir à le faire démarrer et fonctionner. Une clé à puce programmée pour un véhicule ne peut pas être reprogrammée pour un autre véhicule.*

### AVERTISSEMENT!

**Retirez toujours l'antidémarrreur Sentry Key du véhicule et verrouillez toutes les portières lorsque vous laissez le véhicule sans surveillance.**

La programmation des clés peut être effectuée chez un concessionnaire autorisé ou en suivant la méthode de programmation des clés par le propriétaire. Celle-ci consiste en la programmation d'une clé vierge en fonction de l'électronique du véhicule. Une clé vierge est une clé qui n'a jamais été programmée.

**NOTA :** *Apportez toutes vos clés chez un concessionnaire autorisé lorsque vous lui faites vérifier l'antidémarrreur Sentry Key.*

### Programmation des clés par le propriétaire

Si vous possédez deux clés à puce Sentry Key valides, vous pouvez programmer de nouvelles clés à puce Sentry Key dans le système en procédant comme suit :

1. Faites tailler la clé à puce Sentry Key vierge additionnelle en fonction du code de clé du barillet de serrure du commutateur d'allumage.
2. Introduisez la première clé valide dans le commutateur d'allumage. Tournez le commutateur d'allumage à la position ON/RUN (MARCHE) pendant au moins 3 secondes, sans dépasser 15 secondes. Tournez ensuite le commutateur d'allumage à la position LOCK (ANTIVOL-VERROUILLÉ), puis retirez la première clé.

3. Introduisez la deuxième clé valide dans le commutateur d'allumage. Tournez le commutateur d'allumage à la position ON/RUN (MARCHE) dans les 15 secondes qui suivent. Après 10 secondes, un carillon retentit. De plus, le témoin de sécurité du véhicule commence à clignoter. Tournez le commutateur d'allumage à la position LOCK (ANTIVOL-VERROUILLÉ), puis retirez la deuxième clé.

4. Insérez une clé à puce Sentry Key vierge dans le commutateur d'allumage. Tournez le commutateur d'allumage à la position ON/RUN (MARCHE) dans les 60 secondes qui suivent. Après 10 secondes, un carillon retentit une fois. De plus, le témoin de sécurité du véhicule cesse de clignoter. Le témoin de sécurité du véhicule s'allume de nouveau pendant trois secondes et s'éteint pour indiquer la fin de la programmation.

La nouvelle clé à puce Sentry Key est programmée. **La télécommande de déverrouillage est aussi programmée pendant ces étapes.**

Vous pouvez reprendre ces étapes pour programmer jusqu'à huit clés. Communiquez avec votre concessionnaire autorisé si vous n'avez aucune clé à puce Sentry Key programmée.

**NOTA :** *Si vous avez perdu une clé programmée, adressez-vous à votre concessionnaire autorisé pour faire effacer toutes les autres clés de la mémoire du système. Ceci évitera que la clé perdue ne puisse faire démarrer votre véhicule. Les clés restantes devront alors être reprogrammées. Apportez toutes les clés du véhicule chez un concessionnaire autorisé pour les faire reprogrammer.*

### Généralités

Le rapport réglementaire suivant s'applique à tous les dispositifs de radiofréquences présents dans ce véhicule :

Le présent appareil est conforme à la section 15 des règlements de la FCC et aux CNR d'Industrie Canada applicables aux appareils radio exempts de licence. Son utilisation est soumise aux deux conditions suivantes :

1. Ce dispositif ne doit pas causer d'interférences nuisibles, et
2. Ce dispositif doit pouvoir accepter tous les types d'interférences, y compris celles qui pourraient l'activer de façon inopinée.

**NOTA :** *Toute modification non explicitement approuvée par la partie responsable de la conformité du système pourrait*

## AVANT DE DÉMARRER VOTRE VÉHICULE

*entraîner la révocation de l'autorisation donnée à l'utilisateur de faire fonctionner l'appareil.*

### SYSTÈME D'ALARME ANTIVOL – SELON L'ÉQUIPEMENT

Le système d'alarme antivol contrôle le fonctionnement non autorisé des portières, de la portière pivotante et de l'allumage du véhicule. Lorsque le système d'alarme antivol est activé, les commutateurs intérieurs des serrures de portière sont désactivés. Lorsqu'il se déclenche, le système d'alarme antivol du véhicule émet des signaux sonores et visuels. L'avertisseur sonore se fait entendre, les phares s'allument, les feux de stationnement et/ou les clignotants clignotent à maintes reprises pendant trois minutes. Si le problème à la source du déclenchement de l'alarme persiste après trois minutes (portière

du conducteur, portière du passager avant, autres portières, commutateur d'allumage), les phares, les clignotants ou les feux de stationnement clignoteront pendant 15 minutes supplémentaires.

**NOTA :** *L'alarme d'urgence et le système d'alarme antivol ne sont pas identiques. Prenez le temps nécessaire pour activer l'alarme d'urgence et le système d'alarme antivol afin de vous familiariser avec les différences d'avertissements sonores. Si l'avertisseur sonore devait retentir pour l'un ou l'autre de ces modes, vous devrez pouvoir distinguer le mode activé afin d'être en mesure de le désactiver.*

#### Réamorçage du système

Si l'alarme se déclenche et que rien n'est fait pour la désamorcer, le système d'alarme antivol s'arrête au bout de trois minutes, les

feux qui clignotent au bout de 15 minutes, puis le système se réamorçe.

#### Amorçage du système

Le système d'alarme antivol s'amorce lorsque vous utilisez la télécommande de déverrouillage pour verrouiller les portières et la portière pivotante ou lorsque vous utilisez le commutateur de verrouillage électrique des portières pendant que la portière est ouverte. Une fois toutes les portières fermées et verrouillées, le témoin de sécurité du véhicule (dans le groupe d'instruments) clignote rapidement pendant environ 16 secondes pour indiquer que le système s'amorce. Si, durant cette période, une portière ou la portière pivotante s'ouvre, le processus d'amorçage du système est désactivé. Si l'activation du système d'alarme antivol a réussi, le témoin de sécurité du véhicule clignote

lentement pour indiquer que l'alarme antivol est en fonction.

### Désamorçage du système

Pour désamorcer le système d'alarme antivol, appuyez sur le bouton de DÉVERROUILLAGE de la télécommande ou tournez le commutateur d'allumage à la position ON/RUN (MARCHE). Si le système d'alarme antivol s'est déclenché en votre absence, l'avertisseur sonore retentira trois fois et les feux extérieurs clignoteront trois fois lorsque vous déverrouillez les portières. Vérifiez la présence d'effraction dans le véhicule.

Le système d'alarme antivol est conçu pour protéger votre véhicule. Cependant, il peut, dans certaines conditions, se déclencher intempestivement. Ainsi, si vous restez dans le véhicule et que vous verrouillez les portières à l'aide de votre télé-

commande de déverrouillage, une fois le système amorcé (après 16 secondes), l'alarme retentira si vous tirez la poignée de la portière pour sortir. Si cela se produit, appuyez sur le bouton UNLOCK (DÉVERROUILLAGE) de la télécommande de déverrouillage pour désamorcer le système d'alarme antivol. Vous pourriez désamorcer accidentellement le système d'alarme antivol en déverrouillant la portière du conducteur à l'aide de la clé puis en la verrouillant. La portière sera verrouillée, mais le système d'alarme antivol sera désamorcé.

#### NOTA :

- *Le déverrouillage des portières avec les boutons de verrouillage manuel ou le barillet de serrure de la portière du conducteur ne désactive pas le système d'alarme antivol.*

## AVANT DE DÉMARRER VOTRE VÉHICULE

- *Lorsque le système d'alarme antivol du véhicule est activé, les commutateurs intérieurs de verrouillage électrique des portières ne permettent pas de déverrouiller les portières.*

## ÉCLAIRAGE D'ACCUEIL – SELON L'ÉQUIPEMENT

L'éclairage d'accueil s'allume lorsque vous utilisez la télécommande de déverrouillage pour déverrouiller les portières ou pour ouvrir une des portières.

Cette fonction active également l'éclairage d'approche dans les rétroviseurs extérieurs (selon l'équipement). Consultez le paragraphe « Rétroviseurs » dans la section « Caractéristiques de votre véhicule » pour obtenir de plus amples renseignements.

## AVANT DE DÉMARRER VOTRE VÉHICULE

L'éclairage s'éteint graduellement après environ 30 secondes ou dès que le commutateur d'allumage est tourné à la position ON/RUN (MARCHE) à partir de la position OFF (ARRÊT).

### NOTA :

- *L'éclairage d'accueil de la console au pavillon avant et des portières s'allume si le rhéostat d'intensité lumineuse est tourné complètement vers le haut (plafonnier allumé).*
- *L'éclairage d'accueil ne fonctionne pas si le rhéostat d'intensité lumineuse est tourné complètement vers le bas (plafonnier éteint).*

## TÉLÉDÉVERROUILLAGE – SELON L'ÉQUIPEMENT

Ce système vous permet de verrouiller ou de déverrouiller les portières et la portière pivotante, ou d'activer l'alarme d'urgence à une distance maximale d'environ 20 m (66 pi) à l'aide d'une télécommande de déverrouillage. Il n'est pas nécessaire de pointer la télécommande de déverrouillage vers le véhicule pour activer le système.

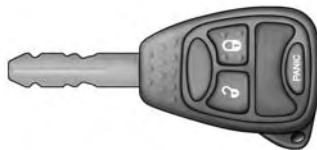

0213041463

Télécommande de déverrouillage à trois boutons



021340825

Télécommande de déverrouillage quatre boutons

**NOTA :** *La trajectoire de transmission ne doit pas être obstruée par des objets métalliques.*

### Déverrouillage des portières et de la portière pivotante

Appuyez sur le bouton de DÉVERROUILLAGE de la télécommande de déverrouillage une fois pour déverrouiller la portière

du conducteur, ou deux fois pour déverrouiller toutes les portières et la portière pivotante. Lorsque le bouton de DÉVERROUILLAGE de la télécommande de déverrouillage est enfoncé, l'éclairage d'accueil s'allume et les clignotants clignotent deux fois.

### Télédéverrouillage à la première pression du bouton

Cette fonction permet de programmer le système afin de déverrouiller la portière du conducteur ou toutes les portières et la portière pivotante à la première pression sur le bouton de DÉVERROUILLAGE de la télécommande de déverrouillage.

- Pour les véhicules équipés du centre d'information électronique (EVIC), consultez le paragraphe « Réglages personnalisés (fonctions programmables par l'utilisateur) », sous « Centre d'information élec-

tronique », dans la section « Instruments du tableau de bord » pour obtenir de plus amples renseignements.

- Si le véhicule n'est pas équipé du centre d'information électronique (EVIC), vous pouvez activer ou désactiver la fonction de télédéverrouillage en effectuant les étapes suivantes :

1. Maintenez le bouton de VERROUILLAGE d'une télécommande de déverrouillage programmée enfoncé.
2. Continuez de maintenir le bouton de VERROUILLAGE de la télécommande de déverrouillage enfoncé pendant au moins quatre secondes, mais pas plus de 10 secondes, puis enfoncez et maintenez enfoncé le bouton de DÉVERROUILLAGE.
3. Relâchez les deux boutons simultanément.

4. Vérifiez cette fonction de l'extérieur du véhicule en appuyant sur le bouton de VERROUILLAGE et de DÉVERROUILLAGE de la télécommande de déverrouillage.

**NOTA :** *En appuyant sur le bouton de VERROUILLAGE de la télécommande de déverrouillage pendant que vous êtes l'intérieur du véhicule activera le système d'alarme antivol. L'ouverture d'une portière lorsque le système d'alarme antivol du véhicule est activé fait retentir l'alarme. Appuyez sur le bouton de DÉVERROUILLAGE de la télécommande de déverrouillage pour désactiver le système d'alarme antivol.*

5. Si la programmation désirée ne réussit pas ou que vous désirez réactiver cette fonction, répétez les étapes stipulées ci-dessus.

## AVANT DE DÉMARRER VOTRE VÉHICULE

**NOTA :** *En appuyant sur le bouton de VERROUILLAGE de la télécommande de déverrouillage pendant que vous êtes l'intérieur du véhicule activera le système d'alarme antivol. L'ouverture d'une portière lorsque le système d'alarme antivol du véhicule est activé fait retentir l'alarme. Appuyez sur le bouton de DÉVERROUILLAGE de la télécommande de déverrouillage pour désactiver le système d'alarme antivol.*

### **Verrouillage des portières et de la portière pivotante**

Appuyez brièvement sur le bouton de VERROUILLAGE de la télécommande de déverrouillage pour verrouiller toutes les portières. Les clignotants clignotent et l'avertisseur sonore retentit une fois pour confirmer le signal de verrouillage.

### **Sound Horn On Lock (Retentissement de l'avertisseur sonore au verrouillage)**

Cette fonction active l'avertisseur sonore lorsque les portières sont verrouillées à l'aide de la télécommande de déverrouillage. Cette fonction peut être activée ou désactivée. Pour modifier le réglage actuel, procédez comme suit :

- Pour obtenir de plus amples renseignements sur les véhicules équipés du centre d'information électronique (EVIC), consultez le paragraphe « Réglages personnalisés (fonctions programmables par l'utilisateur) », sous « Centre d'information électronique (EVIC) », dans la section « Instruments du tableau de bord ».

- Dans le cas des véhicules qui ne sont pas munis de l'EVIC, effectuez les étapes suivantes :

1. Appuyez sur le bouton de VERROUILLAGE de la télécommande de déverrouillage pendant 4 à 10 secondes.
2. Pendant que le bouton de VERROUILLAGE est enfoncé (après quatre secondes), appuyez sur le bouton PANIC (ALARME D'URGENCE) de la télécommande. Relâchez les deux boutons.

Vous pouvez réactiver la fonction de déclenchement de l'avertisseur sonore au verrouillage en répétant cette procédure.

### **Utilisation de l'alarme d'urgence**

Pour activer ou désactiver la fonction d'alarme d'urgence, maintenez le bouton PANIC (ALARME D'URGENCE) de la télécommande de déverrouillage enfoncé



pendant au moins une seconde, puis relâchez-le. Lorsque l'alarme d'urgence est en fonction, les phares s'allument, les feux de stationnement clignotent, l'avertisseur sonore fonctionne par pulsions et l'éclairage intérieur s'allume.

L'alarme d'urgence reste activée pendant trois minutes, à moins d'appuyer de nouveau sur le bouton PANIC (alarme d'urgence) ou que le véhicule atteigne ou dépasse la vitesse de 8 km/h (5 mi/h).

**NOTA :** *Lorsque vous désactivez l'alarme d'urgence en appuyant sur le bouton PANIC (ALARME D'URGENCE) une deuxième fois, il se peut que vous deviez vous approcher du véhicule à cause des bruits de radiofréquences qu'émet le système.*

### Désactivation de la fonction de clignotement des phares au verrouillage

Cette fonction active les ampoules de clignotant lorsque les portières sont verrouillées ou déverrouillées à l'aide de la télécommande de déverrouillage. Cette fonction peut être activée ou désactivée. Pour modifier le réglage actuel, procédez comme suit :

- Pour obtenir de plus amples renseignements sur les véhicules équipés du centre d'information électronique (EVIC), consultez le paragraphe « Réglages personnalisés (fonctions programmables par l'utilisateur) », sous « Centre d'information électronique (EVIC) », dans la section « Instruments du tableau de bord ».

- Dans le cas des véhicules qui ne sont pas munis de l'EVIC, effectuez les étapes suivantes :

1. Appuyez sur le bouton de DÉVERROUILLAGE de la télécommande de déverrouillage pendant 4 à 10 secondes.
2. Pendant que le bouton de VERROUILLAGE est enfoncé (après quatre secondes), appuyez sur le bouton PANIC (ALARME D'URGENCE) de la télécommande. Relâchez les deux boutons.
3. Vérifiez la fonction de désactivation de la fonction de clignotement des phares au verrouillage à l'extérieur du véhicule en appuyant sur le bouton de VERROUILLAGE de la télécommande de déverrouillage lorsque le commutateur d'allumage est à la position LOCK (ANTIVOL-VERROUILLÉ) et que la clé est retirée.

## AVANT DE DÉMARRER VOTRE VÉHICULE

**NOTA :** Une pression sur le bouton de **VERROUILLAGE** de la télécommande de déverrouillage lorsque vous êtes à l'intérieur du véhicule active le système d'alarme antivol. L'ouverture d'une portière lorsque le système d'alarme antivol du véhicule est activé fait retentir l'alarme. Appuyez sur le bouton de **DÉVERROUILLAGE** de la télécommande de déverrouillage pour désactiver le système d'alarme antivol.

Vous pouvez réactiver la fonction de clignotement des phares au verrouillage en répétant cette procédure.

### Programmation de télécommandes additionnelles

Pour obtenir de plus amples renseignements, consultez le paragraphe « Clé à puce Sentry Key » dans la section « Avant de démarrer ».

Consultez votre concessionnaire autorisé pour plus de détails si vous n'avez aucune télécommande de déverrouillage programmée.

### Remplacement des piles de la télécommande

Utilisez des piles de remplacement de type CR2032.

**NOTA :** Présence de perchlorate – La manipulation de ces composants pourrait exiger des précautions particulières. Consultez le site [www.dtsc.ca.gov/hazardouswaste/perchlorate](http://www.dtsc.ca.gov/hazardouswaste/perchlorate).

1. Placez les boutons de la télécommande de télédéverrouillage orientés vers le bas, puis séparez les deux moitiés de la télécommande de télédéverrouillage à l'aide d'un tournevis à lame plate. Faites

**très attention** à ne pas endommager l'étanchéité ni les composants internes.

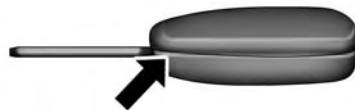

021432709

### Séparation des deux moitiés de la télécommande de télédéverrouillage

2. Remplacez la pile. Évitez de toucher la pile neuve avec les doigts. L'huile naturelle de la peau peut entraîner la détérioration de la pile. Si vous touchez une pile, nettoyez-la avec de l'alcool à friction.

3. Pour réassembler le boîtier de la télécommande de télédéverrouillage, enclenchez les deux moitiés ensemble.

### Généralités

La déclaration de réglementation suivante s'applique à tous dispositifs à radiofréquence dont ce véhicule est équipé :

Le présent appareil est conforme à la section 15 des règlements de la FCC et aux CNR d'Industrie Canada applicables aux appareils radio exempts de licence. Son utilisation est soumise aux deux conditions suivantes :

1. Ce dispositif ne doit pas causer d'interférences nuisibles.
2. Ce dispositif doit pouvoir accepter tous les types d'interférences, y compris celles qui pourraient l'activer de façon inopinée.

**NOTA :** *Toute modification non expressément approuvée par la partie responsable de la conformité du système pourrait entraîner la révocation du droit de l'utilisateur d'en faire usage.*

**Si la télécommande de télédéverrouillage ne fonctionne pas à distance normale de votre véhicule, vérifiez les deux conditions suivantes :**

- La pile de la télécommande est faible. La durée de vie utile prévue d'une pile est d'au moins trois ans.
- Vous êtes à proximité d'un émetteur radio, tel qu'une tour de station de radio, un émetteur d'aéroport, une radio mobile ou un poste BP.

## AVANT DE DÉMARRER VOTRE VÉHICULE

### SYSTÈME DE DÉMARRAGE À DISTANCE – SELON L'ÉQUIPEMENT

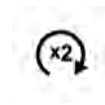

Ce système utilise la télécommande de télédéverrouillage pour démarrer le moteur de façon pratique à partir de l'extérieur du véhicule tout en maintenant la sécurité. La portée du dispositif est d'environ 91 m (300 pi).

#### NOTA :

- *Le véhicule doit être équipé d'une transmission automatique pour être muni du système de démarrage à distance.*
- *Des obstructions entre le véhicule et la télécommande de télédéverrouillage peuvent réduire cette portée.*

## AVANT DE DÉMARRER VOTRE VÉHICULE

### Utilisation du système de démarrage à distance

Toutes les conditions suivantes doivent être présentes avant le démarrage à distance :

- Le levier de vitesses est à la position P (STATIONNEMENT).
- Les portières sont fermées.
- Le capot est fermé.
- Le commutateur des feux de détresse est en position d'arrêt.
- Le contacteur de feu d'arrêt est inactif (la pédale de frein n'est pas enfoncée).
- La clé de contact est retirée du commutateur d'allumage.
- Le niveau de charge de la batterie est suffisant.

- Le bouton PANIC (ALARME D'URGENCE) de la télécommande de déverrouillage n'est pas enfoncé.
- Le système n'est pas désactivé par l'événement de démarrage à distance précédent.
- Le système d'alarme antivol est désactivé.

### MISE EN GARDE!

- **Vous ne devez pas démarrer ni faire tourner le moteur dans un garage fermé ou un endroit confiné. Le gaz d'échappement contient du monoxyde de carbone (CO) qui est inodore et incolore. Le monoxyde de carbone est toxique et peut entraîner des blessures graves ou la mort en cas d'inhalation.**

- **Gardez la télécommande de déverrouillage hors de la portée des enfants. Le fonctionnement du système de démarrage à distance, de fermeture des glaces, de verrouillage des portières ou des autres commandes pourraient entraîner des blessures graves ou la mort.**

### Message d'annulation du démarrage à distance au centre d'information électronique – Selon l'équipement

Un des messages suivants s'affiche au centre d'information électronique si le véhicule ne démarre pas à distance ou quitte le mode de démarrage à distance de façon prématurée :

- Remote Start Aborted – Door Ajar (dé-marrage à distance annulé – porte ouverte)
- Remote Start Aborted – Hood Ajar (dé-marrage à distance annulé – capot ouvert)
- Remote Start Aborted – Fuel Low (dé-marrage à distance annulé – bas niveau de carburant)
- Remote start aborted – L/Gate ajar (dé-marrage à distance annulé – lunette articulée ouverte)
- Remote Start Aborted – System Fault (dé-marrage à distance annulé – anomalie du système)

Le message reste affiché au centre d'information électronique jusqu'à ce que le commutateur d'allumage soit mis en position ON/RUN (marche).

### Passage en mode de démarrage à distance



Appuyez brièvement à deux reprises sur le bouton de DÉMARRAGE À DISTANCE de la télécommande de déverrouillage en moins de cinq secondes. Les portières se verrouillent, les feux de stationnement clignotent et l'avertisseur sonore retentit deux fois (selon la programmation). Ensuite, le moteur démarre et le véhicule demeure en mode de démarrage à distance pendant un cycle de 15 minutes.

#### NOTA :

- *Les feux de stationnement s'allument et restent allumés en mode de démarrage à distance.*
- *Pour des raisons de sécurité, le fonctionnement de la glace à commande*

### AVANT DE DÉMARRER VOTRE VÉHICULE

*électrique est désactivé lorsque le véhicule est en mode de démarrage à distance.*

- *Le moteur peut être démarré à deux reprises consécutives (deux cycles de 15 minutes) au moyen de la télécommande de déverrouillage. Toutefois, le commutateur d'allumage doit être placé à la position ON/RUN (MARCHE) avant que vous ne puissiez recommencer la séquence de démarrage pour un troisième cycle.*

Le démarrage à distance est également désactivé dans les cas suivants :

- Le moteur cale ou le régime du moteur dépasse 2 500 tr/min.
- Un témoin d'avertissement du moteur s'allume.
- Le capot est ouvert.

## AVANT DE DÉMARRER VOTRE VÉHICULE

- Le commutateur des feux de détresse est enfoncé.
- Le levier de transmission est déplacé hors de la position P (stationnement).
- La pédale de frein est serrée.

### **Pour quitter le mode de démarrage à distance sans conduire le véhicule**

Appuyez brièvement une fois sur le bouton de DÉMARRAGE À DISTANCE ou laissez le moteur tourner pendant tout le cycle de 15 minutes.

**NOTA :** Afin d'éviter des arrêts intempestifs, le système désactivera cette fonction d'arrêt du bouton de DÉMARRAGE À DISTANCE pendant deux secondes après avoir reçu une demande valide de démarrage à distance.

### **Pour quitter le mode de démarrage à distance et conduire le véhicule**

Avant la fin du cycle de 15 minutes, appuyez brièvement sur le bouton de DÉVERROUILLAGE de la télécommande de déverrouillage pour déverrouiller les portières et désactiver le système d'alarme antivol (selon l'équipement). Insérez ensuite la clé dans le commutateur d'allumage et tournez le commutateur à la position ON/RUN (MARCHE).

**NOTA :** Le commutateur d'allumage doit être à la position ON/RUN (MARCHE) pour la conduite du véhicule.

## PORTES

### **AVERTISSEMENT!**

**La manipulation ou l'entreposage négligent des panneaux de portière détachables peut endommager les joints et causer des infiltrations d'eau à l'intérieur du véhicule.**

### Dépose de la glace de la demi-portière supérieure – Selon l'équipement

Saisissez la glace de la demi-portière et tirez-la vers le haut.



Glace de la demi-portière supérieure

### Installation de la glace de la demi-portière supérieure – selon l'équipement

1. Saisissez la glace de la demi-portière et alignez les goupilles sur les encoches de la portière inférieure.
2. Poussez vers le bas pour vous assurer que la glace de la demi-portière est complètement fixée.

### Dépose de portière avant

#### MISE EN GARDE!

**Ne conduisez pas votre véhicule sur la route avec les portières déposées car vous ne pourriez plus bénéficier de la protection qu'elles offrent. Cette procédure doit uniquement être utilisée en mode hors route.**

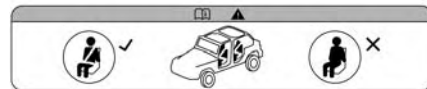

0358001792

### Étiquette d'avertissement de dépose de portière

1. Abaissez la glace pour prévenir les dommages.
2. Retirez les vis des charnières extérieures supérieure et inférieure (à l'aide d'un tournevis à tête Torx n° T50).

## AVANT DE DÉMARRER VOTRE VÉHICULE

**NOTA :** Les vis et les écrous des charnières peuvent être rangés dans le plateau de l'espace de chargement arrière situé sous le plancher de chargement arrière.

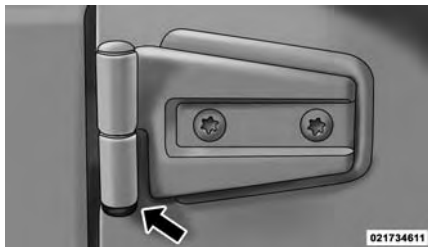

Vis de charnière

3. Pour débrancher le connecteur du faisceau électrique sous le tableau de bord, appuyez sur la languette qui se trouve à la partie inférieure du connecteur, puis tirez vers le bas.

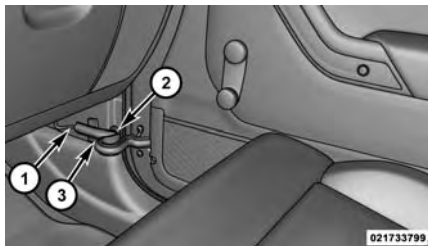

Emplacement de courroie/faisceau de portière

- 1 – Faisceau de câblage (suivre le faisceau jusqu'au connecteur sous le tableau de bord)
- 2 – Crochet de carrosserie
- 3 – Courroie de portière et faisceau

4. Décrochez la courroie de la portière du crochet de carrosserie. Prenez garde de ne pas laisser la portière pivoter complètement; le rétroviseur risque d'abîmer la peinture.

5. Portière ouverte, soulevez-la pour dégager les gonds de leur charnière et déposez la portière.

**NOTA :** Les portières sont lourdes; soyez donc prudent lorsque vous les retirez.

Pour remettre la ou les portière(s), suivez les étapes ci-dessus dans l'ordre inverse.

### Dépose de la portière arrière (modèles à 4 portières)

#### MISE EN GARDE!

**Ne conduisez pas votre véhicule sur la route avec les portières déposées car vous ne pourriez plus bénéficier de la protection qu'elles offrent. Cette procédure doit uniquement être utilisée en mode hors route.**





0358001792

**Étiquette d'avertissement de dépose de portière**

1. Abaissez la glace pour prévenir les dommages.
2. Retirez les vis des charnières extérieures supérieure et inférieure (à l'aide d'un tournevis à tête Torx n° T50).

**NOTA :** Les vis et les écrous des charnières peuvent être rangés dans le pla-

teau de l'espace de chargement arrière situé sous le plancher de chargement arrière.

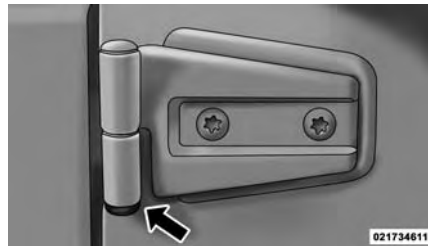

**Vis de charnière**

3. Glissez le siège avant complètement vers l'avant.
4. Retirez le volet d'accès de garnissage à la base du pied milieu.

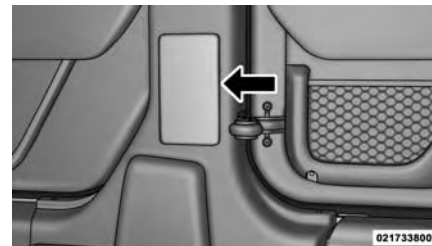

**Volet d'accès de garnissage**

5. Débranchez le connecteur du faisceau électrique.

**NOTA :** Appuyez sur la languette qui se trouve à la partie inférieure du connecteur. Cela déverrouillera la languette du connecteur et permettra de débrancher le faisceau.

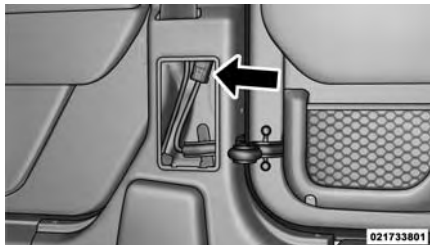

Connecteur verrouillé

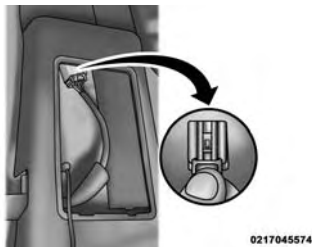

Connecteur débranché

6. Décrochez la courroie de la portière du crochet de carrosserie.

7. Portière ouverte, soulevez-la pour dégager les gonds de leur charnière et déposez la portière.

**NOTA :** *Les portières sont lourdes; soyez donc prudent lorsque vous les retirez.*

Pour remettre la ou les portière(s), suivez les étapes ci-dessus dans l'ordre inverse.

## SERRURES DE PORTIÈRE

### Verrouillage manuel des portières

Toutes les portières sont munies d'un levier de verrouillage intérieur du type à bascule. Pour verrouiller une portière lorsque vous sortez du véhicule, appuyez sur le levier à bascule vers l'avant en position VERROUILLAGE, puis fermez la portière. Pour DÉVERROUILLER la portière, appuyez sur le levier à bascule vers l'arrière.

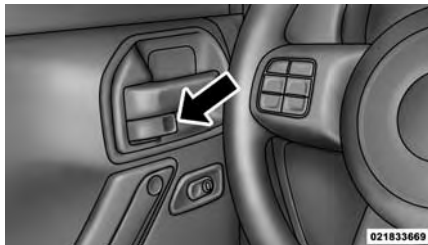

Verrouillage manuel des portières (portière à encadrement complet)



Verrouillage manuel des portières (demi-portière)

**NOTA :** La clé de contact utilisée pour démarrer le véhicule sert à verrouiller ou à déverrouiller les portières, la portière pivotante, la boîte à gants et le bac de rangement de la console.

### MISE EN GARDE!

- Pour assurer votre sécurité et votre protection en cas de collision, verrouillez toutes les portières lorsque vous conduisez et lorsque vous stationnez votre véhicule.
- Lorsque vous quittez le véhicule, retirez toujours la télécommande du véhicule et verrouillez les portières.
- Ne laissez jamais d'enfants seuls dans le véhicule ou dans un endroit où ils auraient accès à un véhicule non verrouillé.

- Pour un certain nombre de raisons, il est dangereux de laisser des enfants sans surveillance dans un véhicule. Les enfants ou d'autres personnes peuvent subir des blessures graves, voire mortelles. Les enfants doivent être avertis de ne pas toucher le frein de stationnement, la pédale de frein ou le levier de vitesses.
- Ne laissez pas la télécommande dans le véhicule ou à proximité de celui-ci ou dans un endroit accessible aux enfants. Un enfant pourrait actionner les glaces à commande électrique, d'autres commandes ou déplacer le véhicule.

### Verrouillage à commande électrique – selon l'équipement

Chaque panneau de portière avant est pourvu d'un commutateur de verrouillage électrique des portières. Appuyez sur le commutateur vers l'avant pour verrouiller les portières, et vers l'arrière pour les déverrouiller.

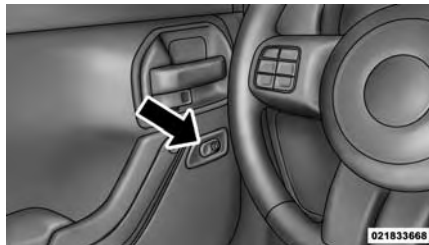

Commutateur de verrouillage électrique des portières

### MISE EN GARDE!

- Pour assurer votre sécurité et votre protection en cas de collision, verrouillez toutes les portières lorsque vous conduisez et lorsque vous stationnez votre véhicule.
- Lorsque vous quittez le véhicule, retirez toujours la télécommande du véhicule et verrouillez les portières.
- Ne laissez jamais d'enfants seuls dans le véhicule ou dans un endroit où ils auraient accès à un véhicule non verrouillé.

- **Pour un certain nombre de raisons, il est dangereux de laisser des enfants sans surveillance dans un véhicule. Les enfants ou d'autres personnes peuvent subir des blessures graves, voire mortelles. Les enfants doivent être avertis de ne pas toucher le frein de stationnement, la pédale de frein ou le levier de vitesses.**
- **Ne laissez pas la télécommande dans le véhicule ou à proximité de celui-ci ou dans un endroit accessible aux enfants. Un enfant pourrait actionner les glaces à commande électrique, d'autres commandes ou déplacer le véhicule.**

### **Verrouillage automatique des portières – selon l'équipement**

La fonction de verrouillage automatique des portières est activée par défaut. Si cette option est activée, les serrures se verrouillent automatiquement lorsque la vitesse du véhicule est supérieure à 24 km/h (15 mi/h). La fonction de verrouillage automatique des portières peut être activée ou désactivée par votre concessionnaire autorisé ou au moyen de l'option Uconnect Settings (Réglages du système Uconnect) dans la radio.

### **Déverrouillage automatique des portières à la sortie – selon l'équipement**

Les portières des véhicules munis du verrouillage à commande électrique se déverrouillent automatiquement si :

## **AVANT DE DÉMARRER VOTRE VÉHICULE**

1. La fonction de déverrouillage automatique des portières à la sortie est activée.
2. La vitesse du véhicule est de 0 km/h (0 mi/h) et le levier de vitesses de la transmission est à la position N ou P.
3. La portière du conducteur est ouverte.
4. Les portières n'ont pas été déverrouillées préalablement.

### **Programmation du déverrouillage automatique des portières à la sortie**

La fonction de déverrouillage automatique des portières à la sortie peut être activée ou désactivée comme suit :

1. Fermez toutes les portières, puis mettez la clé de contact dans le commutateur d'allumage.

## AVANT DE DÉMARRER VOTRE VÉHICULE

2. Tournez le commutateur d'allumage de la position LOCK (ANTIVOL-VERROUILLÉ) à la position ON/RUN (MARCHE) à quatre reprises en terminant par la position LOCK (ANTIVOL-VERROUILLÉ).

3. Appuyez sur le commutateur de déverrouillage électrique des portières pour déverrouiller les portières.

4. Vous entendrez un bref signal sonore une fois la programmation terminée.

5. Répétez ces étapes si vous souhaitez rétablir le réglage précédent de cette fonction.

**NOTA :** *Utilisez la fonction de déverrouillage automatique des portières à la sortie conformément aux lois en vigueur.*

### Système de verrouillage sécurité-enfants – portières arrière

Pour mieux protéger les jeunes enfants assis à l'arrière, les portières arrière sont munies d'un système de verrouillage sécurité-enfants.

#### Pour activer ou désactiver le système de verrouillage des portières sécurité-enfants

1. Ouvrez la portière arrière.
2. Insérez la pointe de la clé de contact dans le verrou et placez le verrou en position de VERROUILLAGE ou de DÉ-VERROUILLAGE.
3. Répétez les étapes 1 et 2 pour la portière arrière opposée.



Fonction de verrouillage des portières sécurité-enfants

#### MISE EN GARDE!

**Évitez que des passagers se retrouvent coincés dans le véhicule en cas de collision. N'oubliez pas que les portières arrière ne peuvent être ouvertes que de l'extérieur lorsque les verrous sécurité-enfants sont enclenchés.**

**NOTA :** En cas d'urgence, pour sortir du véhicule lorsque le système est enclenché, déplacez le levier à bascule vers l'arrière (position de déverrouillage), abaissez la glace, puis ouvrez la portière avec la poignée de portière extérieure.

### GLACES

#### Glaces à commande électrique – selon l'équipement

Les commutateurs des glaces à commande électrique sont situés sur le tableau de bord, sous la radio. Appuyez sur le commutateur vers le bas pour ouvrir la glace, et vers le haut pour la fermer.



Commutateurs de glace à commande électrique

Le commutateur supérieur gauche commande la glace avant gauche et le commutateur supérieur droit commande la glace avant droite.

#### NOTA :

- Dans le cas des véhicules qui ne sont pas munis du centre d'information électronique (EVIC), les commutateurs de glaces à commande électrique restent

alimentés pendant 45 secondes après que vous avez tourné le commutateur d'allumage à la position LOCK (ANTIVOL-VERROUILLÉ). L'ouverture de l'une des deux portières avant annule cette fonction.

- Sur les véhicules équipés du centre d'information électronique (EVIC), les commutateurs de glaces à commande électrique demeurent alimentés jusqu'à 10 minutes après la coupure du contact. L'ouverture de l'une des deux portières avant annule cette fonction. Le délai de cette fonction est programmable. Pour obtenir de plus amples renseignements, consultez le paragraphe « Réglages personnalisés (fonctions programmables par l'utilisateur) », sous « Centre d'information électronique (EVIC) », dans la section « Instruments du tableau de bord ».

## AVANT DE DÉMARRER VOTRE VÉHICULE

### Modèles à 4 portières

Le commutateur inférieur gauche commande la glace du passager arrière gauche et le commutateur inférieur droit commande la glace du passager arrière droit.

### Fonction d'ouverture automatique

Les commutateurs de glace du conducteur et du passager avant sont munis d'une fonction d'ouverture automatique. Appuyez sur le commutateur de glace au-delà du premier cran et relâchez-le; la glace descend automatiquement. Pour annuler l'abaissement automatique, déplacez le commutateur vers le haut ou vers le bas et relâchez-le.

Pour empêcher l'ouverture complète de la glace pendant l'ouverture automatique, tirez brièvement le commutateur vers le haut.

Pour ouvrir partiellement la glace, appuyez sur le commutateur jusqu'à mi-chemin du premier cran, puis relâchez-le lorsque la glace atteint la hauteur souhaitée.

### Interrupteur de verrouillage des glaces – modèles 4 portes

L'interrupteur de verrouillage des glaces (situé entre les commutateurs des glaces avant) permet de désactiver les commutateurs des glaces arrière qui se trouvent à l'arrière de la console centrale au plancher. Pour désactiver les commandes des glaces, appuyez sur le bouton de verrouillage des glaces vers le bas. Pour activer les commandes de glace, appuyez de nouveau sur le bouton de déverrouillage des glaces.



Commutateur de verrouillage de glace

### Glaces arrière à commande électrique – modèles 4 portes

Les commutateurs des glaces de passager arrière se trouvent à l'arrière de la console centrale inférieure. Appuyez sur le commutateur vers le bas pour ouvrir la glace, et vers le haut pour la fermer.



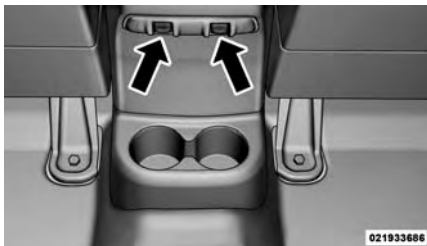

**Commutateurs des glaces arrière à commande électrique (modèles 4 portes)**

### **Tremblement dû au vent**

Le tremblement dû au vent est semblable à la pression ressentie dans les oreilles ou à un bruit d'hélicoptère. Votre véhicule peut produire des vibrations aérodynamiques lorsque les glaces sont baissées, partiellement ou complètement. C'est un

phénomène normal qu'il est possible d'atténuer en modifiant l'ouverture des glaces.

### **PORTIÈRE PIVOTANTE ARRIÈRE**

Vous pouvez déverrouiller la portière pivotante arrière en vous servant de la clé, de la télécommande de déverrouillage, ou en actionnant les commutateurs de verrouillage électrique des portières situés sur les portières avant.

Pour ouvrir le hayon, appuyez sur le bouton situé sur la poignée du hayon.

### **AVANT DE DÉMARRER VOTRE VÉHICULE**



**Poignée de hayon**

**NOTA :** *Fermez la lunette articulée arrière avant de fermer la portière pivotante (modèles à toit rigide seulement).*

#### **AVERTISSEMENT!**

**N'appuyez pas sur le balai d'essuie-glace arrière en fermant la lunette articulée arrière afin de ne pas l'endommager.**

### MISE EN GARDE!

**La conduite avec la lunette articulée ouverte pourrait permettre l'entrée de gaz d'échappement toxiques dans votre véhicule. Les vapeurs générées par ces gaz peuvent s'avérer nocives pour vous et vos passagers. Veillez à garder la lunette articulée fermée quand vous conduisez le véhicule.**

## DISPOSITIFS DE RETENUE DES OCCUPANTS

Les dispositifs de retenue qui équipent votre véhicule sont parmi les fonctions de sécurité les plus importantes :

- Ceintures de sécurité

- Dispositifs de retenue complémentaires – sacs gonflables
- Ensemble de retenue pour enfants

### Consignes de sécurité importantes

Lisez attentivement les renseignements qui suivent. Vous y verrez comment bien vous servir des dispositifs de retenue de manière que les occupants puissent bénéficier de la meilleure protection possible.

Voici quelques mesures simples que vous pouvez prendre pour minimiser les risques de blessures causées par le déploiement d'un sac gonflable.

1. Les enfants de 12 ans et moins doivent être assis sur les sièges arrière du véhicule et porter la ceinture de sécurité ou être retenus par un ensemble de retenue adéquat.

2. Lorsqu'un enfant âgé de 2 à 12 ans (non assis dans un siège d'enfant orienté vers l'arrière) doit prendre place sur le siège passager avant, reculez le siège aussi loin que possible et utilisez un ensemble de retenue pour enfants approprié. (Consultez le paragraphe « Ensembles de retenue pour enfants ».)

3. Les enfants trop petits pour correctement porter une ceinture de sécurité (consultez la section « Ensemble de retenue pour enfants ») doivent être assis dans un véhicule avec des sièges arrière, dans un ensemble de retenue pour enfants ou sur un siège d'appoint. Les enfants plus âgés qui n'entrent pas dans un ensemble de retenue pour enfants ni dans un siège d'appoint doivent être assis sur les sièges arrière du véhicule et boucler leur ceinture de sécurité.

4. Ne laissez jamais les enfants faire passer le baudrier derrière leur dos ou sous leur bras.

5. Il est important de lire attentivement les directives fournies avec votre ensemble de retenue pour enfants pour vous assurer d'utiliser correctement les ceintures de sécurité.

6. Tous les occupants doivent toujours porter leur ceinture à trois points d'ancrage correctement.

7. Les sièges du conducteur et du passager avant doivent être aussi reculés que possible pour laisser aux sacs gonflables avant évolués suffisamment d'espace pour se déployer.

8. Ne vous appuyez pas contre la portière ou la glace. Si votre véhicule est muni de sacs gonflables latéraux, ils gonfleront avec force dans l'espace entre les occupants et la portière en cas de déploiement, ce qui peut blesser ces derniers.

9. Communiquez avec le centre de service à la clientèle si le système de sacs gonflables de ce véhicule doit être adapté pour accueillir une personne handicapée. Les numéros de téléphone figurent au paragraphe « Si vous avez besoin d'aide ».

### MISE EN GARDE!

- **Ne placez jamais un ensemble de retenue pour enfants orienté vers l'arrière devant un sac gonflable. Le déploiement du sac gonflable avant évolué du passager peut provoquer des blessures graves ou la mort à un enfant âgé de 12 ans ou moins, y compris à un enfant installé dans un ensemble de retenue pour enfants orienté vers l'arrière.**
- **Utilisez seulement un ensemble de retenue pour enfants orienté vers l'arrière dans un véhicule équipé d'un siège arrière.**

### Ceintures de sécurité

Tout conducteur, aussi compétent soit-il, doit toujours boucler sa ceinture de sécurité, même pour des trajets de courte durée. Une collision peut être causée par un autre usager de la route et peut survenir n'importe où, que ce soit loin de votre domicile ou dans votre propre rue.

Les recherches en matière de sécurité démontrent qu'en cas de collision, la ceinture de sécurité peut vous sauver la vie et peut aussi atténuer considérablement la gravité des blessures. Certaines des blessures les plus graves se produisent lorsque l'occupant est projeté hors du véhicule. La ceinture de sécurité réduit les risques d'éjection et de blessure, car elle vous empêche de heurter l'intérieur du véhicule. Toutes les personnes se trouvant

à l'intérieur d'un véhicule doivent porter leur ceinture de sécurité en tout temps.

### Système BeltAlert du conducteur et du passager (selon l'équipement)

 La fonction BeltAlert est conçue pour rappeler au conducteur et au passager d'extrémité avant (si le véhicule est équipé du système BeltAlert pour le passager d'extrémité avant) de boucler leur ceinture de sécurité. La fonction BeltAlert est activée lorsque le commutateur d'allumage se trouve à la position START (DÉMARRAGE) ou ON/RUN (MARCHE).

### Indication initiale

Si la ceinture de sécurité du conducteur est débouclée lorsque le commutateur d'allumage est d'abord tourné à la position START (DÉMARRAGE) ou ON/RUN (MARCHE), un carillon intermittent émet

un signal pendant quelques secondes. Si la ceinture de sécurité du conducteur ou du passager d'extrémité avant (si le véhicule est équipé du système BeltAlert pour le passager d'extrémité de siège avant) est débouclée lorsque le commutateur d'allumage est d'abord tourné à la position START (DÉMARRAGE) ou ON/RUN (MARCHE), le témoin de rappel des ceintures de sécurité s'allume et demeure allumé jusqu'à ce que les deux ceintures de sécurité d'extrémité avant soient bouclées. Le système BeltAlert du siège passager d'extrémité avant n'est pas activé lorsqu'il est inoccupé.

### Séquence d'avertissement du système BeltAlert

La séquence d'avertissement du système BeltAlert est activé lorsque le véhicule est en mouvement à une vitesse supérieure à

une gamme de vitesse spécifiée et la ceinture de sécurité du conducteur ou du passager d'extrémité avant est débouclée (si le siège passager est équipé du système BeltAlert). La séquence d'avertissement BeltAlert s'active en faisant clignoter le témoin de rappel des ceintures de sécurité et en émettant un carillon intermittent. Une fois que la séquence d'avertissement du système BeltAlert est terminée, le témoin de rappel des ceintures de sécurité s'allume et demeure allumé jusqu'à ce que les ceintures de sécurité soient bouclées. La séquence d'avertissement du système BeltAlert peut se répéter en fonction de la vitesse du véhicule jusqu'à ce que les ceintures de sécurité du conducteur et du passager d'extrémité avant soient bouclées. Le conducteur doit rappeler à tous les passagers de boucler leur ceinture de sécurité.

### Changement d'état

Si le conducteur ou le passager d'extrémité avant (si le véhicule est équipé du système BeltAlert pour le passager d'extrémité avant) débouclent leurs ceintures de sécurité lorsque le véhicule roule, la séquence d'avertissement du système BeltAlert commence jusqu'à ce que les ceintures de sécurité soient rebouclées.

Le système BeltAlert du siège passager d'extrémité avant n'est pas activé lorsqu'il est inoccupé. Le système BeltAlert peut être déclenché si un animal ou un objet lourd se trouve sur le siège passager d'extrémité avant ou si le siège est rabattu (selon l'équipement). Il est recommandé que les animaux domestiques soient retenus dans le siège arrière (selon l'équipement) par un harnais ou soient placés dans une cage retenue à l'aide des cein-

tures de sécurité et que le chargement soit rangé correctement.

Le système BeltAlert peut être activé ou désactivé par votre concessionnaire autorisé. FCA International Operations LLC ne recommande pas de désactiver le système BeltAlert.

**NOTA :** *Si le système BeltAlert a été désactivé et la ceinture de sécurité du conducteur ou du passager d'extrémité avant (si le siège passager est équipé du système BeltAlert) est débouclée, le témoin de rappel des ceintures de sécurité s'allume et demeure allumé jusqu'à ce que les ceintures de sécurité du conducteur et du passager d'extrémité avant soient bouclées.*

## AVANT DE DÉMARRER VOTRE VÉHICULE

### Ceintures à trois points d'ancrage

Toutes les places de votre véhicule sont munies d'une ceinture à trois points d'ancrage.

Le rétracteur de la sangle de ceinture de sécurité est conçu pour se bloquer seulement en cas de freinage soudain ou de collision. Dans des conditions normales, l'enrouleur permet au baudrier de la ceinture de sécurité de se déplacer librement avec l'occupant du siège. Toutefois, en cas de collision, la ceinture de sécurité se bloque et réduit ainsi le risque pour l'occupant de heurter l'intérieur de l'habitacle ou d'être projeté hors du véhicule.

#### MISE EN GARDE!

- **Il est dangereux de se fier seulement au sac gonflable, car les risques de blessures graves pourraient être accrus en cas de collision. Le sac gonflable fonctionne de pair avec la ceinture de sécurité pour vous retenir correctement. Dans certains types de collision, les sacs gonflables ne se déploient pas du tout. Portez toujours votre ceinture de sécurité, même si le véhicule est muni de sacs gonflables.**

- **Au moment d'une collision, les occupants d'un véhicule risquent de subir des blessures bien plus graves s'ils ne bouclent pas correctement leur ceinture de sécurité. En effet, ils risquent de heurter l'intérieur de l'habitacle ou les autres occupants, ou d'être éjectés du véhicule. Il incombe au conducteur de veiller à ce que chaque occupant boucle sa ceinture de sécurité correctement.**
- **Lorsque le véhicule est en mouvement, il est dangereux d'être dans l'espace de chargement intérieur ou extérieur du véhicule. En cas de collision, les personnes se trouvant dans cet espace risquent davantage de subir des blessures graves ou la mort.**

- Lorsque le véhicule est en mouvement, ne laissez personne prendre place dans des espaces qui ne sont pas équipés de sièges et de ceintures de sécurité.
- Assurez-vous que tous les passagers du véhicule prennent place dans un siège et bouclent correctement leur ceinture de sécurité.
- Vous risquez d'augmenter considérablement la gravité des blessures causées par une collision si vous ne portez pas correctement votre ceinture de sécurité. Vous pourriez subir des lésions internes ou même glisser sous la ceinture de sécurité. Suivez donc les conseils qui vous sont donnés dans ce guide concernant le port de la ceinture de sécurité et

assurez-vous que tous les occupants font de même. Il en va de votre sécurité.

- Une même ceinture de sécurité ne doit jamais être utilisée pour retenir deux personnes à la fois. Les personnes qui portent la même ceinture pourraient se heurter l'une l'autre et se blesser gravement lors d'une collision. Peu importe la taille des personnes, n'utilisez jamais une ceinture à trois points d'ancrage ou une ceinture sous-abdominale pour plus d'une personne.
- Une ceinture sous-abdominale portée trop haut peut augmenter les risques de lésions en cas de collision. La pression de la ceinture de sécurité ne sera pas exercée sur les os iliaques et pelviens, très ré-

sistants, mais sur l'abdomen. Il faut toujours porter la partie sous-abdominale de la ceinture de sécurité aussi bas que possible et la garder bien serrée.

- Une ceinture de sécurité tordue ne vous protégera pas adéquatement. En cas de collision, la ceinture pourrait même causer des lacérations. Assurez-vous que la ceinture de sécurité repose à plat sur votre corps et qu'elle n'est pas tordue. Si vous ne parvenez pas à détordre une des ceintures de sécurité de votre véhicule, faites-la réparer immédiatement chez votre concessionnaire autorisé.

- Une ceinture de sécurité insérée dans la mauvaise boucle ne vous protégera pas adéquatement. La portion sous-abdominale de la ceinture pourrait alors se placer trop haut sur le corps et causer des lésions internes. Utilisez toujours la boucle la plus proche de vous.
- Une ceinture de sécurité trop desserrée ne vous protégera pas adéquatement. En cas d'arrêt brusque, le corps peut être projeté trop loin vers l'avant, ce qui augmente les risques de blessures. Serrez bien la ceinture de sécurité sur votre corps.
- Il est dangereux de porter la ceinture de sécurité sous le bras. En cas de collision, le corps peut heurter les parois intérieures du véhicule, ce qui augmente les ris-

ques de blessures à la tête et au cou. De plus, une ceinture de sécurité portée ainsi peut causer des lésions internes. Cela peut vous causer des fractures aux côtes, car ces dernières ne sont pas aussi robustes que l'ossature de l'épaule. Faites passer la ceinture de sécurité sur l'épaule pour permettre aux parties les plus résistantes du corps d'absorber le choc en cas de collision.

- Un baudrier porté derrière le dos ne vous protège pas en cas de collision. Si vous ne portez pas le baudrier, vous risquez davantage de subir un choc à la tête lors d'une collision. Les parties diagonale et sous-abdominale de la ceinture à

trois points d'ancrage sont conçues pour être portées mutuellement.

- Si la ceinture de sécurité est déchirée ou effilochée, elle risque de se rompre en cas de collision et donc de ne pas protéger l'occupant. Inspectez régulièrement les ceintures de sécurité et assurez-vous qu'elles ne sont ni coupées ni effilochées, et qu'aucune pièce de fixation de ceinture n'est desserrée. Les pièces endommagées doivent être remplacées immédiatement. Ne démontez pas et ne modifiez pas le système de ceinture de sécurité. Les ceintures de sécurité avant doivent être remplacées après une collision.



### Mode d'emploi des ceintures à trois points d'ancrage

1. Entrez dans le véhicule et fermez la portière. Installez-vous et réglez le siège.
2. La languette de ceinture de sécurité se trouve au-dessus du dossier du siège avant et près de votre bras lorsque vous êtes assis sur le siège arrière (dans le cas des véhicules équipés d'un siège arrière). Saisissez la languette et déroulez la ceinture de sécurité. Faites défiler la languette autant que nécessaire sur la sangle pour permettre à la ceinture de sécurité de passer autour des hanches.

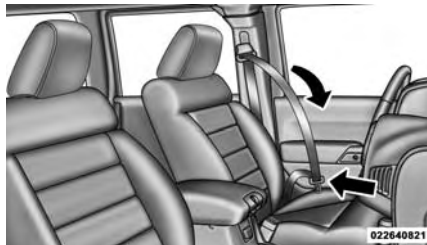

Déroulement de la languette

3. Lorsque la ceinture de sécurité est à la bonne longueur, insérez la languette dans la boucle jusqu'à ce que vous entendiez un déclic.



Insertion de la languette dans la boucle de la ceinture

4. Placez la ceinture sous-abdominale de sorte qu'elle soit bien ajustée et repose bas sur vos hanches, sous l'abdomen. Pour éliminer le jeu de la partie sous-abdominale de la ceinture, tirez le baudrier vers le haut. Pour la desserrer, inclinez la languette et tirez sur la ceinture sous-abdominale. En cas de collision, une ceinture de sécurité bien ajustée réduit les risques de glisser au-dessous de celle-ci.



### Positionnement de la ceinture sous-abdominale

5. Placez le baudrier de manière à ce que la sangle repose confortablement sur le milieu de votre épaule et poitrine et non sur le cou, en laissant un jeu minimal. Le jeu dans le baudrier sera automatiquement éliminé par l'enrouleur.

6. Pour détacher la ceinture de sécurité, appuyez sur le bouton rouge situé sur la boucle. La ceinture de sécurité s'enroule automatiquement à la position rétractée.

Au besoin, tirez la languette vers le bas de la sangle afin de permettre à la ceinture de sécurité de s'enrouler complètement.

### Verrouillage de l'enrouleur de la ceinture à trois points d'ancrage arrière centrale – selon l'équipement

Ce dispositif est conçu pour bloquer l'enrouleur lorsque le dossier de siège arrière n'est pas complètement enclenché. Ainsi, si le dossier du siège arrière n'est pas complètement verrouillé, l'occupant ne peut porter sa ceinture à trois points d'ancrage.

**NOTA :** *Si vous ne pouvez pas dérouler la ceinture à trois points d'ancrage, vérifiez si le dossier de siège arrière est complètement verrouillé.*

*Si le dossier du siège arrière est bien verrouillé et que vous ne pouvez dérouler*

*la ceinture à trois points d'ancrage, il est probable que l'enrouleur à blocage automatique (EBA) soit en fonction. Pour réinitialiser cette fonction, vous devez laisser la sangle se rétracter complètement dans l'enrouleur. Vous ne pourrez déployer la sangle davantage tant qu'elle ne sera pas revenue complètement dans l'enrouleur.*

### MISE EN GARDE!

**La ceinture à trois points d'ancrage arrière centrale est équipée d'un dispositif de verrouillage pour vous assurer que le dossier du siège arrière est complètement relevé et verrouillé lorsqu'il est occupé. S'il vous est possible de tirer la ceinture à trois points d'ancrage hors de l'enrouleur alors que le dossier du siège arrière n'est pas complètement relevé et**

**verrouillé, faites vérifier votre véhicule immédiatement par votre concessionnaire autorisé qui verra à effectuer les réparations nécessaires. Vous risquez des blessures graves ou la mort si vous ne tenez pas compte de cette mise en garde.**

### **Marche à suivre pour détordre une ceinture à trois points d'ancrage**

Pour détordre une ceinture à trois points d'ancrage, procédez comme suit.

1. Placez la languette aussi près que possible du point d'ancrage.
2. À une distance d'environ 15 à 30 cm (6 à 12 po) au-dessus de la languette, saisissez la ceinture de sécurité et

tordez-la à 180 degrés de manière à créer un pli commençant juste au-dessus de la languette.

3. Faites glisser la languette vers le haut par-dessus la sangle pliée. La sangle pliée doit passer par la fente pratiquée dans la partie supérieure de la languette.

4. Continuez à faire glisser la languette vers le haut jusqu'à ce qu'elle dépasse la section pliée de la sangle et que la ceinture de sécurité n'est plus tordue.

### **Ancrage de boudrier supérieur réglable**

Les boudriers des sièges du conducteur et du passager avant sont réglables en hauteur, ce qui permet d'éloigner la ceinture de sécurité du cou. Appuyez sur le bouton d'ancrage pour déverrouiller l'ancrage, puis déplacez l'ancrage vers le haut ou vers le bas à la position la plus confortable.

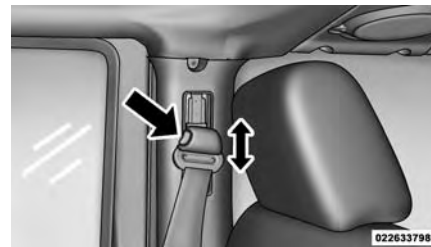

**Ancrage réglable**

À titre de référence, si votre taille est inférieure à la moyenne, réglez l'ancrage de boudrier plus bas, ou réglez-le plus haut si votre taille est supérieure à la moyenne. Lorsque vous relâchez le bouton d'ancrage, assurez-vous que le point d'ancrage est bien verrouillé en essayant de le déplacer vers le haut ou vers le bas.

## AVANT DE DÉMARRER VOTRE VÉHICULE

**NOTA :** *L'ancrage supérieur de baudrier réglable est muni d'une fonction d'utilisation rapide. Cette fonction permet de régler l'ancrage de baudrier vers le haut sans avoir à appuyer sur le bouton de déverrouillage. Pour vérifier si l'ancrage de baudrier est correctement verrouillé, tirez l'ancrage de baudrier vers le bas jusqu'à ce qu'il soit bien verrouillé.*

### Rallonge de ceinture de sécurité

Si une ceinture de sécurité n'est pas assez longue pour un ajustement précis, même après avoir complètement déroulé la sangle et placé l'ancrage supérieur de baudrier réglable (selon l'équipement) à sa position la plus basse, vous pouvez vous procurer une rallonge de ceinture de sécurité auprès de votre concessionnaire autorisé. Cette rallonge ne doit être utilisée que si la ceinture de sécurité normale

n'est pas assez longue. Lorsque la rallonge n'est pas requise pour un autre occupant, elle doit être retirée.

#### MISE EN GARDE!

- **Utilisez SEULEMENT une rallonge de ceinture de sécurité si elle est absolument nécessaire pour l'ajustement approprié de la ceinture de sécurité d'origine. N'UTILISEZ PAS la rallonge de ceinture de sécurité si, lorsque vous l'utilisez, la distance entre le bord avant de la boucle de la rallonge de ceinture de sécurité et la partie centrale du corps de l'occupant est MOINS de 6 po.**

- **Lorsqu'une rallonge de ceinture de sécurité n'est pas requise, son utilisation peut présenter un risque de blessures graves ou mortelles en cas de collision. Utilisez la rallonge de ceinture de sécurité seulement si la ceinture sous-abdominale n'est pas assez longue et utilisez-la seulement dans les positions assises recommandées. Retirez et rangez la rallonge de ceinture de sécurité lorsqu'elle n'est pas requise.**

### Ceintures de sécurité et femmes enceintes

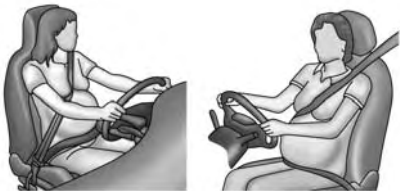

0226075266

### Port de la ceinture de sécurité par les femmes enceintes

Les ceintures de sécurité doivent être portées par tous les occupants y compris les femmes enceintes : Le risque de blessures en cas d'accident est réduit pour la mère et le bébé si la mère porte une ceinture de sécurité.

Placez la ceinture sous-abdominale de sorte qu'elle soit bien ajustée et repose bas sur les os solides de vos hanches, sous l'abdomen. Placez le baudrier sur la poitrine, loin du cou. Ne placez jamais le baudrier derrière le dos ou sous le bras.

### Prétendeur de ceinture de sécurité

Le système de ceinture de sécurité avant est muni de prétendeurs conçus pour éliminer le jeu de la ceinture de sécurité en cas de collision. Ces dispositifs peuvent améliorer le rendement de la ceinture de sécurité en éliminant le jeu de la ceinture sur l'occupant dès le début d'une collision. Les tendeurs fonctionnent quelle que soit la taille de l'occupant du siège, y compris lorsqu'il s'agit d'un enfant assis dans un ensemble de retenue pour enfants.

**NOTA :** Ces dispositifs ne peuvent toutefois pas compenser une utilisation incorrecte de la ceinture de sécurité. La ceinture de sécurité doit être serrée de manière adéquate et être bien positionnée.

Le déclenchement des tendeurs est contrôlé par le module de commande des dispositifs de retenue des occupants. Tout comme les sacs gonflables, les tendeurs ne peuvent être utilisés qu'une fois. Un tendeur ou un sac gonflable déployé doit être remplacé immédiatement.

## AVANT DE DÉMARRER VOTRE VÉHICULE

### Ceinture de sécurité à absorption d'énergie

Ce véhicule est équipé d'un système de ceinture de sécurité à absorption d'énergie pour les occupants des sièges avant, afin de réduire davantage le risque de blessures en cas de collision. Ce système de ceinture de sécurité est muni d'un enrouleur qui est conçu pour laisser dérouler la sangle de manière contrôlée.

### Enrouleur à blocage automatique commutable (EBA)

Les ceintures de sécurité des sièges des passagers sont munies d'un EBA utilisé pour maintenir un ensemble de retenue pour enfants. Pour obtenir de plus amples renseignements, consultez le paragraphe « Pose d'un ensemble de retenue pour enfants à l'aide des ceintures de sécurité du véhicule » sous « Ensemble de retenue

pour enfants » dans ce guide. Le tableau ci-dessous définit le type de caractéristique pour chaque place.



Modèles à 2 portes



Modèles à 4 portes

- EBA = Enrouleur à blocage automatique (EBA) commutable

Si le siège du passager est muni d'un EBA et est utilisé comme une place assise normale, tirez la sangle de ceinture de sécurité jusqu'à ce qu'elle soit déroulée suffisamment pour passer confortablement autour de la taille de l'occupant pour ne pas activer l'EBA. Si l'EBA est activé, un son de cliquet est audible pendant que la ceinture de sécurité s'enroule. Dans ce cas, laissez la sangle s'enrouler complètement, puis tirez soigneusement la sangle jusqu'à ce qu'elle soit déroulée suffisamment pour passer confortablement autour de la taille de l'occupant. Insérez la languette dans la boucle jusqu'à ce que vous entendiez un déclic.

Dans le mode de blocage automatique, le baudrier est automatiquement bloqué. La ceinture de sécurité s'enroule tout de même pour tendre le baudrier, de façon à en éliminer tout le jeu. Utilisez toujours le mode de blocage automatique si un ensemble de retenue pour enfants est installé sur un siège de passager muni d'une ceinture de sécurité comportant cette fonction. Les enfants âgés de 12 ans et moins doivent toujours être assis dans un véhicule muni de siège arrière et être bien retenus par une ceinture de sécurité ou un ensemble de retenue.

#### MISE EN GARDE!

- **Ne placez jamais un ensemble de retenue pour enfants orienté vers l'arrière devant un sac gonflable. Le déploiement du sac gonflable avant évolué du passager peut provoquer des blessures graves ou la mort à un enfant âgé de 12 ans ou moins, y compris à un enfant installé dans un ensemble de retenue pour enfants orienté vers l'arrière.**
- **Utilisez seulement un ensemble de retenue pour enfants orienté vers l'arrière dans un véhicule équipé d'un siège arrière.**

## AVANT DE DÉMARRER VOTRE VÉHICULE

### Comment enclencher le mode de blocage automatique

1. Bouclez la ceinture à trois points d'ancrage.
2. Saisissez le baudrier et tirez-le vers le bas jusqu'à ce que toute la ceinture de sécurité soit déroulée.
3. Laissez la ceinture de sécurité s'enrouler. Pendant l'enroulement de la ceinture de sécurité, vous entendrez un son de cliquet. Cela indique que la ceinture de sécurité est dorénavant en mode de blocage automatique.

### Comment désactiver le mode de blocage automatique

Pour désactiver le mode de blocage automatique, et ainsi réactiver le mode de blocage d'urgence, débouclez la ceinture

à trois points d'ancrage et laissez-la s'enrouler complètement.

#### MISE EN GARDE!

- **L'ensemble de ceinture de sécurité doit être remplacé si la fonction d'enrouleur à blocage automatique (EBA) commutable ou toute autre fonction connexe présente une défaillance lors de la vérification effectuée conformément aux directives indiquées dans le manuel de réparation.**
- **Les risques de blessures lors d'une collision augmentent si vous ne remplacez pas l'ensemble de ceinture de sécurité.**

- **N'utilisez pas le mode de blocage automatique pour retenir les occupants qui utilisent la ceinture de sécurité ou les enfants qui utilisent les sièges d'appoint. Le mode verrouillé est utilisé uniquement pour installer les ensembles de retenue pour enfants orientés vers l'arrière ou orientés vers l'avant munis d'un harnais pour retenir l'enfant.**

### Système de retenue supplémentaire

#### Composants du système de sacs gonflables

Votre véhicule peut être équipé des composants du système de sacs gonflables suivants :

- Module de commande des dispositifs de retenue des occupants



- Témoin de sac gonflable 
- Volant et colonne de direction
- Tableau de bord
- Protège-genoux
- Sacs gonflables avant évolués
- Sacs gonflables latéraux
- Capteurs de collision latérale et avant
- Prétendeurs de ceinture de sécurité
- Commutateur de boucle de ceinture de sécurité
- Capteurs de position de glissière de siège

### Sacs gonflables avant évolués

Ce véhicule est équipé de sacs gonflables avant évolués pour le conducteur et le passager avant, lesquels servent de complément aux ceintures de sécurité. Le sac gonflable avant évolué du conducteur est logé au centre du volant. Le sac gonflable avant évolué du passager est logé dans le tableau de bord, au-dessus de la boîte à gants. La mention « SRS AIRBAG » (SAC GONFLABLE DU SYSTÈME DE RETENUE SUPPLÉMENTAIRE) ou « AIRBAG » (SAC GONFLABLE) est estampée dans le couvercle des sacs gonflables.

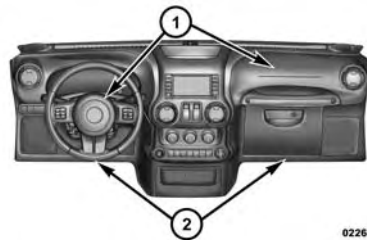

022633796

#### Emplacement des sacs gonflables avant évolués et des protège-genoux

- 1 – Sacs gonflables avant évolués du conducteur et du passager  
 2 – Protège-genoux du conducteur et du passager

**MISE EN GARDE!**

- **Une trop grande proximité avec le volant ou le tableau de bord au moment du déploiement du sac gonflable avant évolué peut entraîner des blessures graves ou même la mort. Les sacs gonflables ont besoin d'espace pour se déployer. Asseyez-vous confortablement de manière à devoir étendre vos bras pour toucher le volant ou le tableau de bord.**

- **Ne placez jamais un ensemble de retenue pour enfants orienté vers l'arrière devant un sac gonflable. Le déploiement du sac gonflable avant évolué du passager peut provoquer des blessures graves ou la mort à un enfant âgé de 12 ans ou moins, y compris à un enfant installé dans un ensemble de retenue pour enfants orienté vers l'arrière.**
- **Utilisez seulement un ensemble de retenue pour enfants orienté vers l'arrière dans un véhicule équipé d'un siège arrière.**

**Fonctions du sac gonflable avant évolué**

Le système de sacs gonflables avant évolués est muni de sacs gonflables multi-

mode pour le conducteur et le passager avant. Ce système assure un déploiement en fonction de la gravité et du type de collision comme le détermine le module de commande des dispositifs de retenue des occupants, qui peut recevoir les renseignements des capteurs de choc avant ou d'autres composants du système.

Le gonfleur de première étape se déclenche immédiatement lors d'une collision exigeant le déploiement des sacs gonflables. Une force de déploiement faible est utilisée lors de collisions de gravité modérée. Une force de déploiement plus élevée est utilisée lors de collisions de gravité accrue.

Ce véhicule peut être équipé de capteurs de position de glissière de siège du conducteur et du passager avant qui peuvent

réglé le niveau d'intensité de déploiement des sacs gonflables avant évolués selon la position du siège.

Ce véhicule peut être équipé d'un commutateur de boucle de ceinture de sécurité du conducteur et du passager avant qui détecte si la ceinture de sécurité du conducteur ou du passager avant est bouclée. Le commutateur de boucle de ceinture de sécurité peut régler la vitesse de déploiement des sacs gonflables avant évolués.

#### MISE EN GARDE!

- **Aucun objet ne doit être placé sur le sac gonflable du tableau de bord ou du volant ou près de ceux-ci, car un objet qui s'y trouve risquerait de blesser l'occupant si une collision est suffisamment grave pour déployer le sac gonflable.**
- **Ne placez aucun objet sur les couvercles de sac gonflable, ni à proximité et n'essayez pas de les ouvrir manuellement. Vous risquez d'endommager les sacs gonflables et de subir des blessures lors d'une collision si les sacs gonflables sont inopérants. Les couvercles protecteurs des sacs gonflables sont conçus pour ne s'ouvrir que lorsque les sacs gonflables se déploient.**

- **Il est dangereux de se fier seulement au sac gonflable, car les risques de blessures graves pourraient être accrus en cas de collision. Le sac gonflable fonctionne de pair avec la ceinture de sécurité pour vous retenir correctement. Dans certains types de collision, les sacs gonflables ne se déploient pas du tout. Portez toujours la ceinture de sécurité même si votre siège est muni d'un sac gonflable.**

#### Fonctionnement des sacs gonflables avant évolués

Les sacs gonflables avant évolués sont conçus pour offrir une protection supplémentaire en servant de complément aux

## AVANT DE DÉMARRER VOTRE VÉHICULE

ceintures de sécurité. Ils ne sont pas prévus pour réduire les risques de blessures en cas de collisions arrière ou latérales, ou en cas de capotage. Les sacs gonflables avant évolués ne se déploient pas dans toutes les collisions frontales, y compris celles qui peuvent engendrer des dommages importants au véhicule, par exemple, des collisions avec des poteaux, les glissements sous un camion et des collisions à angle décalé.

D'autre part, selon le type et l'emplacement de l'impact, les sacs gonflables avant évolués peuvent se déployer dans les accidents qui causent des dommages minimes à l'avant du véhicule, mais qui entraînent une décélération initiale importante.

Étant donné que les capteurs de sac gonflable mesurent la décélération du véhicule progressivement, la vitesse du véhicule et les dommages ne constituent pas des indicateurs appropriés pour déterminer à quel moment un sac gonflable doit être déployé.

Les ceintures de sécurité sont nécessaires pour votre protection dans tous les types de collisions, et sont aussi essentielles pour vous maintenir en place, loin du sac gonflable en plein déploiement.

Lorsque le module de commande des dispositifs de retenue des occupants détecte une collision exigeant le déploiement des sacs gonflables avant évolués, il envoie un signal aux gonfleurs. Une grande quantité de gaz non toxiques est produite pour gonfler les sacs gonflables avant évolués.

Le couvercle de la garniture du moyeu du volant et le côté supérieur droit du tableau de bord se séparent et se rabattent hors de la trajectoire des sacs gonflables lorsque ceux-ci se déploient à leur pleine capacité. Les sacs gonflables avant évolués se déploient complètement en moins de temps qu'il n'en faut pour cligner des yeux. Les sacs gonflables se dégonflent ensuite rapidement, tout en retenant le conducteur et le passager avant.

### **Protège-genoux**

Les protège-genoux sont conçus pour protéger les genoux du conducteur et du passager avant, en plus de placer les occupants avant de la meilleure façon pour interagir avec les sacs gonflables avant évolués.

**MISE EN GARDE!**

- **Vous ne devez pas percer, couper ni modifier les protège-genoux de quelque façon que ce soit.**
- **Ne montez aucun accessoire sur les protège-genoux, y compris des témoins de système d'alarme, des chaînes stéréo, des postes de bande publique (CB), etc.**

**Sacs gonflables latéraux supplémentaires montés dans les sièges**

Votre véhicule est équipé de sacs gonflables latéraux supplémentaires montés dans les sièges. Ils sont situés sur le côté extérieur des sièges avant. Les sacs gonflables latéraux supplémentaires montés dans les sièges comportent une étiquette « SRS AIR-BAG » (SAC GONFLABLE DU SYSTÈME DE

RETENUE SUPPLÉMENTAIRE) ou « AIR-BAG » (SAC GONFLABLE) cousue sur le côté extérieur des sièges. Les sacs gonflables latéraux supplémentaires montés dans les sièges peuvent aider à réduire le risque de blessures aux occupants lors de certaines collisions latérales, en plus du potentiel de réduction des blessures offert par les ceintures de sécurité et la structure de la carrosserie.

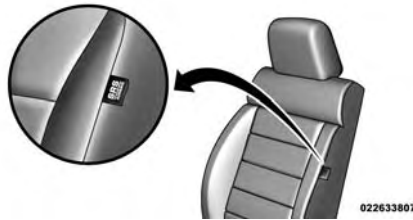

**Emplacement des sacs gonflables latéraux supplémentaires montés dans les sièges**

Lorsque le sac gonflable latéral supplémentaire monté dans le siège se déploie, il ouvre la couture sur le côté extérieur du couvercle de garnissage du dossier de siège. Lors du déploiement, le sac gonflable latéral supplémentaire monté dans le siège se déploie par la couture du siège dans l'espace situé entre l'occupant et la portière. Il se déploie avec force, à grande vitesse, et risque de blesser les occupants si ceux-ci ne sont pas bien assis ou si des objets se trouvent dans la zone de déploiement du sac gonflable latéral supplémentaire monté dans le siège. Le risque de blessures causées par le déploiement d'un sac gonflable est plus élevé dans le cas d'un enfant.

### MISE EN GARDE!

**N'installez pas de housses sur les sièges et ne placez pas d'objets entre les occupants et les sacs gonflables latéraux; cela pourrait nuire au fonctionnement des sacs gonflables et causer la projection d'objets qui pourraient provoquer des blessures graves au moment du déploiement.**

Les sacs gonflables latéraux sont conçus pour se déployer lors de certaines collisions latérales. Le module de commande des dispositifs de retenue des occupants détermine si le déploiement des sacs gonflables latéraux lors d'une collision particulière est approprié, en fonction de la gravité et du type de collision. Les capteurs de collisions latérales permettent au module de commande des dispositifs de retenue des occupants de déter-

miner la réaction appropriée en cas d'impact. Le système est étalonné pour déployer les sacs gonflables latéraux du côté de l'impact du véhicule lors d'un impact exigeant que les occupants soient protégés au moyen de sacs gonflables latéraux. En cas de collision latérale, les sacs gonflables latéraux se déploient indépendamment; un impact du côté gauche déploie les sacs gonflables latéraux de gauche seulement et un impact du côté droit déploie les sacs gonflables latéraux de droite seulement. Les dommages au véhicule ne constituent pas un indicateur approprié pour déterminer à quel moment les sacs gonflables latéraux doivent être déployés.

Les sacs gonflables latéraux ne se déploient pas dans toutes les collisions latérales, y compris certaines collisions en

angle ou certaines collisions latérales dont l'impact exclue la zone de l'habitacle.

Les sacs gonflables latéraux servent de complément aux ceintures de sécurité. Les sacs gonflables latéraux se déploient en moins de temps qu'il n'en faut pour cligner des yeux. Les occupants, y compris les enfants, qui s'appuient sur les sacs gonflables latéraux ou qui se trouvent très près de ceux-ci, peuvent être gravement blessés ou tués. Les occupants, y compris les enfants, ne doivent jamais s'appuyer ni dormir contre la portière, les glaces latérales ou la zone de déploiement des sacs gonflables latéraux, même s'ils sont installés dans un ensemble de retenue pour bébés ou pour enfants.

Les ceintures de sécurité (et les ensembles de retenue pour enfants, le cas

échéant) sont nécessaires pour votre protection dans toutes les collisions. Elles vous aident également à vous maintenir en place, loin des sacs gonflables latéraux lors du déploiement. Pour bénéficier de la protection maximale offerte par les sacs gonflables latéraux, les occupants doivent utiliser correctement leur ceinture de sécurité et être assis bien droit, le dos appuyé contre le dossier du siège. Les enfants doivent être bien retenus dans un ensemble de retenue pour enfants ou un siège d'appoint adapté à la taille de l'enfant.

#### MISE EN GARDE!

- **Les sacs gonflables latéraux ont besoin d'espace pour se déployer. Ne vous appuyez pas contre la portière ou la glace. Tenez-vous droit, au centre du siège.**
- **Vous pourriez être gravement blessé ou tué si vous êtes assis trop près des sacs gonflables latéraux complémentaires au moment du déploiement.**

- **Il est dangereux de se fier seulement aux sacs gonflables latéraux, car les risques de blessures graves pourraient être accrus en cas de collision. Les sacs gonflables latéraux fonctionnent de pair avec la ceinture de sécurité pour vous retenir correctement. Dans certaines collisions, les sacs gonflables latéraux ne se déploient pas du tout. Portez toujours la ceinture de sécurité même si le véhicule est muni de sacs gonflables latéraux.**

**NOTA :** *Les couvercles de sac gonflable peuvent ne pas être très apparents, mais ils s'ouvriront durant le déploiement des sacs gonflables.*

## AVANT DE DÉMARRER VOTRE VÉHICULE

### Si un déploiement se produit

Les sacs gonflables avant évolués sont conçus pour se dégonfler immédiatement après le déploiement.

**NOTA :** *Les sacs gonflables frontaux ou latéraux ne se déploieront pas nécessairement dans toutes collisions. Cela ne signifie toutefois pas que le système de sacs gonflables est défectueux.*

En cas de collision déclenchant le déploiement des sacs gonflables, vous pourriez expérimenter une ou la totalité des situations suivantes :

- Lors du déploiement des sacs gonflables, le matériau des sacs gonflables peut parfois causer des éraflures ou le rougissement de la peau des occupants. Ces éraflures s'apparentent à celles que produit le frottement d'une

corde ou que vous pourriez subir en glissant sur un tapis ou sur le sol d'un gymnase. Elles ne sont pas causées par un contact avec des substances chimiques. Elles ne sont pas permanentes et devraient guérir rapidement. Cependant, si la guérison tarde à se faire après quelques jours, ou si des cloques apparaissent, consultez immédiatement un médecin.

- Lorsque les sacs gonflables se dégonflent, vous pourriez observer la présence de particules ressemblant à de la fumée. Ces particules, dont la présence est tout à fait normale, proviennent de la réaction qui donne lieu au dégagement de gaz non toxiques qui servent à gonfler les sacs. Elles peuvent cependant irriter la peau, les yeux, le nez ou la gorge. En cas d'irritation de la peau ou des yeux, lavez la zone

affectée à l'eau froide. En cas d'irritation du nez ou de la gorge, déplacez-vous là où il y a de l'air frais. Si l'irritation persiste, consultez un médecin. Si ces particules se déposent sur vos vêtements, faites nettoyer ceux-ci en tenant compte des directives du fabricant du vêtement.

Ne conduisez pas votre véhicule après le déploiement des sacs gonflables. Si votre véhicule fait l'objet d'une autre collision, les sacs gonflables ne seront pas en place pour vous protéger.

### MISE EN GARDE!

**Les sacs gonflables qui ont été déployés et les tendeurs de ceinture de sécurité qui ont été activés ne peuvent vous protéger si vous avez une autre collision. Les sacs gonflables,**



**les prétendeurs de ceinture de sécurité et les ensembles d'enrouleur de ceinture de sécurité doivent être remplacés immédiatement par un concessionnaire autorisé. Faites également réparer le module de commande des dispositifs de retenue des occupants.**

**NOTA :**

- *Les couvercles de sac gonflable peuvent ne pas être très apparents dans le garnissage intérieur du véhicule, mais ils s'ouvriront durant le déploiement des sacs gonflables.*
- *Après une collision, faites vérifier votre véhicule immédiatement auprès d'un concessionnaire autorisé.*

**Système de réponse améliorée en cas d'accident**

En cas d'un impact, si le réseau de communications du véhicule et l'alimentation électrique demeurent intacts, selon la nature de l'événement, le module de commande des dispositifs de retenue des occupants déterminera si le système de réponse améliorée en cas d'accident doit exécuter les fonctions suivantes :

- Coupure de l'alimentation en carburant du moteur.
- Activation des feux de détresse tant que la batterie demeure chargée ou jusqu'à ce que le bouton des feux de détresse soit enfoncé. Vous pouvez désactiver les feux de détresse en appuyant sur le bouton des feux de détresse.

**AVANT DE DÉMARRER VOTRE VÉHICULE**

- Activation de l'éclairage intérieur, lequel reste allumé tant que la batterie est sous tension.
- Déverrouillage des serrures de portière à commande électrique.

**Procédure de réinitialisation du système de réponse améliorée en cas d'accident**

Pour réinitialiser les fonctions du système de réponse améliorée en cas d'accident, le commutateur d'allumage doit passer de la position START (DÉMARRAGE) ou ON/RUN (MARCHE) à la position OFF (ARRÊT). Vérifiez soigneusement l'absence de fuites de carburant dans le compartiment moteur et sur le sol près du compartiment moteur et du réservoir de carburant avant de réinitialiser le système et de démarrer le moteur.

### Témoin de sac gonflable

Les sacs gonflables doivent être prêts à se déployer pour votre protection dans une collision. Le module de commande des dispositifs de retenue des occupants contrôle les circuits internes et le câblage d'interconnexion associés aux composants électriques du système de sacs gonflables.

Le module de commande des dispositifs de retenue des occupants surveille l'état de fonctionnement des composants électroniques du système de sacs gonflables lorsque le commutateur d'allumage se trouve en position START (DÉMARRAGE) ou ON/RUN (MARCHE). Le système de sacs gonflables est désactivé et les sacs gonflables ne se déploient pas si le commutateur d'allumage est à la position OFF (ARRÊT) ou ACC (ACCESSOIRES).

Le module de commande des dispositifs de retenue des occupants comprend un système d'alimentation de secours qui permet le déploiement des sacs gonflables même si la batterie se décharge ou se débranche avant le déploiement.

Le module de commande des dispositifs de retenue des occupants allume le témoin de sac gonflable du tableau de bord pendant quatre à huit secondes environ à des fins d'autovérification lorsque le contact est établi. Le témoin de sac gonflable s'éteint au terme de l'autovérification. Si le module de commande des dispositifs de retenue des occupants détecte une défaillance de l'un des composants du système, il allume le témoin de sac gonflable momentanément ou en continu. Un carillon retentit une seule fois pour vous avertir si le témoin s'allume de nouveau après le démarrage initial.

Le module de commande des dispositifs de retenue des occupants comprend également un programme de diagnostic qui allume le témoin de sac gonflable du tableau de bord en cas d'anomalie qui pourrait nuire au système de sacs gonflables. Les essais de diagnostic consignent aussi la nature de la défaillance. Bien que le système de sacs gonflables ait été conçu pour ne nécessiter aucun entretien, faites-le réparer immédiatement chez un concessionnaire autorisé si l'un des cas suivants se produit.

- Le témoin de sac gonflable ne s'allume pas pendant les quatre à huit secondes après que le commutateur d'allumage est placé à la ON/RUN (MARCHE).
- Le témoin de sac gonflable reste allumé après l'intervalle de quatre à huit secondes.

- Le témoin de sac gonflable s'allume par intermittence ou demeure allumé lors de la conduite.

**NOTA :** *Si le compteur de vitesse, le compte-tours ou tout autre instrument de mesure lié au moteur ne fonctionne plus, le module de commande des dispositifs de retenue des occupants peut aussi être désactivé. Dans ce cas, les sacs gonflables pourraient ne pas être en mesure de vous protéger. Confiez immédiatement le système de sacs gonflables à un concessionnaire autorisé pour le faire réparer.*

#### MISE EN GARDE!

**Si vous ne tenez pas compte du témoin de sac gonflable du tableau de bord, vous pourriez ne pas bénéficier de la protection offerte par les sacs gonflables en cas de collision. Si le**

**témoin de vérification du fonctionnement de l'ampoule ne s'allume pas à l'établissement du contact, s'il reste allumé après le démarrage du moteur ou s'il s'allume durant la conduite, confiez immédiatement votre véhicule à un concessionnaire autorisé pour faire réparer le système de sacs gonflables.**

#### Entretien du système de sacs gonflables

#### MISE EN GARDE!

- Toute modification aux composants du système de sacs gonflables risque d'altérer son fonctionnement. Vous pourriez subir des blessures en raison de l'absence

**d'un système de sacs gonflables fonctionnel. Ne modifiez pas les composants ni le câblage du système, notamment en apposant des autocollants ou des écussons sur le couvercle de garnissage du moyeu du volant ou sur le coin supérieur droit du tableau de bord. Ne modifiez pas le pare-chocs avant ou la structure de la carrosserie du véhicule et n'ajoutez pas de marchepieds ou de marchepieds latéraux acquis d'après-vente.**

- Il est dangereux d'essayer de réparer soi-même un composant du système de sacs gonflables. N'oubliez pas d'informer toute personne qui doit intervenir sur votre véhicule de la présence d'un système de sacs gonflables à bord.

- **Ne tentez pas de modifier les composants du système de sacs gonflables. Un sac gonflable pourrait se déployer accidentellement ou ne pas fonctionner adéquatement si le système est modifié. Rendez-vous chez un concessionnaire autorisé pour tout entretien du système de sacs gonflables. Si vos sièges, y compris les couvercles de garnissage et les coussins, exigent un entretien ou une réparation (incluant le retrait ou le desserrage et le serrage des boulons de fixation des sièges), rendez-vous chez votre concessionnaire autorisé. Seuls des accessoires de sièges approuvés par le constructeur doivent être utilisés. Si des modifications doivent être apportées au système de sacs gonflables de vo-**

**tre véhicule pour l'adapter au transport de personnes ayant une invalidité, communiquez avec votre concessionnaire autorisé.**

### **Enregistreur de données d'événement**

Ce véhicule est muni d'un enregistreur de données d'événement. Le but principal d'un enregistreur de données d'événement est d'enregistrer, lors de certaines collisions ou de risque de collision, les données relatives au déploiement d'un sac gonflable ou lors de l'impact d'un obstacle, ainsi que les données qui aideront à analyser le rendement des différents systèmes du véhicule. L'EDR est conçu pour enregistrer des données relatives à la dynamique du véhicule et aux systèmes de sécurité pendant une brève

période de temps, généralement 30 secondes ou moins. L'EDR dans ce véhicule est conçu pour enregistrer les données d'analyse servant à vérifier :

- le fonctionnement des divers systèmes de votre véhicule;
- si les ceintures de sécurité du conducteur et du passager sont attachées;
- jusqu'où (s'il y a lieu) le conducteur enfonce la pédale de frein et/ou d'accélérateur; et
- à quelle vitesse roulait le véhicule.

Ces données peuvent aider à fournir une meilleure compréhension des circonstances dans lesquelles les accidents ou des blessures surviennent.

**NOTA :** *Les données de l'enregistreur de données d'événement du véhicule sont enregistrées seulement si une collision importante survient; aucune donnée n'est enregistrée par l'enregistreur de données d'événement dans des conditions normales de conduite, et aucune donnée personnelle (par ex., le nom, le sexe, l'âge et le lieu de l'accident) n'est enregistrée. Cependant, les autres partis, comme les organismes chargés de l'application de la loi, pourraient combiner les données d'EDR avec le type de données d'identification personnelles de routine recueillies lors d'une enquête sur une collision.*

Pour lire des données enregistrées par un EDR, de l'équipement spécial est nécessaire, et un accès au véhicule ou à l'EDR est également nécessaire. En plus du constructeur du véhicule, les autres partis, tels que les organismes chargés de l'application de la loi, munis d'équipement spécial, peuvent lire l'information s'ils ont accès au véhicule ou à l'EDR.

### **Ensemble de retenue pour enfants**

Tous les passagers qui voyagent à bord de votre véhicule doivent porter leur ceinture en tout temps; cette directive s'applique également aux bébés et aux enfants.

En vertu des règlements qui régissent la sécurité routière dans toutes les provinces canadiennes ainsi que dans tous les États américains, les jeunes enfants qui se trouvent à bord d'un véhicule automobile doivent être retenus par un ensemble de retenue approprié. C'est la loi. Tout automobiliste qui enfreint cette loi est passible de poursuites judiciaires.

Les enfants âgés de 12 ans ou moins doivent être assis sur un siège arrière, si un tel siège est disponible. Selon les statistiques sur les accidents, les enfants sont plus en sécurité lorsqu'ils sont adéquatement retenus sur un siège arrière que lorsqu'ils sont installés sur le siège avant.

### MISE EN GARDE!

**Lors d'une collision, un enfant non protégé peut se transformer en projectile à l'intérieur du véhicule. La force requise pour retenir un bébé sur vos genoux pourrait devenir si grande que vous ne pourriez retenir l'enfant, peu importe votre force. L'enfant, tout comme les autres occupants du véhicule, risque ainsi de subir des blessures graves. Tout enfant qui se trouve à bord du véhicule doit être placé dans un ensemble de retenue approprié convenant à sa taille.**

Il existe divers types d'ensembles de retenue pour enfants, qu'il s'agisse d'un bébé ou d'un enfant presque assez grand pour porter une ceinture pour adulte. Vérifiez toujours le guide d'utilisation accompagnant le siège d'enfant pour vous assurer qu'il s'agit bien du siège qui convient le mieux à votre enfant. Lisez attentivement et suivez toutes les directives et les avertissements contenus dans le guide du propriétaire de l'ensemble de retenue pour enfants ainsi que ceux indiqués sur toutes les étiquettes apposées sur l'ensemble de retenue.

Avant d'acheter un ensemble de retenue, assurez-vous qu'il porte une étiquette certifiant qu'il est conforme à toutes les normes de sécurité en vigueur. Vous devriez aussi vous assurer que vous pouvez l'installer dans le véhicule où vous l'utiliserez.

### NOTA :

- *Pour obtenir plus d'information à ce sujet, visitez le site [www.seatcheck.org](http://www.seatcheck.org) ou composez le 1 866 732-8243.*
- *Les résidents canadiens peuvent consulter le site Web de Transports Canada pour obtenir de plus amples renseignements : [www.tc.gc.ca/fra/securiteautomobile/conducteurssecuritaires-securitedesenfants-index-53.htm](http://www.tc.gc.ca/fra/securiteautomobile/conducteurssecuritaires-securitedesenfants-index-53.htm).*

**Sommaire des recommandations de retenue des enfants dans le véhicule**

	<b>Taille, hauteur, poids ou âge de l'enfant</b>	<b>Type recommandé de l'ensemble de retenue pour enfants</b>
Bébés et tout-petits	Enfants âgés de deux ans ou moins et qui n'ont pas atteint la limite de taille ou de poids de leur ensemble de retenue pour enfants	Un porte-bébé ou un ensemble de retenue pour enfants transformable, orienté vers l'arrière dans le siège arrière du véhicule
Jeunes enfants	Les enfants qui sont âgés d'au moins deux ans ou qui ont dépassé la limite de taille ou de poids de leur ensemble de retenue pour enfants	Ensemble de retenue pour enfants orienté vers l'avant muni d'un harnais à cinq points, orienté vers l'avant dans le siège arrière du véhicule
Enfants plus grands	Enfants dont la taille et le poids ne leur permettent plus d'utiliser un ensemble de retenue pour enfants orienté vers l'avant, mais qui sont encore trop petits pour utiliser correctement la ceinture de sécurité du véhicule	Siège d'appoint et ceinture de sécurité du véhicule, assis dans le siège arrière du véhicule
Enfants trop grands pour un ensemble de retenue pour enfants	Les enfants âgés de 12 ans ou moins dont la taille ou le poids dépasse la limite de leur siège d'appoint	Ceinture de sécurité du véhicule, assis dans le siège arrière du véhicule

## AVANT DE DÉMARRER VOTRE VÉHICULE

### Ensembles de retenue pour enfants et porte-bébés

Les experts en sécurité recommandent de placer les enfants dans des porte-bébés orientés vers l'arrière jusqu'à ce qu'ils soient âgés de deux ans ou jusqu'à ce qu'ils atteignent la limite de taille ou de poids de leur ensemble de retenue pour enfants orienté vers l'arrière. Deux types d'ensembles de retenue pour enfants peuvent être orientés vers l'arrière : les porte-bébés et les sièges d'enfant transformables.

Les porte-bébés ne doivent être utilisés qu'orientés vers l'arrière dans le véhicule. C'est ce qui est recommandé pour les nouveau-nés jusqu'à ce qu'ils atteignent la limite de poids ou de hauteur du porte-bébé. Les sièges d'enfant transformables peuvent être orientés tant vers l'arrière

que vers l'avant du véhicule. Les sièges d'enfant transformables orientés vers l'arrière ont une limite de poids plus élevée que les porte-bébés, ce qui permet de les utiliser dans ce sens pour les enfants trop grands pour leur porte-bébé, mais âgés de moins de deux ans. Les enfants doivent voyager dans des sièges orientés vers l'arrière tant qu'ils n'ont pas atteint le poids ou la hauteur limite de leur siège d'enfant transformable.

### MISE EN GARDE!

- **Ne placez jamais un ensemble de retenue pour enfants orienté vers l'arrière devant un sac gonflable. Le déploiement du sac gonflable avant évolué du passager peut provoquer des blessures graves ou la mort à un enfant âgé de 12 ans ou moins, y compris à un enfant installé dans un ensemble de retenue pour enfants orienté vers l'arrière.**
- **Utilisez seulement un ensemble de retenue pour enfants orienté vers l'arrière dans un véhicule équipé d'un siège arrière.**



## Ensembles de retenue pour enfants plus grands

Les enfants de deux ans ou qui sont trop grands pour leur siège d'enfants transformable orienté vers l'arrière peuvent voyager dans des sièges orientés vers l'avant. Les sièges d'enfant orientés vers l'avant et les sièges d'enfants transformables orientés vers l'avant sont conçus pour les enfants âgés de plus de deux ans ou qui ne peuvent plus utiliser leur siège d'enfant transformable orienté vers l'arrière en raison de leur taille ou de leur poids ayant dépassé la limite de leur siège d'enfants transformable. Les enfants devraient demeurer dans un siège d'enfant orienté vers l'avant avec harnais le plus longtemps possible, jusqu'à la limite de poids et de hauteur imposée par le siège.

Tous les enfants qui ont dépassé le poids ou la hauteur limite du siège d'enfant orienté vers l'avant doivent utiliser un siège d'appoint jusqu'à ce qu'il soit possible d'ajuster correctement les ceintures de sécurité du véhicule. Si l'enfant ne peut s'asseoir avec les genoux repliés à l'avant du coussin de siège du véhicule tout en ayant le dos appuyé contre le dossier du siège, il doit utiliser un siège d'appoint. L'enfant et le siège d'appoint sont maintenus sur le siège du véhicule par la ceinture de sécurité.

### MISE EN GARDE!

- **Si l'ensemble de retenue pour enfants ou bébés est mal installé, il y a risque de défaillance. Le dispositif pourrait se détacher en cas de collision. L'enfant pourrait être gravement blessé, voire tué. Il est impératif de suivre à la lettre les directives du constructeur au moment de l'installation d'un ensemble de retenue pour enfants ou bébés.**

- **Après l'installation d'un ensemble de retenue pour enfants dans le véhicule, ne déplacez pas le siège de voiture vers l'avant ou vers l'arrière car vous risqueriez de desserrer les fixations de l'ensemble de retenue pour enfants. Retirez l'ensemble de retenue pour enfants avant de régler la position du siège de voiture. Lorsque vous avez réglé le siège de voiture, réinstallez l'ensemble de retenue pour enfants.**

- **Lorsque l'ensemble de retenue pour enfants n'est pas utilisé, assurez-vous qu'il est maintenu en place à l'aide de la ceinture de sécurité ou des ancrages de système LATCH ou retirez-le du véhicule. Ne le laissez pas libre dans le véhicule. En cas d'arrêt soudain ou d'accident, il pourrait heurter les occupants ou les dossiers de siège et causer des blessures graves.**

### **Enfants trop grands pour les sièges d'appoint**

Les enfants suffisamment grands pour porter le baudrier confortablement, et dont les jambes sont assez longues pour se replier à l'avant du siège lorsque leur dos est appuyé contre le dossier, doivent utiliser la ceinture de sécurité sur un siège arrière. Utilisez les critères de ce simple essai à cinq étapes pour déterminer si l'enfant peut utiliser uniquement la ceinture de sécurité du véhicule :

1. L'enfant peut-il s'asseoir sur le siège du véhicule en appuyant le dos complètement contre le dossier?
2. L'enfant peut-il plier confortablement les genoux à l'avant du siège du véhicule tout en ayant son dos appuyé contre le dossier?

3. Le baudrier peut-il passer sur l'épaule de l'enfant entre le cou et le bras?
4. La partie sous-abdominale de la ceinture est-elle placée aussi basse que possible, touchant les cuisses de l'enfant et non son abdomen?
5. L'enfant peut-il rester assis ainsi pour toute la durée du trajet?

Si vous avez répondu « non » à une de ces questions, l'enfant doit encore utiliser un siège d'appoint dans ce véhicule. Si l'enfant utilise la ceinture à trois points d'ancrage, assurez-vous que la boucle est bien verrouillée et vérifiez régulièrement le réglage de la ceinture de sécurité au cas où il aurait été modifié par les mouvements de l'enfant. Si le baudrier touche le visage ou le cou de l'enfant, déplacez l'enfant vers le milieu du véhicule ou utilisez un siège d'appoint pour placer correctement la ceinture de sécurité sur l'enfant.

#### MISE EN GARDE!

**Ne laissez jamais un enfant passer le baudrier derrière son dos ou sous son bras. Dans un accident, le baudrier ne protégera pas de façon appropriée un enfant, ce qui risquerait de provoquer des blessures graves ou la mort. Un enfant doit toujours porter correctement la partie sous-abdominale et le baudrier de la ceinture de sécurité.**

**Recommandations pour fixer des ensembles de retenue pour enfants**

Type d'ensemble de retenue	Poids combiné de l'enfant et de l'ensemble de retenue pour enfants	Utilisez n'importe quelle méthode de fixation indiquée par un « X »			
		LATCH – ancrages inférieurs seulement	Ceinture de sécurité seulement	LATCH – ancrages inférieurs et ancrage d'attache supérieure	Ceinture de sécurité et ancrage d'attache supérieure
Ensemble de retenue pour enfants orienté vers l'arrière	Jusqu'à 65 lb (29,5 kg)	X	X		
Ensemble de retenue pour enfants orienté vers l'arrière	Plus de 65 lb (29,5 kg)		X		
Ensemble de retenue pour enfants orienté vers l'avant	Jusqu'à 65 lb (29,5 kg)			X	X
Ensemble de retenue pour enfants orienté vers l'avant	Plus de 65 lb (29,5 kg)				X

**Système d'ancrages inférieurs et courroies d'attache pour siège d'enfant (LATCH)**

022668173

Votre véhicule est équipé d'un système d'ancrages pour ensemble de retenue

pour enfants appelé LATCH (Lower Anchors and Tethers for Children). Le système LATCH comporte trois points d'ancrage du véhicule pour installer les sièges d'enfant équipés du système LATCH. Deux ancrages inférieurs se trouvent à l'arrière du coussin de siège à la jonction du dossier et un ancrage d'attache supérieure se trouve derrière la place assise. Ces ancrages sont utilisés pour installer les sièges d'enfant munis du système LATCH sans utiliser les ceintures de sécurité du véhicule. Certaines places



comportent un ancrage d'attache supérieure mais aucun ancrage inférieur. Dans ces places, la ceinture de sécurité doit être utilisée avec l'ancrage d'attache supérieure pour installer l'ensemble de retenue pour enfants. Pour obtenir de plus amples renseignements, consultez le tableau suivant.

## AVANT DE DÉMARRER VOTRE VÉHICULE

Places munies du système LATCH  
pour installer les ensembles de  
retenue pour enfants dans ce véhicule



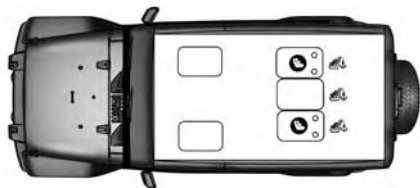

### Positions du loquet (modèles à 2 portières)

-  Symbole d'ancrage inférieur, 2 ancrages par place
-  Symbole d'ancrage d'attache supérieur



### Positions du loquet (modèles à 4 portières)

-  Symbole d'ancrage inférieur, 2 ancrages par place
-  Symbole d'ancrage d'attache supérieur

<p>Quelle est la limite de poids (poids de l'enfant + poids de l'ensemble de retenue pour enfants) pour utiliser le système d'ancrage LATCH pour fixer l'ensemble de retenue pour enfants?</p>	<p>29,5 kg (65 lb)</p>	<p>Utilisez le système d'ancrage LATCH jusqu'à ce que le poids combiné de l'enfant et de l'ensemble de retenue pour enfants soit de 29,5 kg (65 lb). Utilisez la ceinture de sécurité et l'ancrage d'attache au lieu du système LATCH une fois que le poids combiné est de plus de 29,5 kg (65 lb).</p>
<p>Les ancrages LATCH et la ceinture de sécurité peuvent-ils être utilisés ensembles pour attacher un ensemble de retenue pour enfants orienté vers l'arrière ou vers l'avant?</p>	<p>Non</p>	<p>N'utilisez pas la ceinture de sécurité lorsque vous utilisez le système d'ancrage LATCH pour fixer un ensemble de retenue pour enfants orienté vers l'arrière ou vers l'avant.</p>
<p>Un siège d'enfant peut-il être posé dans la position centrale à l'aide des ancrages inférieurs intérieurs LATCH?</p>	<p>Oui (modèle à 4 portières seulement)</p>	<p>Vous pouvez installer des ensembles de retenue pour enfants munis d'ancrages inférieurs flexibles à la place centrale. Les ancrages intérieurs sont espacés de 484 mm (19 po). N'installez pas d'ensembles de retenue pour enfants munis d'ancrages inférieurs rigides à la place centrale. N'installez pas d'ensembles de retenue pour enfants à la partie arrière centrale d'un modèle à 2 portières.</p>

## AVANT DE DÉMARRER VOTRE VÉHICULE

Deux ensembles de retenue pour enfants peuvent-ils être fixés à un ancrage inférieur LATCH commun?	Non	Ne « partagez » jamais un ancrage LATCH avec deux ensembles ou plus de retenue pour enfants. Si la position centrale n'a pas d'ancrages inférieurs LATCH spécialisés, utilisez la ceinture de sécurité pour poser un siège d'enfant dans la position centrale à côté d'un siège pour enfant qui utilise les ancrages LATCH en position extérieure.
L'ensemble de retenue pour enfants orienté vers l'arrière peut-il toucher le dos du siège passager avant?	Oui	Le siège d'enfant peut toucher le dos du siège passager avant si le constructeur de l'ensemble de retenue pour enfants permet aussi le contact. Consultez le guide du propriétaire de l'ensemble de retenue pour enfants pour plus d'informations.
Les appuie-tête peuvent-ils être retirés?	Oui (modèle à 2 portières seulement)	Les appuie-tête ne peuvent pas être retirés dans le modèle à 4 portières.



## Emplacement des ancrages LATCH



Les ancrages inférieurs sont des barres rondes situées à l'arrière du coussin de siège à la jonction du dossier, sous les pictogrammes d'ancrage sur le dossier de siège. Ils ne sont visibles que si vous vous penchez sur le siège arrière pour installer l'ensemble de retenue pour enfants. Vous les sentirez facilement si vous passez vos doigts le long de l'intersection entre le dossier et le coussin de siège.



Système d'ancrage (modèles à 2 portières)



Système d'ancrage (modèles à 4 portières)

## AVANT DE DÉMARRER VOTRE VÉHICULE

### Emplacement des ancrages d'attache



Des ancrages de courroie d'attache se trouvent derrière chaque place arrière, à l'arrière du siège, près du plancher.

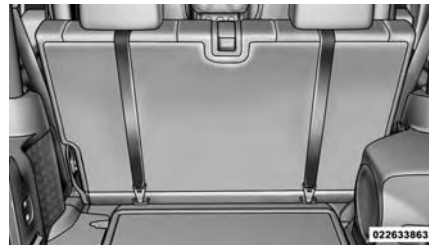

Montage de la courroie d'attache  
(modèles à 2 portières)

## AVANT DE DÉMARRER VOTRE VÉHICULE

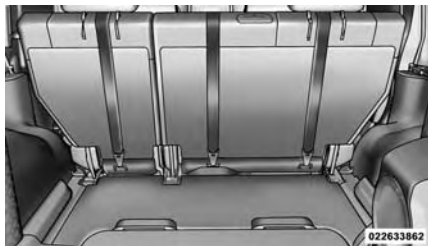

**Montage de la courroie d'attache  
(modèles à 4 portières)**

Les ensembles de retenue pour enfants compatibles avec le système LATCH sont munis d'une barre rigide ou d'une courroie flexible de chaque côté. Chaque barre ou courroie est munie d'un crochet ou d'un connecteur pour fixer l'ancrage inférieur et pour resserrer la connexion à l'ancrage. Les ensembles de retenue pour enfants orientés vers l'avant et certains ensembles orientés vers l'arrière sont également

munis d'une courroie d'attache. La courroie d'attache est munie d'un crochet à l'extrémité pour fixer l'ancrage d'attache supérieure et pour resserrer la courroie après qu'elle est fixée à l'ancrage.

### **Système LATCH du siège central pour les modèles à deux portières**

#### **MISE EN GARDE!**

**Ce véhicule ne comporte pas une place centrale. N'utilisez pas les ancrages inférieurs centraux du système LATCH (ANCRAGES INFÉRIEURS ET COURROIE D'ATTACHE POUR SIÈGE D'ENFANT) pour installer un siège d'enfant au centre du siège arrière.**

### **Système LATCH du siège central pour les modèles à quatre portières**

N'installez pas d'ensembles de retenue pour enfants munis de fixations inférieures rigides à la place centrale. Installez uniquement ce type d'ensemble de retenue pour enfants aux places d'extrémité. Les ensembles de retenue pour enfants munis d'attaches inférieures à sangle flexible peuvent être installés à toutes les places arrière.

#### **MISE EN GARDE!**

**N'utilisez jamais le même ancrage inférieur pour fixer plus d'un ensemble de retenue pour enfants. Si vous installez des ensembles de retenue pour enfants compatibles avec le système LATCH sur des places adjacentes, vous devez utiliser la ceinture de sécurité à la place**

centrale. Vous pouvez utiliser les ancrages de système LATCH ou la ceinture de sécurité du véhicule pour installer des sièges d'enfant aux places d'extrémité. Pour connaître les directives d'installation recommandées, consultez le paragraphe « Installation d'un ensemble de retenue pour enfants compatible avec le système d'ancrages inférieurs et courroie d'attache pour siège d'enfant (LATCH) ».

**Suivez toujours les directives du fabricant de l'ensemble de retenue pour enfants lors de l'installation de l'ensemble de retenue. Tous les ensembles de retenue pour enfants ne se placent pas de la manière décrite ci-après.**

### **Pose d'un ensemble de retenue pour enfants compatible avec le système LATCH**

Si la place sélectionnée est munie d'une ceinture de sécurité à enrouleur à blocage automatique (EBA) commutable, rangez la ceinture de sécurité en suivant les instructions ci-dessous. Consultez le paragraphe « Installation d'un ensemble de retenue pour enfants au moyen de la ceinture de sécurité du véhicule » pour vérifier le type de ceinture de sécurité qui se trouve à chaque place assise.

1. Desserrez les dispositifs de réglage des courroies inférieures et de la courroie d'attache du siège d'enfant afin de faciliter la fixation des crochets ou des connecteurs aux ancrages du véhicule.
2. Placez le siège d'enfant entre les ancrages inférieurs de cette place assise.

Dans le cas de certains sièges de deuxième rangée, vous devrez peut-être incliner le siège ou soulever l'appuie-tête pour obtenir une meilleure installation. Si le siège arrière peut être avancé et reculé dans le véhicule, vous pouvez le reculer à sa position arrière maximale pour laisser de la place au siège d'enfant. Vous pouvez aussi avancer le siège avant pour laisser plus de place au siège d'enfant.

3. Fixez les crochets ou les connecteurs inférieurs de l'ensemble de retenue pour enfants aux ancrages inférieurs dans la place assise sélectionnée.
4. Si l'ensemble de retenue pour enfants est muni d'une courroie d'attache, raccordez-la à l'ancrage d'attache supérieur. Consultez le paragraphe « Installation d'un ensemble de retenue pour enfants au moyen d'un ancrage d'attache

## AVANT DE DÉMARRER VOTRE VÉHICULE

supérieur » pour les directives concernant la fixation d'un ancrage d'attache.

5. Serrez toutes les courroies en poussant l'ensemble de retenue pour enfants vers l'arrière et vers le bas dans le siège. Éliminez le jeu des courroies en suivant les directives du fabricant de l'ensemble de retenue pour enfants.

6. Assurez-vous que l'ensemble de retenue pour enfants est installé bien serré en tirant le siège d'enfant de l'avant à l'arrière sur le passage de ceinture. L'ensemble ne doit pas se déplacer de plus de 25,4 mm (1 po) dans toutes les directions.

### **Rangement approprié d'une ceinture de sécurité à enrouleur à blocage automatique (EBA) inutilisée :**

Lorsque vous installez un ensemble de retenue pour enfants au moyen du système LATCH, rangez toutes les ceintures de sécurité à enrouleur à blocage automatique (EBA) inutilisées par d'autres occupants ou utilisées pour fixer un ensemble de retenue pour enfants. Une ceinture inutilisée pourrait blesser un enfant qui s'amuse avec la ceinture et verrouille accidentellement l'enrouleur de la ceinture de sécurité. Avant d'installer

un ensemble de retenue pour enfants au moyen du système LATCH, bouclez la ceinture de sécurité derrière l'ensemble de retenue pour enfants et hors de portée de l'enfant. Si la ceinture de sécurité bouclée gêne l'installation de l'ensemble de retenue pour enfants, acheminez la ceinture dans le passage de ceinture de l'ensemble et bouclez-la plutôt que de la boucler derrière celui-ci. Ne verrouillez pas la ceinture de sécurité. Rappelez à tous les enfants à bord de ne jamais s'amuser avec les ceintures de sécurité – Ce ne sont pas des jouets.

### MISE EN GARDE!

- L'installation inadéquate d'un ensemble de retenue pour enfants au système ancrages inférieurs et courroie d'attache pour siège d'enfant (LATCH) peut conduire à une défaillance de l'ensemble de retenue. L'enfant pourrait être gravement blessé, voire tué. Il est impératif de suivre à la lettre les directives du constructeur au moment de l'installation d'un ensemble de retenue pour enfants ou bébés.

- Les ancrages pour ensemble de retenue pour enfants sont conçus pour résister uniquement aux charges imposées par des ensembles de retenue pour enfants correctement installés. Ils ne doivent jamais servir aux ceintures de sécurité ou aux baudriers dédiés aux adultes ni à fixer d'autres articles ou matériel au véhicule.

## AVANT DE DÉMARRER VOTRE VÉHICULE

### Pose d'un ensemble de retenue pour enfants à l'aide des ceintures de sécurité du véhicule

Les ceintures de sécurité des places de passager sont munies d'un enrouleur à blocage automatique (EBA) commutable qui est conçu pour maintenir la partie sous-abdominale de la ceinture de sécurité bien ajustée autour de l'ensemble de retenue pour enfants, de façon à ce qu'il ne soit pas nécessaire d'utiliser une agrafe de blocage. Vous pouvez « commuter » l'enrouleur à blocage automatique (EBA) en mode verrouillé en tirant toute la

## AVANT DE DÉMARRER VOTRE VÉHICULE

sangle hors de l'enrouleur, puis en laissant la sangle s'enrouler dans l'enrouleur. S'il est verrouillé, l'EBA produira un déclic lorsque la sangle est tirée dans l'enrouleur. Pour obtenir de plus amples renseignements sur l'EBA, consultez le paragraphe « Mode de blocage automatique » sous « Dispositifs de retenue des occupants ».

### Ceinture à trois points d'ancrage pour l'installation d'un ensemble de retenue pour enfants dans ce véhicule



Modèles à 2 portières



Modèles à 4 portières

- EBA = Enrouleur à blocage automatique commutable
-  Symbole d'ancrage d'attache supérieur

<p>Quelle est la limite de poids (poids de l'enfant + poids de l'ensemble de retenue pour enfants) pour utiliser l'ancrage d'attache avec la ceinture de sécurité pour fixer un ensemble de retenue pour enfants orienté vers l'avant?</p>	<p>Limite de poids de l'ensemble de retenue pour enfants</p>	<p>Utilisez toujours l'ancrage d'attache lors de l'utilisation de la ceinture de sécurité pour fixer un ensemble de retenue pour enfants orienté vers l'avant, jusqu'à la limite de poids recommandée de l'ensemble de retenue pour enfants.</p>
<p>L'ensemble de retenue pour enfants orienté vers l'arrière peut-il toucher le dos du siège passager avant?</p>	<p>Oui</p>	<p>Le contact entre le siège passager avant et l'ensemble de retenue pour enfants est permis, si le constructeur de l'ensemble de retenue pour enfants permet aussi le contact.</p>
<p>Les appuie-tête peuvent-ils être retirés?</p>	<p>Oui (modèle à 2 portières seulement)</p>	<p>Les appuie-tête ne peuvent pas être retirés dans le modèle à 4 portières.</p>
<p>La tige de la boucle peut-elle être tordue pour resserrer la ceinture de sécurité contre le trajet de la ceinture de l'ensemble de retenue pour enfants?</p>	<p>Non</p>	<p>Ne tordez pas la tige de boucle dans une place assise munie d'un EBA.</p>

## AVANT DE DÉMARRER VOTRE VÉHICULE

### **Installation d'un ensemble de retenue pour enfants avec un enrouleur à blocage automatique (EBA) commutable**

1. Placez le siège d'enfant au centre de la position assise. Dans le cas de certains sièges de deuxième rangée, vous devrez peut-être incliner le siège ou soulever l'appuie-tête pour obtenir une meilleure installation. Si le siège arrière peut être avancé et reculé dans le véhicule, vous pouvez le reculer à sa position arrière maximale pour laisser de la place au siège d'enfant. Vous pouvez aussi avancer le siège avant pour laisser plus de place au siège d'enfant.

2. Tirez suffisamment la ceinture de sécurité hors de l'enrouleur pour l'acheminer dans le passage de ceinture de l'ensem-

ble de retenue pour enfants. Ne tordez pas la sangle dans le passage de ceinture.

3. Insérez la languette dans la boucle jusqu'à ce que vous entendiez un déclic.

4. Tirez sur la sangle afin de serrer la portion sous-abdominale de la ceinture contre le siège d'enfant.

5. Pour verrouiller la ceinture de sécurité, tirez le baudrier vers le bas jusqu'à ce que vous ayez complètement retiré la sangle de ceinture de sécurité hors de l'enrouleur. Laissez ensuite la sangle se rétracter dans l'enrouleur. Au cours de cette opération, vous entendrez un déclic, indiquant que la ceinture de sécurité se trouve maintenant en mode de verrouillage automatique.

6. Essayez de tirer la sangle hors de l'enrouleur. Si l'enrouleur est verrouillé, il n'est plus possible de tirer la sangle hors de l'enrouleur. Si l'enrouleur n'est pas verrouillé, répétez l'étape 5.

7. Enfin, tirez la sangle excédentaire vers le haut pour serrer la partie sous-abdominale autour de l'ensemble de retenue pour enfants, tout en poussant l'ensemble vers l'arrière et vers le bas dans le siège du véhicule.

8. Si l'ensemble de retenue pour enfants est muni d'une courroie d'attache supérieure et que la place assise comporte un ancrage d'attache supérieur, reliez la courroie d'attache à l'ancrage et serrez la courroie d'attache. Consultez le paragraphe « Installation d'un ensemble de retenue pour enfants au moyen d'un ancrage d'attache supérieur »



pour les directives concernant la fixation d'un ancrage d'attache.

9. Assurez-vous que l'ensemble de retenue pour enfants est installé bien serré en tirant le siège d'enfant de l'avant à l'arrière sur le passage de ceinture. L'ensemble ne doit pas se déplacer de plus de 25,4 mm (1 po) dans toutes les directions.

Les ceintures de sécurité peuvent toutefois se desserrer à l'usage, vérifiez-les périodiquement et resserrez-les au besoin.

### Installation d'un ensemble de retenue pour enfants à l'aide de l'ancrage d'attache supérieur

#### MISE EN GARDE!

**Ne fixez pas une courroie d'attache à un siège de voiture orienté vers l'arrière à aucun endroit sur le devant du**

**siège de voiture, que ce soit l'armature de siège ou l'ancrage d'attache. Fixez seulement la courroie d'attache à un siège de voiture orienté vers l'arrière à l'ancrage d'attache qui est approuvé pour cette place, situé derrière la partie supérieure du siège. Consultez la section « Système d'ancrages inférieurs et courroie d'attache pour siège d'enfant (LATCH) » pour connaître l'emplacement des ancrages d'attache approuvés dans votre véhicule.**



1. Regardez derrière la place où vous avez l'intention d'installer l'ensemble de retenue pour enfants pour trouver l'an-

## AVANT DE DÉMARRER VOTRE VÉHICULE

crage d'attache. Il se peut que vous ayez à avancer le siège pour avoir un meilleur accès à l'ancrage d'attache. S'il n'y a pas d'ancrage d'attache supérieure pour cette place, placez l'ensemble de retenue pour enfants à une autre place du véhicule, si une telle place est disponible.

2. Faites passer la courroie d'attache de façon à fournir l'acheminement le plus direct à la courroie entre l'ancrage et le siège d'enfant. Si votre véhicule est muni d'appuie-tête arrière réglables, soulevez l'appuie-tête et, dans la mesure du possible, acheminez la courroie d'attache sous l'appuie-tête, entre les deux montants. Si ce n'est pas possible, abaissez l'appuie-tête et passez la courroie d'attache autour du côté extérieur de l'appuie-tête.

## AVANT DE DÉMARRER VOTRE VÉHICULE

3. Fixez le crochet de courroie d'attache de l'ensemble de retenue pour enfants à l'ancrage d'attache supérieure tel qu'indiqué dans le schéma.



Montage de la courroie d'attache (modèles à 2 portières)

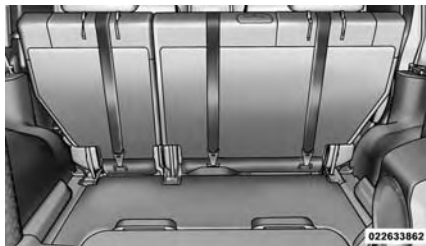

Montage de la courroie d'attache (modèles à 4 portières)

4. Éliminez le jeu de la courroie d'attache en suivant les directives du constructeur de l'ensemble de retenue pour enfants.

### MISE EN GARDE!

- Le mauvais ancrage de la courroie d'attache risque d'amplifier les mouvements de la tête de l'enfant, ce qui peut se traduire par des blessures. N'utilisez que la position d'ancrage située directement derrière le siège d'enfant pour fixer la courroie d'attache supérieure de l'ensemble de retenue pour enfants.
- Si votre véhicule est muni d'un siège arrière à dossiers rabattables, assurez-vous que la courroie d'attache ne glisse pas dans l'ouverture entre les dossiers de siège lorsque vous éliminez le jeu de la courroie.

### Transport d'animaux domestiques

Le déploiement du sac gonflable peut causer des blessures à votre animal s'il se trouve sur le siège avant. En cas d'arrêt brusque ou de collision, un animal non retenu peut être projeté à l'intérieur de l'habitacle et subir des blessures ou même blesser un passager.

Les animaux domestiques doivent être retenus par un harnais sur le siège arrière ou être mis dans une cage retenue au siège arrière à l'aide de ceintures de sécurité.

### RECOMMANDATIONS RELATIVES AU RODAGE DU MOTEUR

Une longue période de rodage n'est pas nécessaire pour le moteur et le groupe

motopropulseur (la transmission et l'essieu) de votre véhicule.

Conduisez à des vitesses modérées durant les 500 premiers kilomètres (300 milles). Après les 100 premiers kilomètres (60 milles), nous vous conseillons de rouler à des vitesses comprises entre 80 et 90 km/h (50 et 55 mi/h).

Pendant le rodage et lorsque vous roulez à une vitesse de croisière, il est bon à l'occasion d'accélérer brièvement à plein gaz, sans toutefois dépasser les limites permises. De fortes accélérations aux rapports inférieurs de la transmission sont nuisibles et sont donc à éviter.

L'huile moteur utilisée en usine est un lubrifiant de haute qualité qui favorise l'économie d'énergie. Les vidanges doivent être effectuées en tenant compte des conditions climatiques prévues. Pour

connaître les indices de viscosité et de qualité recommandés, consultez la section « Directives d'entretien » du chapitre « Entretien de votre véhicule ».

#### AVERTISSEMENT!

**N'utilisez jamais d'huile non détergente ou d'huile minérale pure dans le moteur, car vous risquez de l'endommager.**

**NOTA :** *Il arrive souvent qu'un moteur neuf consomme une certaine quantité d'huile au cours des premiers milliers de kilomètres de fonctionnement. Il s'agit d'un phénomène normal qui ne doit pas être interprété comme une défaillance.*

## CONSEILS DE SÉCURITÉ

### Transport de passagers

NE TRANSPORTEZ JAMAIS DE PASSAGERS DANS L'ESPACE DE CHARGEMENT.

#### MISE EN GARDE!

- Ne laissez jamais d'enfants ou d'animaux dans un véhicule stationné lorsqu'il fait chaud. L'augmentation de la température dans l'habitacle peut causer des blessures graves ou la mort.

- Lorsque le véhicule est en mouvement, il est extrêmement dangereux d'être dans l'espace de chargement intérieur ou extérieur du véhicule. En cas de collision, les personnes se trouvant dans cet espace risquent davantage de subir des blessures graves ou la mort.
- Lorsque le véhicule est en mouvement, ne laissez personne prendre place dans des espaces qui ne sont pas équipés de sièges et de ceintures de sécurité.
- Assurez-vous que tous les passagers du véhicule prennent place dans un siège et bouclent correctement leur ceinture de sécurité.

### Gaz d'échappement

#### MISE EN GARDE!

Les gaz d'échappement peuvent causer des lésions ou entraîner la mort. Ils contiennent du monoxyde de carbone (CO), une substance incolore et inodore. L'inhalation de ce gaz peut vous faire perdre connaissance et même vous empoisonner. Pour éviter de respirer de l'oxyde de carbone (CO), suivez les conseils stipulés ci-après :

- Ne laissez pas tourner le moteur dans un garage ou un endroit fermé plus longtemps qu'il n'est nécessaire pour rentrer ou sortir votre véhicule.

- **Si vous devez rouler en gardant le couvercle du coffre ou les portières arrière du hayon ouverts, assurez-vous que toutes les glaces sont fermées et que le VENTILATEUR du système de chauffage-climatisation fonctionne à régime élevé. N'UTILISEZ PAS le mode de recirculation d'air.**
- **Si vous devez rester à l'intérieur de votre véhicule pendant que le moteur tourne, réglez le système de chauffage ou de climatisation pour faire entrer de l'air frais dans l'habitacle. Réglez le ventilateur à haut régime.**

Un système d'échappement bien entretenu représente la meilleure protection contre la pénétration de monoxyde de carbone dans l'habitacle.

Si vous remarquez un changement dans la sonorité du système d'échappement ou si vous détectez la présence de vapeurs d'échappement à l'intérieur, ou encore si le dessous ou l'arrière du véhicule ont été endommagés, faites vérifier l'ensemble du système d'échappement ainsi que les parties voisines de la carrosserie par un mécanicien qualifié afin de repérer les pièces cassées, endommagées, détériorées ou mal positionnées. Des soudures ouvertes ou des raccords desserrés peuvent laisser pénétrer des gaz dans l'habitacle. De plus, nous vous recommandons de faire vérifier le système d'échappement chaque fois que le véhicule est soulevé pour une vidange ou un graissage. Remplacez des pièces s'il y a lieu.

### **Vérifications de sécurité à effectuer à l'intérieur du véhicule**

#### **Ceintures de sécurité**

Inspectez régulièrement les ceintures de sécurité et assurez-vous qu'elles ne sont ni coupées ni effilochées, et qu'aucune pièce de fixation des ceintures n'est desserrée. Les pièces endommagées doivent être remplacées immédiatement. Ne démontez pas et ne modifiez pas le système.

Les ceintures de sécurité avant doivent être remplacées après un accident. Il faut remplacer les ceintures de sécurité arrière qui ont été endommagées lors d'une collision (enrouleur plié, sangle déchirée, etc.). En cas de doute au sujet de l'état de la ceinture de sécurité ou de l'enrouleur, remplacez la ceinture de sécurité.

### Témoin de sac gonflable



Le témoin doit s'allumer et rester allumé pendant quatre à huit secondes à titre de vérification de l'ampoule lorsque le contact est établi. Si le témoin ne s'allume pas au démarrage, consultez un concessionnaire autorisé. Si le témoin demeure allumé, clignote ou s'allume pendant que le véhicule est en marche, faites vérifier le système par un concessionnaire autorisé.

### Dégivreur

Vérifiez le fonctionnement du dégivreur en plaçant la commande de mode à la position de dégivrage et la commande du ventilateur à haute vitesse. Vous devriez sentir l'air se diriger vers le pare-brise. Consultez votre concessionnaire autorisé si votre dégivreur ne fonctionne pas.

### Renseignements de sécurité au sujet des tapis

Utilisez toujours des tapis conçus pour être fixés correctement dans l'espace pour les jambes de votre véhicule. Utilisez uniquement des tapis qui n'obstruent pas la zone autour des pédales et qui sont fixés solidement pour éviter qu'ils ne glissent de leur position d'origine et ne nuisent au mouvement des pédales ou à la conduite sécuritaire du véhicule.

### MISE EN GARDE!

**Si les pédales ne peuvent pas se déplacer sans obstruction, vous risquez de perdre la maîtrise du véhicule et d'augmenter les risques des blessures graves.**

- **Assurez-vous toujours que les tapis de plancher sont fixés correctement aux attaches de tapis de plancher.**
- **Vous ne devez jamais placer ou installer des tapis de plancher ou d'autres revêtements de plancher dans le véhicule qui ne peuvent pas être fixés solidement afin d'éviter qu'ils ne se déplacent et ne nuisent au mouvement des pédales ou à la maîtrise du véhicule.**

- **Ne placez jamais des tapis de plancher ou d'autres revêtements de plancher par-dessus des tapis de plancher qui sont déjà installés. L'installation de tapis de plancher supplémentaires et d'autres revêtements réduira l'espace autour des pédales et nuira à leur mouvement.**
- **Vérifiez la fixation des tapis périodiquement. Si les tapis de plancher ont été retirés pour les nettoyer, réinstallez-les toujours correctement en les fixant solidement.**
- **Assurez-vous toujours qu'aucun objet ne peut tomber dans l'espace pour les jambes du conducteur lorsque le véhicule est en mouvement. Les objets peuvent se coincer sous la pédale de frein et la pédale d'accélérateur, entraînant la perte de maîtrise du véhicule.**

- **Au besoin, installez correctement les tiges de montage si le véhicule n'est pas équipé des pièces d'origine. Une installation ou un montage inadéquat des tapis de plancher peut nuire au fonctionnement de la pédale de frein et de la pédale d'accélérateur, entraînant la perte de maîtrise du véhicule.**

### **Vérifications de sécurité périodiques à l'extérieur du véhicule**

#### **Pneus**

Assurez-vous que la bande de roulement n'est pas usée de manière excessive ou inégale. Enlevez les pierres, les clous, les morceaux de verre et autres objets pouvant s'être logés dans les bandes de roulement ou le flanc. Vérifiez si la bande

## **AVANT DE DÉMARRER VOTRE VÉHICULE**

de roulement est coupée ou fendillée. Vérifiez si les flancs sont coupés, fissurés ou gonflés. Vérifiez le serrage des écrous de roue. Vérifiez si la pression de gonflage à froid des pneus (y compris celle de la roue de secours) est adéquate.

#### **Feux**

Demandez à quelqu'un de vérifier le fonctionnement des feux de freinage et de l'éclairage extérieur pendant que vous actionnez les commandes. Vérifiez les témoins des clignotants et des feux de route au tableau de bord.

#### **Loquets des portières**

Vérifiez que les portières sont bien fermées, enclenchées et verrouillées.

### **Fuites de liquide**

Si le véhicule a été garé toute la nuit, vérifiez l'espace au-dessous de la caisse à la recherche de fuites de carburant, de liquide de refroidissement, d'huile ou d'autre liquide. Si vous détectez également des vapeurs d'essence ou suspectez des fuites de carburant, de liquide de direction assistée (selon l'équipement) ou de frein, déterminez-en l'origine et faites immédiatement corriger le problème.



## CARACTÉRISTIQUES DE VOTRE VÉHICULE

- **RÉTROVISEURS . . . . . 99**
  - **Rétroviseur intérieur jour et nuit – selon l'équipement . . . . . 99**
  - **Rétroviseurs extérieurs . . . . . 99**
  - **Rétroviseur à atténuation automatique – selon l'équipement . . . . . 100**
  - **Rétroviseurs à commande électrique – selon l'équipement . . . . . 100**
  - **Rétroviseurs extérieurs chauffants – selon l'équipement . . . . . 101**
  - **Miroirs de courtoisie . . . . . 101**
- **SYSTÈME UCONNECT PHONE – SELON L'ÉQUIPEMENT . . . . . 102**
  - **Fonctionnement . . . . . 104**
  - **Commande d'aide . . . . . 105**
  - **Commande d'annulation . . . . . 105**
- **Jumelage (lien) du système Uconnect Phone à un téléphone mobile . . . . . 105**
- **Composition vocale d'un numéro . . . . . 106**
- **Établissement d'un appel par un nom . . . . . 106**
- **Téléchargement du répertoire téléphonique – transfert automatique du répertoire à partir du téléphone mobile . . . . . 107**
- **Ajout de noms au répertoire téléphonique du système Uconnect . . . . . 108**
- **Modification d'entrées du répertoire téléphonique du système Uconnect . . . . . 109**
- **Suppression d'entrées du répertoire téléphonique du système Uconnect . . . . . 110**
- **Suppression et effacement de « toutes » les entrées du répertoire téléphonique du système Uconnect Phone . . . . . 110**

• Énumération de tous les noms au répertoire téléphonique du système Uconnect . . . . .	111	• Dépose du siège arrière – modèles à 2 portières . . . . .	145
• Fonctions d'appel . . . . .	111	• Remplacement de la banquette arrière – Modèles 2 portes . . . . .	147
• Fonctions du système Uconnect Phone . . . . .	114	• Siège arrière à dossiers rabattables divisé 60-40 – modèles à 4 portières . . . . .	147
• Connectivité évoluée . . . . .	119	• OUVERTURE ET FERMETURE DU CAPOT . . . . .	149
• Recommandations d'utilisation du système Uconnect Phone . . . . .	120	• FEUX, PHARES ET LAMPES . . . . .	150
• Généralités . . . . .	131	• Levier multifonction . . . . .	150
• COMMANDE VOCALE – SELON L'ÉQUIPEMENT . . . . .	132	• Phares et feux de position . . . . .	150
• Fonctionnement du système de commande vocale . . . . .	132	• Phares automatiques – Selon l'équipement . . . . .	150
• Commandes . . . . .	133	• Clignotants . . . . .	151
• Apprentissage vocal . . . . .	137	• Changement de voie . . . . .	151
• SIÈGES . . . . .	137	• Avertisseur de phares allumés . . . . .	152
• Réglage des sièges avant . . . . .	138	• Inverseur route-croisement . . . . .	152
• Réglage manuel de la hauteur du siège – selon l'équipement . . . . .	138	• Appel de phares . . . . .	152
• Inclinaison des dossiers de siège avant . . . . .	139	• Phares antibrouillard avant . . . . .	152
• Siège d'accès facile à l'entrée du passager avant – Modèles 2 portes . . . . .	139	• Rhéostat du tableau de bord . . . . .	152
• Sièges Tip 'n Slide – Modèles 2 portes . . . . .	140	• Feux de jour – Selon l'équipement . . . . .	153
• Sièges chauffants – selon l'équipement . . . . .	141	• Éclairage intérieur . . . . .	153
• Appui-têtes . . . . .	143	• ESSUIE-GLACES ET LAVE-GLACE DU PARE-BRISE . . . . .	155
		• Fonctionnement des essuie-glaces . . . . .	155
		• Système de balayage intermittent des essuie-glaces . . . . .	156

- Liquide lave-glace . . . . . 156
- Essuyage antibruine . . . . . 157
- COLONNE DE DIRECTION INCLINABLE . . . . . 157
- CONTRÔLE ÉLECTRONIQUE DE VITESSE – SELON L'ÉQUIPEMENT . . . . . 158
  - Activation . . . . . 158
  - Pour programmer une vitesse souhaitée . . . . . 159
  - Désactivation . . . . . 159
  - Pour revenir à la vitesse programmée . . . . . 159
  - Changement de la vitesse programmée . . . . . 159
  - Accélération pour dépassement . . . . . 161
- PRISE DE COURANT ÉLECTRIQUE . . . . . 162
- ONDULEUR D'ALIMENTATION – SELON L'ÉQUIPEMENT . . . . . 165
- PORTE-GOBELETS . . . . . 166
  - Porte-gobelets avant . . . . . 166
  - Porte-gobelets arrière . . . . . 166
- RANGEMENT . . . . . 166
  - Boîte à gants . . . . . 166
  - Compartiment de rangement de la console . . . . . 167
  - Compartiment de rangement arrière - selon l'équipement . . . . . 167
- CAPOTE DOUBLE – MODÈLES 2 PORTES — SELON L'ÉQUIPEMENT . . . . . 168
  - Retrait de la capote – modèles à 2 portières . . . . . 168
  - Pose de la capote – modèles à 2 portières . . . . . 169
- CAPOTE DOUBLE – MODÈLES 4 PORTES — SELON L'ÉQUIPEMENT . . . . . 171
  - Retrait de la capote – modèles à 4 portières . . . . . 172
  - Pose de la capote – modèles à 4 portières . . . . . 173
- TOIT RIGIDE MODULAIRE EN TROIS PARTIES FREEDOM TOP – SELON L'ÉQUIPEMENT . . . . . 176
  - Dépose des panneaux avant . . . . . 177
  - Sac de rangement Freedom Top . . . . . 178
  - Pose des panneaux avant . . . . . 180
  - Pose des panneaux avant avec toit rigide arrière déposé . . . . . 181
  - Dépose du toit rigide arrière . . . . . 181
  - Installation du toit rigide arrière . . . . . 183
- ENCADREMENT D'ENTRÉE DE PORTIÈRE . . . . . 184
  - Dépose de l'encadrement d'entrée de portière . . . . . 184
  - Pose d'encadrement d'entrée de portière – modèles à deux portières – selon l'équipement . . . . . 186
  - Pose d'encadrement d'entrée de portière – modèles à quatre portières – selon l'équipement . . . . . 187

## CARACTÉRISTIQUES DE VOTRE VÉHICULE

- **CAPOTE – MODÈLES DEUX PORTIÈRES** . . . . . 189
  - Étapes rapides pour abaisser la capote . . . . . 191
  - Étapes rapides pour lever la capote . . . . . 193
  - Abaissement de la capote . . . . . 196
  - Levage de la capote . . . . . 202
- **SUNRIDER (MODÈLES 2 PORTES) – SELON L'ÉQUIPEMENT** . . . . . 208
  - Ouverture du Sunrider . . . . . 208
  - Fermeture du Sunrider . . . . . 209
- **CAPOTE – MODÈLES QUATRE PORTIÈRES** . . . . . 210
  - Étapes rapides pour abaisser la capote . . . . . 212
  - Étapes rapides pour lever la capote . . . . . 214
  - Pour baisser la capote . . . . . 217
  - Pour lever la capote . . . . . 224
- **SUNRIDER (MODÈLES 4 PORTES) – SELON L'ÉQUIPEMENT** . . . . . 230
  - Ouverture du Sunrider . . . . . 230
  - Fermeture du Sunrider . . . . . 231
- **PARE-BRISE RABATTABLE** . . . . . 232
  - Pour rabattre le pare-brise et démonter les barres latérales . . . . . 233
  - Pour relever le pare-brise et remettre en place les barres latérales . . . . . 235
- **CARACTÉRISTIQUES DE LA LUNETTE – TOIT RIGIDE SEULEMENT** . . . . . 236
  - Essuie-glace et lave-glace de la lunette – selon l'équipement . . . . . 236
  - Dégivreur de lunette – selon l'équipement . . . . . 237

## RÉTROVISEURS

### Rétroviseur intérieur jour et nuit – selon l'équipement

Le véhicule est équipé d'un rétroviseur muni d'un joint à rotule. Ce miroir se « visse » à un endroit précis sur le pare-brise. Aucun outil n'est nécessaire pour le montage du rétroviseur; il est installé sur le bouton du pare-brise en le tournant en sens antihoraire. La tête du rétroviseur peut être réglée vers le haut, vers le bas, vers la gauche et vers la droite pour divers conducteurs. Le rétroviseur doit être réglé de sorte que le centre de la lunette soit au centre de son champ de vision.

Pour réduire les éblouissements provenant des véhicules qui vous suivent, déplacez le petit levier sous le rétroviseur à la position de nuit (vers l'arrière du véhicule). Le réglage du rétroviseur doit être

effectué lorsque le petit levier sous le rétroviseur est réglé en position de jour (vers le pare-brise).



0304049206

Réglage du rétroviseur

### Rétroviseurs extérieurs

Régalez les rétroviseurs extérieurs de façon à les centrer sur la voie de circulation adjacente, avec un léger chevauchement sur la vue obtenue avec le rétroviseur intérieur.



030433897

Rétroviseur extérieur

### MISE EN GARDE!

**Les véhicules et les autres objets que vous voyez dans le rétroviseur convexe droit du côté passager paraissent plus petits et plus éloignés qu'ils ne le sont réellement. Évitez de vous fier uniquement au rétroviseur droit car vous risquez d'entrer en collision avec un autre véhicule ou**

**objet. Servez-vous du rétroviseur intérieur pour déterminer la taille et la distance d'un véhicule que vous apercevez dans le rétroviseur du côté passager.**

### Rétroviseur à atténuation automatique – selon l'équipement

Ce rétroviseur se règle automatiquement pour réduire l'éblouissement causé par les phares des véhicules qui roulent derrière vous. Enfoncez la commande située dans l'embase du rétroviseur pour activer ou désactiver la commande. Un témoin situé à gauche de la commande s'allume pour indiquer à quel moment la fonction antiéblouissement est activée. Le capteur à la droite de la commande ne s'allume pas.

**NOTA :** *Cette caractéristique est désactivée lorsque le véhicule se déplace en marche arrière.*



Rétroviseur à atténuation automatique

### AVERTISSEMENT!

**Ne vaporisez aucune solution de nettoyage directement sur le rétroviseur pour éviter de l'endommager. Appliquez plutôt la solution sur un chiffon propre et essuyez le rétroviseur.**

### Rétroviseurs à commande électrique – selon l'équipement

Le commutateur de rétroviseur à commande électrique se trouve au centre du tableau de bord, sous les commandes de chauffage-climatisation. Un bouton rotatif sélectionne le rétroviseur gauche, le rétroviseur droit ou la position d'arrêt.

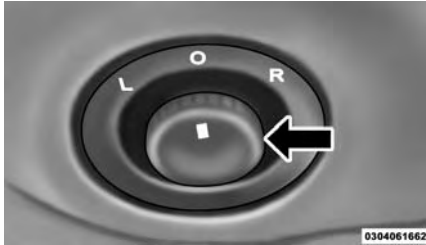

### Rétroviseurs à commande électrique

Après avoir sélectionné un rétroviseur, déplacez le bouton dans la direction correspondante à la position désirée. Utilisez la position centrale de verrouillage de la commande pour éviter de déplacer accidentellement les rétroviseurs.

### Rétroviseurs extérieurs chauffants – selon l'équipement



Les rétroviseurs extérieurs sont chauffants, afin de faire fondre le givre ou la glace. Cette fonction peut être activée lorsque vous mettez en fonction le dégivreur de lunette (selon l'équipement). Pour obtenir de plus amples renseignements, consultez le paragraphe « Caractéristiques de la lunette » dans la section « Caractéristiques de votre véhicule ».

### Miroirs de courtoisie

Des miroirs de courtoisie sont situés sur les pare-soleil. Pour vous servir du miroir, faites pivoter le pare-soleil vers le bas et relevez le couvre-miroir.



### Miroir de courtoisie

### SYSTÈME UCONNECT PHONE – SELON L'ÉQUIPEMENT

Le système Uconnect Phone est un système de communication mains libres, activé par la voix, à bord du véhicule. Le système Uconnect Phone vous permet de composer un numéro de téléphone sur votre téléphone mobile à l'aide de simples commandes vocales (par exemple, « Call » (Appeler) ... « Michel » ... « Work » (Bureau) ou « Dial » (Composer) ... « 248 555-1212 »). Le son de votre téléphone mobile est transmis par le système audio de votre véhicule; lorsque vous utilisez le système Uconnect Phone, celui-ci met automatiquement votre radio en sourdine.

**NOTA :** Pour utiliser le système Uconnect Phone, vous devez posséder un téléphone mobile utilisant la version 0.96 (ou une version plus récente) du système mains libres Bluetooth. Visitez le site Web du système Uconnect pour consulter la liste des téléphones pris en charge. Pour communiquer avec le service de soutien à la clientèle de Uconnect :

- *Résidents américains :* visitez le site [UconnectPhone.com](http://UconnectPhone.com) ou composez le 1 877 855-8400 (service offert 24 heures par jour, 7 jours par semaine).
- *Résidents canadiens –* visitez le site Web [UconnectPhone.com](http://UconnectPhone.com) ou communiquez par téléphone au 1 800 465-2001 (anglais) ou 1 800 387-9983 (français).
- *Lun. – Ven. :* 8 h à 20 h, HE
- *Sam. :* 9 h à 17 h, HE

- *Dim. :* fermé

Le système Uconnect Phone vous permet de transférer les appels entre le système du véhicule et votre téléphone mobile dès que vous montez à bord du véhicule ou en descendez ainsi que de mettre le microphone du système en sourdine pour les discussions privées.

Le système Uconnect Phone est pris en charge par votre téléphone mobile mains libres Bluetooth. Le système Uconnect utilise la technologie Bluetooth, la norme mondiale qui permet de relier entre eux différents dispositifs électroniques sans fil ou port d'attache. Le système Uconnect Phone peut donc fonctionner, peu importe où se trouve votre téléphone mobile (dans votre sac à main, dans la poche de votre veston ou dans votre porte-documents), tant que votre téléphone est sous tension





et jumelé au système Uconnect Phone du véhicule. Le système Uconnect Phone permet d'y jumeler jusqu'à sept téléphones mobiles. Toutefois, vous ne pouvez utiliser qu'un seul de ces téléphones mobiles à la fois. Le système est offert en anglais, en espagnol ou en français.

**MISE EN GARDE!**

**Conduisez TOUJOURS prudemment en gardant les mains sur le volant. Vous êtes entièrement responsable et vous assumez tous les risques en ce qui concerne l'utilisation des fonctions et des applications Uconnect de ce véhicule. Utilisez le système Uconnect uniquement lorsqu'il est sécuritaire de le faire. Sinon, vous risqueriez un accident pouvant causer des blessures graves ou mortelles.**

**Bouton du système Uconnect Phone**



Les commandes de la radio ou du volant (selon l'équipement) comportent deux boutons de commande (la touche du système Uconnect Phone  et la touche de commande vocale  ) qui vous permettent d'accéder au système. Lorsque vous appuyez sur la touche, vous entendrez le mot Uconnect, suivi d'un signal sonore. Le signal sonore vous invite à énoncer une commande.

**NOTA :** *La garniture supérieure du pare-brise du côté conducteur renferme le microphone du système Uconnect Phone.*

**Touche de commande vocale**

**MISE EN GARDE!**

**Tout système à commande vocale devrait être utilisé seulement dans des conditions de conduite sécuritaires conformément aux lois applicables, y compris les lois relatives à l'emploi du téléphone. Votre attention doit être maintenue sur la route pour une conduite sécuritaire. Dans le cas contraire, vous risquez de provoquer une collision entraînant des blessures graves ou la mort.**

L'emplacement réel des touches peut varier selon la radio. Les fonctions de chaque touche sont décrites dans le paragraphe « Fonctionnement ».



## CARACTÉRISTIQUES DE VOTRE VÉHICULE

Le système Uconnect Phone peut être utilisé avec tout téléphone mobile mains libres à technologie Bluetooth. Visitez le site Web du système Uconnect pour consulter la liste des téléphones pris en charge. Pour obtenir de plus amples renseignements, consultez votre fournisseur de services de téléphonie mobile ou le constructeur de votre téléphone.

Le système Uconnect Phone est parfaitement intégré au système audio du véhicule. Vous pouvez régler le volume du système Uconnect Phone à l'aide du bouton de commande du volume de la radio ou de la commande radio du volant (bouton de droite), selon l'équipement.

L'écran de certaines radios affichera les données visuelles du système Uconnect

Phone, telles que la mention « CELL » (CELLULAIRE) ou l'identification du demandeur.

### Fonctionnement

Vous pouvez utiliser les commandes vocales pour activer le système Uconnect Phone et pour naviguer dans une structure de menus. Après la plupart des messages-guides du système Uconnect Phone, vous devez énoncer une commande vocale. Un message est exigé pour chaque commande spécifique et vous oriente vers les différentes options offertes.

- Avant d'énoncer une commande vocale, vous devez attendre le signal sonore qui suit le message-guide « Ready » (Prêt) ou un autre message-guide.

- Dans certains cas, vous pouvez utiliser des commandes combinées. Par exemple, plutôt que de dire « Setup » (Configuration) puis « Phone Pairing » (Jumelage de téléphone), énoncez la commande combinée suivante : « Setup Phone Pairing » (Configuration, jumelage de téléphone).
- Dans l'explication de chacune des fonctions de la présente section, seule la forme combinée de la commande vocale est donnée. Vous pouvez également séparer les commandes en plusieurs parties et énoncer chaque partie de la commande lorsque le système vous le demande. Par exemple, il est possible d'énoncer la commande vocale combinée « Phonebook New Entry » (Répertoire téléphonique, Nouvelle entrée) ou de l'énoncer en deux parties : « Phonebook » (Répertoire



téléphonique) et « New Entry » (Nouvelle entrée). N'oubliez pas que le système Uconnect Phone fonctionne mieux lorsque vous parlez normalement, comme si votre interlocuteur se trouvait à quelques mètres de vous.

### **Arborescence des commandes vocales**

Consultez le paragraphe « Arborescence vocale » dans cette section.

### **Commande d'aide**

Si vous avez besoin d'aide pour répondre à un message-guide ou si vous voulez connaître les choix de réponse offerts, dites « Aide » après le signal sonore. Si vous demandez de l'aide, le système Uconnect Phone vous fera entendre toutes les options offertes, quel que soit le message-guide actif.

Pour activer le système Uconnect Phone lorsque le moteur tourne au ralenti, vous n'avez qu'à appuyer sur la touche  et à suivre les indications vocales. Le bouton de téléphone  situé sur le devant de la radio permet d'amorcer toutes les séances du système Uconnect Phone.

### **Commande d'annulation**

À tout message-guide, après le signal sonore, vous pouvez dire « Cancel » (Annuler) et le système revient au menu principal. Toutefois, dans certains cas, le système reviendra au menu précédent.

### **Jumelage (lien) du système Uconnect Phone à un téléphone mobile**

Avant d'utiliser votre système Uconnect Phone, vous devrez jumeler votre téléphone mobile compatible Bluetooth.

Pour effectuer le jumelage, vous devrez consulter le guide de l'automobiliste de votre téléphone mobile. Le site Web du système Uconnect peut également vous permettre d'obtenir des directives détaillées sur le jumelage.

Voici les directives générales de jumelage d'un téléphone au système Uconnect Phone :

- Pour commencer, appuyez sur le bouton Phone (Téléphone) .
- Après le message-guide « Ready » (Prêt) et le signal sonore subséquent, dites « Setup Phone Pairing » (Réglage, Jumelage de téléphone).
- Au message-guide et après le signal sonore, dites « Pair a Phone » (Jumeler un téléphone) et suivez les directives des messages-guides.

## CARACTÉRISTIQUES DE VOTRE VÉHICULE

- Vous devrez saisir un numéro d'identification personnelle (NIP) à quatre chiffres, que vous devrez ultérieurement entrer dans votre téléphone mobile. Entrez le NIP à quatre chiffres de votre choix. Vous n'aurez pas à vous souvenir de ce NIP après le jumelage initial.
- Aux fins d'identification, un message-guide vous indiquera qu'il faut fournir au système Uconnect Phone un nom pour votre téléphone mobile. Chaque téléphone mobile jumelé devra porter un nom de téléphone unique.
- Vous serez ensuite invité à attribuer un niveau de priorité de un à sept à votre téléphone mobile, le niveau un représentant la priorité la plus élevée. Vous pouvez jumeler jusqu'à sept téléphones mobiles à votre système Uconnect Phone. Toutefois, parmi les téléphones

mobiles jumelés à votre système Uconnect, vous ne pouvez en utiliser qu'un seul à la fois. Si plusieurs téléphones mobiles se trouvent dans le véhicule au même moment, le chiffre de priorité permet au système Uconnect Phone de savoir lequel utiliser. Par exemple, si un téléphone de priorité trois et un téléphone de priorité cinq se trouvent dans le véhicule, le système Uconnect Phone utilise le téléphone mobile de priorité trois lorsque vous effectuez un appel. À n'importe quel moment, vous pouvez décider d'utiliser un téléphone mobile de priorité inférieure (consultez le paragraphe « Connectivité évoluée » dans cette section).

### Composition vocale d'un numéro

- Pour commencer, appuyez sur le bouton Phone (Téléphone) .
- Après le message-guide « Ready » (Prêt) et le signal sonore subséquent, dites « Dial » (Composer).
- Le système vous demandera d'énoncer le numéro de téléphone à composer.
- Par exemple, vous pouvez dire « 234 567-8901 ».
- Le système Uconnect Phone confirme d'abord le numéro, puis il le compose. Sur certaines radios, le numéro de téléphone énoncé apparaît à l'écran.

### Établissement d'un appel par un nom

- Pour commencer, appuyez sur le bouton Phone (Téléphone) .

- Après le message guide « Ready » (Prêt) et le signal sonore subséquent, dites « Call » (Appeler).
- Le système vous demandera d'énoncer le nom de la personne que vous souhaitez appeler.
- Après le message-guide « Ready » (Prêt) et le signal sonore subséquent, dites le nom de la personne que vous souhaitez appeler. Par exemple, vous pouvez dire « Jean Tremblay » si le nom Jean Tremblay a été préalablement enregistré dans le répertoire téléphonique téléchargé ou dans le répertoire téléphonique du système Uconnect. Pour apprendre comment enregistrer un nom dans le répertoire téléphonique, consultez le paragraphe « Ajout de

noms à votre répertoire téléphonique Uconnect » dans le répertoire téléphonique.

- Le système Uconnect confirme alors le nom formulé, puis il compose ce numéro. Sur certaines radios, ce numéro peut apparaître à l'écran.

### **Téléchargement du répertoire téléphonique – transfert automatique du répertoire à partir du téléphone mobile**

Selon l'équipement, et si votre téléphone prend cette fonction en charge, le système Uconnect Phone télécharge automatiquement les noms (noms textuels) et les numéros du répertoire téléphonique du téléphone mobile. Certains téléphones Bluetooth à profil d'accès au répertoire téléphonique peuvent prendre cette fonction en charge. Visitez le site Web du

système Uconnect pour consulter la liste des téléphones pris en charge.

- Pour récupérer un nom à partir d'un répertoire téléphonique téléchargé (ou du système Uconnect), consultez le paragraphe « Établissement d'un appel par un nom ».
- Le téléchargement et la mise à jour automatiques, s'ils sont pris en charge, commencent dès que la connexion sans fil Bluetooth est établie entre le téléphone et le système Uconnect Phone, par exemple après le démarrage du moteur.
- Jusqu'à 1 000 entrées par téléphone peuvent être téléchargées et mises à jour chaque fois qu'un téléphone est relié au système Uconnect Phone.
- Selon le nombre maximal d'entrées téléchargées, il peut y avoir un bref délai

avant que les derniers noms téléchargés puissent être utilisés. Jusqu'à ce moment, le précédent répertoire téléphonique téléchargé, s'il y a lieu, peut être utilisé.

- Seul le répertoire téléphonique du téléphone mobile actuellement relié est accessible.
- Seul le répertoire téléphonique du téléphone mobile est téléchargé. Le répertoire téléphonique de la carte SIM ne fait pas partie du répertoire téléphonique du téléphone mobile.
- Ce répertoire téléphonique téléchargé ne peut être modifié ni supprimé sur le système Uconnect Phone. Il ne peut être modifié que sur le téléphone mobile. Les modifications sont mises à jour et transférées au système Uconnect

Phone lors de la prochaine connexion du téléphone.

### Ajout de noms au répertoire téléphonique du système Uconnect

**NOTA :** *Il est recommandé d'immobiliser le véhicule avant d'ajouter des noms au répertoire téléphonique du système Uconnect.*

- Pour commencer, appuyez sur le bouton Phone (Téléphone) .
- Après le message-guide « Ready » (Prêt) et le signal sonore subséquent, dites « Phonebook New Entry » (Répertoire téléphonique, Nouvelle entrée).
- Après le message-guide, dites le nom de la nouvelle entrée. Il est recommandé d'énoncer les noms au long pour faciliter la commande vocale. Par

exemple, dites « Robert Bouchard » ou « Robert » plutôt que « Bob ».

- Après le message-guide, entrez le type de numéro (par exemple, « Home » [Domicile], « Work » [Travail], « Mobile » ou « Other » [Autre]). Vous pourrez ainsi conserver plusieurs numéros de téléphone pour chaque entrée du répertoire téléphonique, si vous le souhaitez.
- Après le message-guide, énoncez le numéro de téléphone correspondant à cette entrée du répertoire téléphonique.

Lorsque l'entrée aura été ajoutée au répertoire téléphonique, vous aurez la possibilité d'ajouter d'autres numéros de téléphone à ce nom ou de revenir au menu principal.

Le système Uconnect Phone vous permet d'enregistrer dans le répertoire téléphonique jusqu'à 32 noms avec 4 numéros de téléphone et désignations associés à chaque nom. Chaque langue est assortie d'un répertoire téléphonique distinct de 32 noms qui n'est accessible que dans cette langue. De plus, selon l'équipement et si votre téléphone prend cette fonction en charge, le système Uconnect Phone télécharge automatiquement le répertoire téléphonique de votre téléphone mobile.

### **Modification d'entrées du répertoire téléphonique du système Uconnect**

- Pour commencer, appuyez sur le bouton Phone (Téléphone) .
- Après le message-guide « Ready » (Prêt) et le signal sonore subséquent, dites « Phonebook Edit » (Répertoire téléphonique, Modifier).

- Un message-guide vous demande quel nom vous souhaitez modifier parmi les entrées inscrites dans le répertoire téléphonique.
- Vous devez ensuite indiquer le type de numéro (domicile, travail, téléphone mobile ou autre) que vous souhaitez modifier.
- Après le message-guide, énoncez le nouveau numéro de téléphone correspondant à cette entrée du répertoire téléphonique.

Lorsque l'entrée inscrite dans le répertoire téléphonique aura été modifiée, vous aurez la possibilité de modifier une autre entrée, de composer le nouveau numéro que vous venez d'inscrire ou de revenir au menu principal.

### **NOTA :**

- *Il est recommandé d'immobiliser le véhicule avant de modifier des noms du répertoire téléphonique.*
- *Les entrées d'un répertoire téléphonique automatiquement téléchargé ne peuvent être supprimées ou modifiées.*

L'option « Phonebook Edit » (Répertoire téléphonique, modifier) peut être utilisée pour ajouter un autre numéro de téléphone à un nom figurant déjà dans le répertoire téléphonique. Par exemple, le numéro à la maison et celui du téléphone mobile de Jean Tremblay sont déjà inscrits, mais vous pouvez ajouter ultérieurement son numéro de téléphone au travail à l'aide de la fonction « Phonebook Edit » (Répertoire téléphonique, modifier).

## CARACTÉRISTIQUES DE VOTRE VÉHICULE

### Suppression d'entrées du répertoire téléphonique du système Uconnect

**NOTA :** *Il est recommandé d'immobiliser le véhicule avant de modifier les entrées du répertoire téléphonique.*

Pour supprimer une entrée du répertoire téléphonique à l'aide des commandes vocales :

1. Pour commencer, appuyez sur le bouton Phone (Téléphone) .
2. Après le message-guide « Ready » (Prêt) et le signal sonore subséquent, dites « Phonebook Delete » (Supprimer le répertoire téléphonique).
3. Lorsque vous aurez accédé au menu de suppression, un message-guide vous demandera quel nom vous souhaitez supprimer parmi les entrées inscrites dans le répertoire téléphonique. Vous pouvez dire

simplement le nom de l'entrée à supprimer ou énoncer la commande « List Names » (Énumérer les noms) pour entendre la liste des noms du répertoire téléphonique. Pour sélectionner une des entrées de la liste, appuyez sur la touche de commande vocale  pendant que le système Uconnect Phone énonce l'entrée voulue et dites « Delete » (Supprimer).

4. Lorsque vous avez entré le nom, le système Uconnect Phone vous demande le type de numéro à supprimer : domicile, travail, téléphone mobile, autre ou tous. Dites le type de numéro à supprimer.

- Notez que seule l'entrée du répertoire téléphonique dans la langue actuelle est supprimée.

**NOTA :** *Les entrées d'un répertoire téléphonique automatiquement téléchargé ne peuvent être supprimées ou modifiées.*

### Suppression et effacement de « toutes » les entrées du répertoire téléphonique du système Uconnect Phone

Pour supprimer une entrée du répertoire téléphonique à l'aide des commandes vocales :

1. Pour commencer, appuyez sur le bouton Phone (Téléphone) .
2. Après le message-guide « Ready » (Prêt) et le signal sonore subséquent, dites « Phonebook Erase All » (Répertoire téléphonique, effacer tout).
  - Le système Uconnect Phone vous demande si vous souhaitez réellement supprimer toutes les entrées inscrites au répertoire téléphonique.
3. Après la confirmation, les entrées du répertoire téléphonique seront supprimées.



### NOTA :

- Seul le répertoire téléphonique de la langue actuelle est supprimé.
- Les entrées d'un répertoire téléphonique automatiquement téléchargé ne peuvent être supprimées ou modifiées.

### Énumération de tous les noms au répertoire téléphonique du système Uconnect

- Pour commencer, appuyez sur le bouton Phone (Téléphone) .
- Après le message-guide « Ready » (Prêt) et le signal sonore subséquent, dites « Phonebook List Names » (Répertoire téléphonique, Énumérer les noms).
- Le système Uconnect Phone énonce les noms de toutes les entrées du répertoire téléphonique, y compris les

entrées du répertoire téléphonique téléchargé, le cas échéant.

- Pour appeler un des noms de la liste, appuyez sur le bouton de commande vocale  lorsque le système énonce le nom voulu, puis dites « Call » (Téléphoner).

**NOTA :** À ce stade, vous pouvez aussi énoncer la commande « Edit » (Modifier) ou « Delete » (Supprimer).



- Le système Uconnect Phone vous demande la désignation du numéro que vous souhaitez composer.
- Le numéro sélectionné sera alors composé.

### Fonctions d'appel

Vous pouvez accéder aux fonctions suivantes au moyen du système Uconnect Phone si elles sont comprises dans votre

forfait de service mobile. Si, par exemple, votre forfait de service mobile permet les conférences téléphoniques à trois, vous pourrez utiliser cette fonction avec le système Uconnect. Vérifiez auprès de votre fournisseur de services de téléphonie mobile les fonctions qu'il vous offre.

### Répondre à un appel entrant ou le refuser – Aucun appel en cours

Lorsque vous recevez un appel sur votre téléphone mobile, le système Uconnect Phone interrompt le système audio du véhicule s'il est en fonction et vous demande si vous souhaitez répondre à l'appel. Appuyez sur le bouton de téléphone  pour répondre à l'appel. Pour rejeter l'appel, appuyez sur le bouton de téléphone  et maintenez-le enfoncé

## CARACTÉRISTIQUES DE VOTRE VÉHICULE

jusqu'à ce que vous entendiez un seul signal sonore vous indiquant que l'appel a été rejeté.

### Répondre à un appel entrant ou le refuser – appel en cours



Si vous recevez un appel pendant un appel en cours, vous entendrez le même signal sonore d'appel en attente que vous entendez normalement lorsque vous utilisez votre téléphone mobile. Appuyez sur le bouton de téléphone  pour mettre l'appel en cours en attente et répondre à l'appel entrant.

**NOTA :** *Les téléphones existants compatibles avec le système Uconnect Phone ne permettent pas de rejeter un appel entrant lorsqu'un autre appel est en cours. L'utilisateur ne peut donc que répondre au nouvel appel ou l'ignorer.*

### Établissement d'un deuxième appel lorsqu'un appel est en cours

Pour effectuer un deuxième appel pendant que vous êtes sur un appel en cours, appuyez sur le bouton de reconnaissance vocale  et dites « Dial » (Composer) ou « Call » (Appeler) suivi du numéro de téléphone ou du nom de l'entrée inscrite au répertoire téléphonique. Le premier appel est mis en attente pendant le deuxième appel en cours. Pour revenir au premier appel, consultez le paragraphe « Passer d'un appel à l'autre » dans cette section. Pour combiner deux appels, consultez le paragraphe « Conférence téléphonique » dans cette section.

### Mise en attente d'un appel et récupération

Pour mettre un appel en attente, appuyez sur le bouton de téléphone  jusqu'à ce que vous entendiez un seul signal sonore. Cela indique que l'appel est en attente. Pour reprendre l'appel en attente, maintenez le bouton de téléphone  enfoncé jusqu'à ce qu'un seul signal sonore retentisse.

### Passage d'un appel à l'autre



Si deux appels sont en cours (un appel actif et un appel mis en attente), appuyez sur le bouton de téléphone  et maintenez-le enfoncé jusqu'à ce que vous entendiez un seul signal sonore vous indiquant que l'appel en cours et celui en attente ont été intervertis. Seul un appel peut être mis en attente à la fois.

## Conférence téléphonique

Si deux appels sont en cours (un actif et l'autre en attente) :

1. Maintenez le bouton de téléphone  enfoncé jusqu'à ce que vous entendiez un double signal sonore vous indiquant que le lien entre les deux appels a été établi.

## Conférence téléphonique à trois

Pour amorcer une conférence téléphonique à trois, appuyez sur la touche Voice Command (commande vocale)  pendant un appel et établissez un deuxième appel comme le décrit le paragraphe « Établissement d'un deuxième appel lorsqu'un appel est en cours ». Lorsque le deuxième appel est établi, appuyez sur la touche Phone (téléphone)  et maintenez-la enfoncée jusqu'à ce que deux tonalités vous indiquent que les deux appels sont ajoutés à la conférence téléphonique à trois.

## Mettre fin à un appel

Pour mettre fin à un appel en cours :

1. Appuyez sur le bouton « Phone » (Téléphone) .

- Seuls les appels actifs prennent fin et si un appel est en attente, il devient le nouvel appel actif. Si votre interlocuteur met fin à l'appel en cours, l'appel en attente peut ne pas être automatiquement activé. Cela dépend du téléphone cellulaire.

2. Pour reprendre l'appel en attente, maintenez le bouton de téléphone  enfoncé jusqu'à ce qu'un seul signal sonore retentisse.

## Redial (Recomposer)

Pour recomposer le dernier numéro appelé sur votre téléphone mobile à l'aide des commandes vocales :

## CARACTÉRISTIQUES DE VOTRE VÉHICULE

1. Pour commencer, appuyez sur le bouton Phone (Téléphone) .

2. Après le message-guide « Ready » (Prêt) et le signal sonore subséquent, dites « Redial » (Recomposer).

- Le système Uconnect Phone composera le dernier numéro fait sur votre téléphone mobile.

**NOTA :** *Ce numéro n'est pas nécessairement le dernier numéro composé à partir du système Uconnect Phone.*

## Poursuivre un appel

La poursuite d'un appel consiste à continuer l'appel à l'aide du système Uconnect

## CARACTÉRISTIQUES DE VOTRE VÉHICULE

Phone après avoir coupé le contact du véhicule. Trois différentes fonctions de poursuite d'appel peuvent être offertes sur le véhicule :

1. Une fois le contact coupé, vous pouvez poursuivre un appel à l'aide du système Uconnect Phone jusqu'à ce que l'appel se termine ou que la charge de la batterie du véhicule vous oblige à y mettre fin et à transférer cet appel sur votre téléphone mobile.

2. Une fois le contact coupé, vous pouvez poursuivre un appel à l'aide du système Uconnect Phone pendant un certain moment, après quoi il est automatiquement transféré à votre téléphone mobile.

3. Un appel actif est automatiquement transféré au téléphone mobile lorsque le contact est coupé.

### Fonctions du système Uconnect Phone

#### Sélection de la langue

Pour modifier la langue utilisée par le système Uconnect Phone, procédez comme suit :

- Pour commencer, appuyez sur le bouton Phone (Téléphone) .
- Après le message-guide « Ready » (Prêt) et le signal sonore subséquent, dites le nom de la langue que vous voulez utiliser (English, Español ou Français).
- Continuez à suivre les messages-guides du système afin de terminer la sélection de la langue.

Après quoi, tous les messages-guides et les commandes vocales seront énoncés dans cette langue.

**NOTA :** *Après chaque changement de langue du système Uconnect Phone, seul le répertoire téléphonique de 32 noms propre à la langue choisie peut être utilisé. Le nom du téléphone jumelé n'est pas lié à une langue particulière et est utilisable dans toutes les langues.*

#### Secours d'urgence

En cas d'urgence, si le téléphone mobile est à portée de main :

- Décrochez l'appareil et composez manuellement le numéro d'appel des secours de votre région.

Si le téléphone n'est pas à portée de main et que le système Uconnect Phone fonctionne, vous pouvez joindre les secours en procédant comme suit :

- Pour commencer, appuyez sur le bouton Phone (Téléphone) .

- Après le message-guide « Ready » (Prêt) et le signal sonore subséquent, dites « Emergency » (Urgence). Le système Uconnect Phone indique au téléphone mobile jumelé d'appeler le numéro d'urgence. Cette fonction est disponible aux États-Unis, au Canada et au Mexique.

#### NOTA :

- *Le numéro d'urgence à composer est déterminé en fonction du pays où le véhicule a été acheté (911 pour les États-Unis et le Canada et 060 pour le Mexique). Le numéro composé peut ne pas être compatible avec le service mobile offert et la région.*
- *Si cette fonction est prise en charge, ce numéro peut être programmé sur certains systèmes. Pour effectuer cette programmation, appuyez sur le bouton*

*de téléphone  et dites « Setup » (Réglage), puis « Emergency » (Urgence).*

- *La probabilité que vous réussissiez votre appel en utilisant le système Uconnect Phone est un peu moins élevée qu'en le faisant directement à partir du téléphone mobile.*

#### MISE EN GARDE!

**Pour utiliser le système Uconnect en cas d'urgence, votre téléphone mobile doit :**

- être en fonction;
- être jumelé au système Uconnect;
- se trouver dans la zone de couverture du réseau.

## CARACTÉRISTIQUES DE VOTRE VÉHICULE

### Assistance routière/Aide au remorquage

Si vous avez besoin de l'assistance routière :

- Pour commencer, appuyez sur le bouton Phone (Téléphone) .
- Après le message-guide « Ready » (Prêt) et le signal sonore subséquent, dites « Roadside Assistance » (Assistance routière).

**NOTA :** *Vous devriez programmer le numéro de téléphone désiré de l'aide au remorquage dans le système de commande vocale. Pour effectuer cette programmation, appuyez sur le bouton de téléphone  et dites « Setup » (Configuration), puis « Towing Assistance » (Assistance au remorquage). Au message-guide, dites 1 800 521-2779 aux États-Unis et au Canada, 55-14-3454 dans la*

## CARACTÉRISTIQUES DE VOTRE VÉHICULE

*ville de Mexico et 1 800 712-3040 à l'extérieur de la ville de Mexico au Mexique.*

### **Radiomessagerie**

Pour connaître le mode d'emploi de la radiomessagerie, consultez le paragraphe « Utilisation des systèmes automatisés ». La radiomessagerie fonctionne correctement sauf avec certains téléavertisseurs dont la temporisation est trop courte pour bien fonctionner avec le système Uconnect Phone.

### **Accès à la boîte vocale**

Pour apprendre la façon d'accéder à votre boîte vocale, consultez le paragraphe « Utilisation des systèmes automatisés ».

### **Utilisation des systèmes automatisés**

Cette méthode est utilisée dans les situations où il faut généralement appuyer sur les touches numérotées du clavier de té-

léphone mobile pour naviguer dans un système téléphonique automatisé.

Vous pouvez utiliser le système Uconnect Phone pour accéder à un système de messagerie vocale ou à un service automatisé tel qu'une radiomessagerie ou un service à la clientèle par téléphonie automatisée. Certains services exigent une sélection de réponse immédiate. Dans certains cas, elle peut être trop rapide pour utiliser le système Uconnect Phone.

Lorsque vous effectuez à l'aide du système Uconnect Phone un appel destiné à un numéro qui suppose normalement l'entrée d'une séquence de tonalités au clavier du téléphone mobile, appuyez sur la touche de commande vocale  et énoncez la séquence en question, puis dites « Send » (Envoyer). Par exemple, si vous devez composer votre code NIP suivi du

dièse (3 7 4 6 #), appuyez sur la touche  et dites « 3 7 4 6 # Send » (3 7 4 6 dièse Envoyer). Il vous est également possible de dire un chiffre ou un groupe de chiffres suivi de « Send » (Envoyer) pour naviguer dans la structure de menus d'un centre de service à la clientèle automatisé, ou entrer un numéro destiné à un téléavertisseur.

Vous pouvez également envoyer des entrées inscrites dans le répertoire téléphonique du système Uconnect sous forme sonore pour faciliter et accélérer l'accès aux systèmes de messagerie vocale et aux téléavertisseurs. Pour utiliser cette fonction, composez le numéro que vous souhaitez appeler, puis appuyez sur la touche de commande vocale  et dites « Send » (Envoyer). Le système vous demande d'entrer le nom ou le numéro et à énoncer le nom de l'entrée du répertoire

téléphonique à qui vous souhaitez envoyer un message. Le système Uconnect Phone transmet alors le numéro de téléphone associé à l'entrée du répertoire téléphonique sous forme sonore par téléphone.

**NOTA :**

- *Il est possible que vous n'entendiez pas toutes les tonalités à cause de la configuration de réseau de votre téléphone mobile. Ceci est normal.*
- *Certains systèmes de radiomessagerie et de messagerie vocale comportent des paramètres de temporisation qui sont trop courts pour permettre l'utilisation de cette fonction.*

**Intervention – saut des messages-guides**

Appuyez sur le bouton de commande vocale lorsque vous souhaitez sauter une partie d'un message et énoncer immédiatement une commande. Par exemple, si un message-guide demande « Would you like to pair a phone, clear a... » (Souhaitez-vous jumeler un téléphone, effacer un...), vous pouvez appuyer sur le bouton de commande vocale  et dire « Pair a Phone » (Jumeler un téléphone) pour sélectionner cette option sans entendre le message-guide en entier.

**Activation ou désactivation des messages de confirmation**

Le système ne confirme plus vos sélections si vous désactivez la fonction de confirmation par message-guide (par exemple, le système Uconnect Phone ne

**CARACTÉRISTIQUES DE VOTRE VÉHICULE**

répète plus le numéro de téléphone avant que vous le composiez).

Pour activer ou désactiver les invites de confirmation à l'aide des commandes vocales :

1. Pour commencer, appuyez sur le bouton Phone (Téléphone) .
2. Après le message-guide « Ready » (Prêt) et le signal sonore subséquent, dites :
  - « Setup Confirmations Prompts On » (Configuration, messages-guides de confirmation activés)
  - « Setup Confirmations Prompts Off » (Configuration, messages-guides de confirmation désactivés)

### Indicateurs d'état du téléphone et du réseau

Si cette fonction est disponible sur l'écran de la radio ou sur un autre affichage de catégorie supérieure (par exemple, le groupe d'instruments du tableau de bord) et si elle est prise en charge par votre téléphone mobile, le système Uconnect Phone présente des messages d'état sur le téléphone et le réseau lorsque vous tentez d'établir un appel à l'aide du système Uconnect Phone. Ces messages d'état portent sur l'itinérance, l'intensité du signal du réseau, la puissance de la pile du téléphone, etc.

### Composition d'un numéro à l'aide du clavier de téléphone mobile

Vous pouvez composer un numéro de téléphone à l'aide du clavier de téléphone mobile tout en utilisant le système

Uconnect Phone (faites preuve de vigilance et prenez les mesures de sécurité qui s'imposent lorsque vous utilisez le clavier de téléphone mobile). Lorsque vous composez un numéro sur votre téléphone mobile Bluetooth jumelé, le son est transmis par les haut-parleurs du système audio du véhicule. Le système Uconnect Phone fonctionne de la même façon que si vous utilisiez la commande vocale pour composer le numéro.

**NOTA :** *Certaines marques de téléphone mobile n'envoient pas la sonnerie au système Uconnect Phone; vous ne l'entendrez donc pas par le système audio du véhicule. Dans ce cas, même si le numéro a été composé avec succès et si l'appel est en cours, l'utilisateur pourrait avoir l'impression contraire. Lorsqu'on aura répondu à votre appel, le son se fera entendre.*

### Mise en sourdine ou désactivation de la sourdine (Mute ON/OFF)

Lorsque le système Uconnect Phone est mis en sourdine, vous pouvez entendre votre interlocuteur sans qu'il ne puisse vous entendre. Afin de mettre en sourdine le système Uconnect Phone, effectuez les étapes suivantes :

- Appuyez sur le bouton de commande vocale .
- Après le signal sonore, dites « Mute » (Mise en sourdine).



Pour désactiver la sourdine du système Uconnect Phone, effectuez les étapes suivantes :

- Appuyez sur le bouton de commande vocale .
- Après le signal sonore, dites « Mute off » (Désactiver la sourdine).

### Connectivité évoluée

#### Transfert d'un appel au téléphone mobile ou à partir du téléphone mobile

Le système Uconnect Phone vous permet de transférer des appels en cours de votre téléphone mobile au système Uconnect Phone sans couper la communication. Pour transférer au système Uconnect Phone un appel en cours sur votre téléphone mobile jumelé au système Uconnect Phone ou vice-versa, appuyez



sur la touche de commande vocale  et dites « Transfer Call » (Transférer l'appel).

#### Activation ou désactivation du lien entre le système Uconnect Phone et le téléphone mobile

Votre téléphone mobile peut être jumelé à plusieurs dispositifs électroniques différents, mais ne peut être relié qu'à un seul d'entre eux à la fois.

Si vous souhaitez activer ou désactiver la connexion Bluetooth entre un téléphone mobile jumelé au système Uconnect Phone et le système Uconnect Phone, suivez les directives décrites dans le guide d'utilisateur de votre téléphone mobile.

#### Énumération des noms des téléphones mobiles jumelés



- Pour commencer, appuyez sur le bouton Phone (Téléphone) .
- Après le message-guide « Ready » (Prêt) et le signal sonore subséquent, dites « Setup Phone Pairing » (Réglage, Jumelage de téléphone).
- Au message-guide, dites « List Phones » (Énumérer les téléphones).
- Le système Uconnect Phone énoncera les noms de tous les téléphones mobiles jumelés par ordre décroissant de priorité. Pour « sélectionner » ou « supprimer » un téléphone jumelé annoncé, appuyez sur le bouton de commande vocale  et dites « Select » (Sélectionner) ou « Delete » (Supprimer). Consultez également les deux prochains paragraphes pour une autre façon de

## CARACTÉRISTIQUES DE VOTRE VÉHICULE

« sélectionner » ou de « supprimer » un téléphone jumelé.



### Sélection d'un autre téléphone mobile

Cette fonction vous permet de choisir et d'utiliser un autre téléphone jumelé au système Uconnect Phone.

- Pour commencer, appuyez sur le bouton Phone (Téléphone) .
- Après le message-guide « Ready » (Prêt) et le signal sonore subséquent, dites « Setup Select Phone » (Réglage sélectionner téléphone), puis suivez les messages-guides.
- Vous pouvez également appuyer sur le bouton de commande vocale  en tout temps pendant la diffusion de la liste, puis choisir le téléphone voulu.
- Le téléphone sélectionné sera utilisé pour l'appel suivant. Si le téléphone

sélectionné n'est pas disponible, le système Uconnect Phone utilise le téléphone de la plus haute priorité qui se trouve dans le véhicule ou à proximité (à moins de 30 pi [9 m] environ).

### Désactivation du jumelage des téléphones mobiles au système Uconnect Phone

- Pour commencer, appuyez sur le bouton Phone (Téléphone) .
- Après le message-guide « Ready » (Prêt) et le signal sonore subséquent, dites « Setup Phone Pairing » (Réglage, Jumelage de téléphone).
- Après le message-guide qui s'ensuit, dites « Delete » (Supprimer) et suivez les messages-guides.
- Vous pouvez également appuyer sur le bouton de commande vocale  en

tout temps pendant la diffusion de la liste, puis choisir le téléphone dont vous souhaitez supprimer le jumelage.



### Recommandations d'utilisation du système Uconnect Phone

#### Tutoriel du système Uconnect Phone

Pour écouter un bref tutoriel sur les fonctions du système, appuyez sur le bouton de téléphone  et dites « Uconnect Tutorial » (Tutoriel du système Uconnect).

#### Apprentissage vocal

Il est conseillé aux utilisateurs dont le système reconnaît difficilement les commandes vocales ou les numéros de recourir à la fonction d'apprentissage vocal du système Uconnect Phone. Pour accéder au mode d'apprentissage vocal, effectuez une des deux procédures suivantes :

- D'un mode autre que le mode Uconnect Phone (par exemple, à partir du mode radio), maintenez le bouton de commande vocale  enfoncée pendant cinq secondes jusqu'à ce que la séance débute ou
- Appuyez sur le bouton de commande vocale  et énoncez la commande « Voice Training » (Apprentissage vocal), « System Training » (Apprentissage du système) ou « Start Voice Training » (Commencer l'apprentissage vocal).

Vous pouvez appuyer sur la touche du système Uconnect Phone pour rétablir les réglages par défaut ou répéter les mots et les phrases à l'invitation du système Uconnect Phone. Pour obtenir des résultats optimaux, exécutez la session d'apprentissage vocal lorsque le véhicule est

stationné, que le moteur est en marche, que toutes les glaces sont fermées et que le ventilateur est hors fonction.

L'apprentissage peut être repris pour un nouvel utilisateur. Le système ne reconnaît que la voix du dernier utilisateur qui s'est prêté à la séance d'apprentissage.

### Réinitialisation

Pour réinitialiser tous les réglages à l'aide des commandes vocales :

1. Appuyez sur le bouton « Phone » (Téléphone) .
  2. Après le message-guide « Ready » (Prêt) et le signal sonore subséquent, dites « Setup » (Réglage), puis « Reset » (Réinitialiser).
- Ces commandes vous permettent de supprimer tous les téléphones jumelés, les entrées de l'annuaire et d'autres

réglages dans toutes les langues. Le système vous avertira avant de réinitialiser les paramètres aux réglages d'usine.

### Commande vocale

Pour obtenir une performance optimale :

- Réglez le rétroviseur pour qu'un espace d'au moins 1 cm (0,5 po) se trouve entre le rétroviseur et la console au pavillon (selon l'équipement).
- Attendez toujours le signal sonore avant de parler.
- Parlez normalement, sans faire de pause comme si vous parliez à une personne assise à quelques pieds/mètres de vous.
- Assurez-vous d'être la seule personne à parler au moment de la commande vocale.

## CARACTÉRISTIQUES DE VOTRE VÉHICULE

Les conditions suivantes assurent un rendement maximal :

- Ventilateur réglé à régime bas ou moyen
- Vitesse du véhicule basse ou moyenne
- Faible bruit de la route
- Surface de roulement régulière
- Glaces complètement fermées
- Conditions météorologiques sèches

### NOTA :

- *Bien que le système soit conçu pour les utilisateurs francophones, anglophones et hispanophones nord-américains, il est possible qu'il ne comprenne pas l'accent de certaines personnes.*
- *Lorsque vous naviguez dans un système automatisé, comme une boîte vocale, ou lorsque vous destinez un mes-*

*sage à un téléavertisseur, n'oubliez pas de dire « Send » (Envoyer) après la série de chiffres.*

- *L'enregistrement de noms dans le répertoire téléphonique pendant que le véhicule est en mouvement est déconseillé.*
- *Il est déconseillé d'enregistrer dans le répertoire téléphonique du système Uconnect des noms qui se ressemblent phonétiquement.*
- *Le taux de reconnaissance des noms des répertoires téléphoniques (Répertoire téléchargé et répertoire local du système Uconnect Phone) est optimal lorsque les entrées ne sont pas semblables.*
- *Les numéros doivent être prononcés un à la fois, en chiffres. « 800 » doit se prononcer « eight-zero-zero » (huit-zéro-zéro) et non pas « eight hundred » (huit cents).*

- *Vous pouvez dire « O » (lettre « O ») pour « 0 » (zéro).*
- *Le système peut traiter la plupart des combinaisons de chiffres du système automatique international, mais pas certains numéros abrégés.*

### Rendement audio à distance

Les conditions suivantes assurent une qualité sonore maximale :

- Ventilateur réglé à régime bas ou moyen
- Vitesse du véhicule basse ou moyenne
- Faible bruit de la route
- Surface de roulement régulière
- Glaces complètement fermées
- Conditions météorologiques sèches
- Commandes énoncées depuis le siège du conducteur

- Le rendement général (clarté du son, écho et puissance sonore) dépend en grande partie du téléphone et du réseau plutôt que du système Uconnect Phone.
- Vous pouvez parfois réduire l'écho au téléphone en diminuant le volume dans le véhicule.

### Appels récents

Si votre téléphone prend en charge le transfert automatique du répertoire téléphonique, le système Uconnect Phone peut énumérer vos appels sortants, entrants et manqués.

### Réponse texte-voix

Le système Uconnect Phone peut effectuer la lecture ou l'envoi de nouveaux messages sur votre téléphone.

### Lire les messages :

Si vous recevez un nouveau message texte pendant que votre téléphone est relié au système Uconnect Phone, le système émet un message-guide vocal pour vous indiquer que vous avez un nouveau message texte. Si vous souhaitez entendre le nouveau message :

- Appuyez sur le bouton « Phone » (Téléphone) .
- Après le message-guide « Ready » (Prêt) et le signal sonore subséquent, dites « SMS Read » (Lire les messages textes) ou « Read Messages » (Lire les messages).
- Le système Uconnect Phone effectuera la lecture du nouveau message texte pour vous.

## CARACTÉRISTIQUES DE VOTRE VÉHICULE

Après avoir lu un message, vous pouvez utiliser l'option « Reply » (Répondre) ou « Forward » (Transférer) pour répondre ou transférer le message à l'aide du système Uconnect Phone.

### Envoyer des messages :

Vous pouvez envoyer des messages à l'aide du système Uconnect Phone. Pour envoyer un nouveau message :

- Appuyez sur le bouton « Phone » (Téléphone) .
- Après le message « Ready » (Prêt) et le signal sonore, dites « SMS Send » (Envoyer des messages).
- Vous pouvez énoncer le message que vous voulez envoyer ou dire « List Messages » (Liste de messages) pour choisir parmi 20 messages préenregistrés.

## CARACTÉRISTIQUES DE VOTRE VÉHICULE

Pour envoyer un message, appuyez sur le bouton de commande vocale  pendant que le système énonce le message et dites « Send » (Envoyer).

Le système Uconnect Phone vous demandera de dire le nom ou le numéro de la personne à qui vous souhaitez envoyer le message.

Liste de messages préenregistrés :

1. Oui
2. Non
3. « Where are you? » (Où êtes-vous?)
4. « I need more direction » (J'ai besoin de plus d'information)

5. « L O L » (Mort de rire)
6. « Why? » (Pourquoi?)
7. « I love you » (Je t'aime)
8. « Call me » (Appelle-moi)
9. « Call me later » (Appelle-moi plus tard)
10. « Thanks » (Merci)
11. « See You in 15 minutes » (On se voit dans 15 minutes)
12. « I am on my way » (Je suis en chemin)
13. « I'll be late » (Je vais être en retard)
14. « Are you there yet? » (Es-tu arrivé?)
15. « Where are we meeting? » (On se rencontre où?)
16. « Can this wait? » (Est-ce que ça peut attendre?)
17. « Bye for now » (À bientôt)
18. « When can we meet? » (Quand peut-on se voir?)
19. « Send number to call » (Envoie-moi ton numéro)
20. « Start without me » (Commence sans moi)

---

## Activer ou désactiver l'avis de nouveau message texte

La désactivation de la fonction d'avis de nouveau message texte mettra fin à l'énonciation des nouveaux messages entrants.

- Appuyez sur le bouton « Phone » (Téléphone) .
- Après le message-guide « Ready » (Prêt) et le signal sonore subséquent, dites « Setup, Incoming Message An-

nouncement » (Configuration, avis de message entrant), et le système vous donnera la possibilité de modifier la configuration.

## Lien de communication Bluetooth

La communication peut parfois être coupée entre un téléphone mobile et le système Uconnect Phone. Lorsque cela se produit, la connexion peut généralement être rétablie en mettant le téléphone hors

## CARACTÉRISTIQUES DE VOTRE VÉHICULE

tension et en le remettant sous tension. Il est recommandé de laisser le téléphone mobile au mode Bluetooth activé.

## Mise sous tension

Après avoir tourné a clé de contact de la position OFF (ARRÊT) à la position ON (MARCHE) ou ACC (ACCESSOIRES), ou après avoir changé la langue, attendez au moins 15 secondes avant d'utiliser le système.

## Arborescence vocale

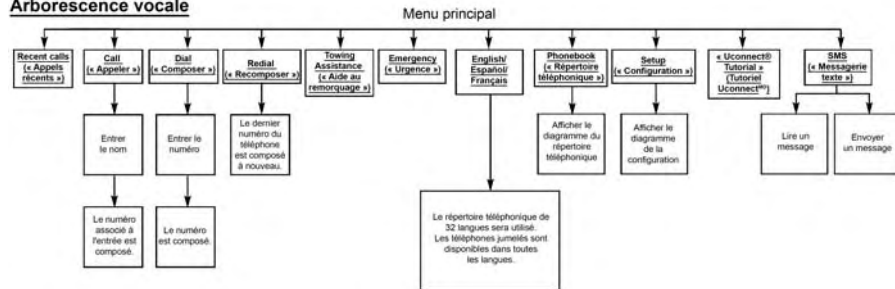

**Remarque :** Les commandes vocales disponibles sont en caractères gras et sont soulignées.

030772523



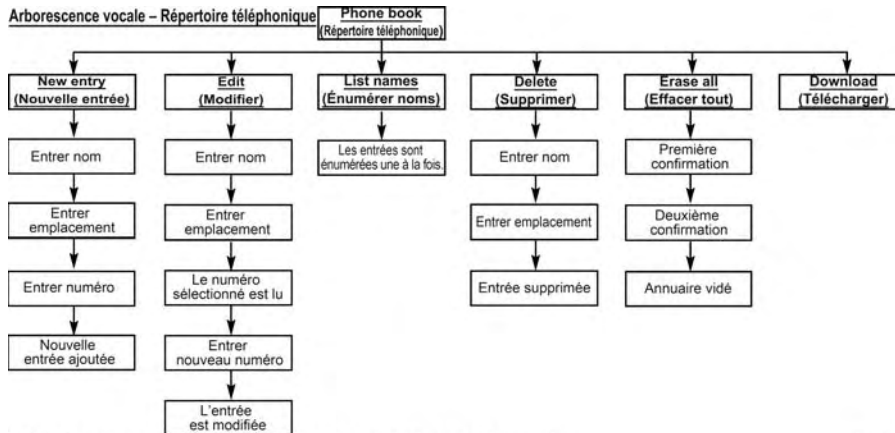

**NOTA :** Les commandes vocales disponibles sont en caractères gras et soulignés.

81c6b/80

## Arborescence vocale – Réglages

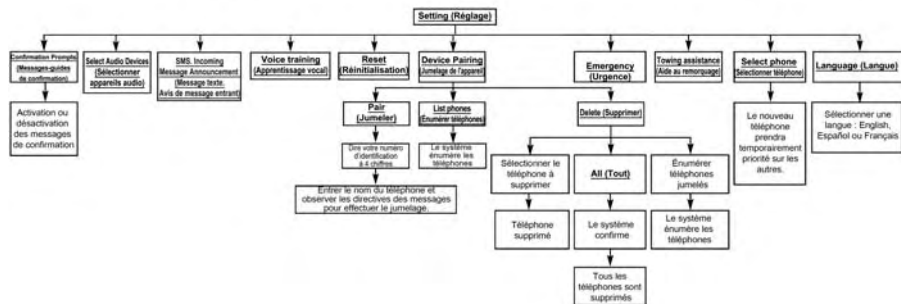

**NOTA :** Les commandes vocales disponibles sont en caractères gras et soulignés.

030605540

**Commandes vocales**

Principale	Secondaire(s)
« zero » (zéro)	
« one » (un)	
« two » (deux)	
« three » (trois)	
« four » (quatre)	
« five » (cinq)	
« six »	
« seven » (sept)	
« eight » (huit)	
« nine » (neuf)	

Principale	Secondaire(s)
« star » (étoile [*])	
« plus » (+)	
« pound » (dièse [#])	
« add location » (ajouter l'emplacement)	
« all » (tous)	
« call » (appeler)	
« cancel » (annuler)	
« confirmation prompts » (messages de confirmation)	

Principale	Secondaire(s)
« continue » (continuer)	
« delete » (supprimer)	
« dial » (composer)	
« download » (télécharger)	
« edit » (modifier)	
« emergency » (urgence)	
« English » (Anglais)	

## CARACTÉRISTIQUES DE VOTRE VÉHICULE

Principale	Secondaire(s)
« erase all » (effacer tout)	
« Español » (espagnol)	
« français »	
« help » (aide)	
domicile	
« language » (langue)	
« list names » (énumérer les noms)	

Principale	Secondaire(s)
« list phones » (énumérer les téléphones jumelés)	
« mobile » (téléphone mobile)	
« mute » (mise en sourdine)	
« mute off » (sourdine désactivée)	
« new entry » (nouvelle entrée)	
« no » (non)	
« other » (autre)	

Principale	Secondaire(s)
« pair a phone » (jumeler un téléphone)	
« phone pairing » (jumelage des téléphones)	« pairing » (jumelage)
répertoire téléphonique correspondant à	« phone book » (annuaire)
« previous » (précédent)	
« record again » (enregistrer de nouveau)	

## CARACTÉRISTIQUES DE VOTRE VÉHICULE

Principale	Secondaire(s)
« redial » (recomposer)	
« return to main menu » (retour au menu principal)	« return or main menu » (retour ou menu principal)
« select phone » (sélectionner un téléphone)	« select » (sélectionner)
« send » (envoyer)	
« set up » (réglage)	« phone settings or phone set up » (réglages du téléphone ou configuration du téléphone)

Principale	Secondaire(s)
« towing assistance » (aide au remorquage)	
« transfer call » (transférer l'appel)	
Tutoriel du système Uconnect	
« voice training » (apprentissage vocal)	
« work » (travail)	
« yes » (oui)	

### Généralités

Ce dispositif est conforme à la norme RSS 210 d'Industrie Canada et à la Partie 15 du règlement de la FCC. Son utilisation est soumise aux conditions suivantes :

- Toute modification non expressément approuvée par la partie responsable de la conformité du système pourrait entraîner la révocation de l'autorisation donnée à l'utilisateur de faire fonctionner l'appareil.
- Ce dispositif ne doit pas causer d'interférences nuisibles.
- Ce dispositif doit pouvoir accepter tous les types d'interférences, y compris celles qui pourraient l'activer de façon inopinée.

### COMMANDE VOCALE – SELON L'ÉQUIPEMENT

#### Fonctionnement du système de commande vocale

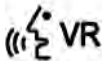

Le système Uconnect à commande vocale vous permet de commander la radio AM et FM, un lecteur de disque, un périphérique de stockage de masse USB, un appareil iPod, un appareil audio de diffusion en flux Bluetooth, la radio satellite et un enregistreur vocal.

**NOTA :** *Assurez-vous de parler dans le système d'interface vocale aussi calmement et normalement que possible. La capacité du système d'interface vocale à reconnaître les commandes énoncées peut être réduite si vous parlez trop rapidement ou trop fort.*

#### MISE EN GARDE!

**Tout système à commande vocale devrait être utilisé seulement dans des conditions de conduite sécuritaires conformément aux lois applicables, y compris les lois relatives à l'emploi du téléphone. Votre attention doit être maintenue sur la route pour une conduite sécuritaire. Dans le cas contraire, vous risquez de provoquer une collision entraînant des blessures graves ou la mort.**

Lorsque vous appuyez sur le bouton de commande vocale , vous entendrez un bip. Ce dernier représente l'invite à énoncer une commande.

**NOTA :** *Si vous n'énoncez aucune commande dans les quelques secondes qui suivent, le système présente une liste d'options.*

Si vous voulez interrompre le système pendant la présentation des options, appuyez sur le bouton de commande vocale  et énoncez votre commande après le signal sonore.

L'enfoncement de la touche de commande vocale  lorsque le système énonce un message est désigné « intervention ». Le système est alors interrompu et vous pouvez ajouter ou modifier des commandes après le signal sonore. Cette fonction s'avérera fort utile lorsque vous commencerez à assimiler les options du système.

**NOTA :** Vous pouvez en tout temps énoncer les commandes « Cancel » (Annuler), « Help » (Aide) ou « Main Menu » (Menu principal).

Ces commandes sont universelles et s'utilisent dans tous les menus. Toutes les autres commandes sont assujetties à l'application active.

Lorsque vous utilisez les commandes, parlez clairement et à un volume normal.

Le système de commande vocale fonctionne de manière optimale lorsque les glaces sont fermées et que le ventilateur du système de chauffage et de climatisation est réglé à la vitesse minimale.

Si le système ne reconnaît pas une de vos commandes, il vous invite à la répéter.

Pour écouter le premier menu disponible, appuyez sur la touche de commande

vocale  et dites « Help » (Aide) ou « Main Menu » (Menu principal).

### Commandes

Le système de commande vocale est conçu pour interpréter deux types de commandes : les commandes universelles et les commandes spécialisées. Les commandes universelles sont disponibles en tout temps. Les commandes spécialisées sont disponibles si le mode correspondant de la radio est activé.

### Réglage du volume

1. Démarrez le dialogue en appuyant sur le bouton de commande vocale .
2. Énoncez une commande (par exemple, « Help » [Aide]).
3. Utilisez le bouton rotatif ON/OFF VOLUME (MARCHE-ARRÊT ET VOLUME)

pour régler le volume à un niveau convenable lorsque le système de commande vocale énonce un message. Notez que le réglage de volume du système de commande vocale est différent de celui du système audio.

### Menu principal

Démarrez le dialogue en appuyant sur le bouton de commande vocale . Vous pouvez dire « Main Menu » (Menu principal) pour passer au menu principal.

Vous pouvez énoncer les commandes suivantes dans ce mode :

- « Radio AM » (pour passer au mode de radio AM)
- « Radio FM » (pour passer au mode de radio FM)
- « Sat » (Radio satellite) (pour passer au mode de radio satellite)

## CARACTÉRISTIQUES DE VOTRE VÉHICULE

- « Disc » (Disque) (pour passer au mode disque)
- « USB » (pour passer au mode USB)
- « Bluetooth Streaming » (Diffusion en flux audio Bluetooth) (pour passer au mode de diffusion en flux audio Bluetooth)
- « Memo » (Enregistrement) (pour passer au mode d'enregistreur vocal)
- « System Setup » (Réglage du système) (pour passer au réglage du système)

### Radio AM

Pour passer à la bande AM, dites « AM » ou « Radio AM ». Vous pouvez énoncer les commandes suivantes dans ce mode :

- « Frequency number » (Numéro de fréquence) (pour changer de fréquence)

- « Next Station » (Station suivante) (pour sélectionner la station suivante)
- « Previous Station » (Station précédente) (pour sélectionner la station précédente)
- « Radio Menu » (Menu de radio) (pour accéder au menu de radio)
- « Main Menu » (Menu principal) (pour accéder au menu principal)

### Radio FM

Pour passer à la bande FM, dites « FM » ou « Radio FM ». Vous pouvez énoncer les commandes suivantes dans ce mode :

- « Frequency number » (Numéro de fréquence) (pour changer de fréquence)
- « Next Station » (Station suivante) (pour sélectionner la station suivante)

- « Previous Station » (Station précédente) (pour sélectionner la station précédente)
- « Menu radio » (pour accéder au menu radio)
- « Main Menu » (Menu principal) (pour accéder au menu principal)

### Radio satellite

Pour activer le mode radio satellite, dites « Sat » (Satellite) ou « Satellite Radio » (Radio satellite). Vous pouvez énoncer les commandes suivantes dans ce mode :

- « Channel Number » (Numéro de la station) (pour changer de station en énonçant le numéro de la chaîne)
- « Next Channel » (Station suivante) (pour sélectionner la chaîne suivante)



- « Previous Channel » (Station précédente) (pour sélectionner la station précédente)
- « List Channel » (Liste des stations) (pour entendre la liste des stations disponibles)
- « Select Name » (Sélectionner le nom) (pour énoncer le nom d'une chaîne)
- « Menu radio » (pour accéder au menu radio)
- « Main Menu » (Menu principal) (pour accéder au menu principal)

### Mode disque

Pour passer au mode disque, dites « Disc » (Disque). Vous pouvez énoncer les commandes suivantes dans ce mode :

- « Track » (#) (Piste [numéro]) (pour changer de piste)

- « Next Track » (Piste suivante) (pour sélectionner la piste suivante)
- « Previous Track » (Piste précédente) (pour sélectionner la piste précédente)
- « Main Menu » (Menu principal) (pour accéder au menu principal)

### Mode USB

Pour passer au mode USB, dites « USB ». Vous pouvez énoncer les commandes suivantes dans ce mode :

- « Next Track » (Piste suivante) (pour sélectionner la piste suivante)
- « Previous Track » (Piste précédente) (pour sélectionner la piste précédente)
- « Play » (Lire) (pour lire un nom d'artiste, une liste d'écoute, un nom d'album, un nom de piste, etc.)

### Mode de diffusion en flux Bluetooth (BT)

Pour passer au mode de diffusion en continu audio Bluetooth (BT), dites « Bluetooth Streaming » (Diffusion en flux Bluetooth). Vous pouvez énoncer les commandes suivantes dans ce mode :

- « Play » (Lecture) (pour la lecture de la piste en cours)
- « Pause » (pour interrompre temporairement la piste en cours)
- « Next Track » (Piste suivante) (pour sélectionner la piste suivante)
- « Previous Track » (Piste précédente) (pour sélectionner la piste précédente)

### Mode d'enregistrement

Pour passer au mode d'enregistreur vocal, dites « Memo » (Enregistrement). Vous pouvez énoncer les commandes suivantes dans ce mode :

- « New Memo » (nouvel enregistrement) (pour mémoriser un nouvel enregistrement) – Durant l'enregistrement, vous pouvez appuyer sur le bouton de commande vocale  pour interrompre l'enregistrement. Pour poursuivre l'opération, énoncez l'une des commandes suivantes :
  - « Save » (Sauvegarder) (pour sauvegarder l'enregistrement)
  - « Continue » (Poursuivre) (pour poursuivre l'enregistrement)
  - « Delete » (Supprimer) (pour supprimer l'enregistrement)

- « Play Memos » (Lire les enregistrements) (pour effectuer la lecture des enregistrements précédemment sauvegardés) – Durant la lecture, vous pouvez appuyer sur le bouton de commande vocale  pour interrompre la lecture des notes. Pour poursuivre l'opération, énoncez l'une des commandes suivantes :
  - « Repeat » (Répéter) (pour lire de nouveau l'enregistrement)
  - « Next » (Suivant) (pour lire l'enregistrement suivant)
  - « Previous » (Précédent) (pour lire l'enregistrement précédent)
  - « Delete » (Supprimer) (pour supprimer un enregistrement)
  - « Delete All » (Supprimer tout) (pour supprimer tous les enregistrements)

### Configuration

Pour passer au réglage du système, énoncez une des commandes suivantes :

- « Change to setup » (Passer à la configuration)
- « Switch to system setup » (Passer à la configuration du système)
- « Main menu setup » (Configuration du menu principal)
- « Switch to setup » (Passer à la configuration)

Vous pouvez énoncer les commandes suivantes dans ce mode :

- « Language English » (Langue, anglais)
- « Language French » (Langue, français)
- « Language Spanish » (Langue, espagnol)

- « Tutorial » (Tutoriel)
- « Voice Training » (Apprentissage vocal)

**NOTA :** *N'oubliez pas que vous devez d'abord appuyer sur la touche de commande vocale  et attendre le signal sonore, puis énoncer les commandes « d'intervention ».*

### Apprentissage vocal

Il est conseillé aux utilisateurs dont le système reconnaît difficilement les commandes vocales ou les numéros de recourir à la fonction d'apprentissage vocal du système Uconnect.

1. Appuyez sur la touche de commande vocale , dites « System Setup » (Réglage du système) et une fois dans ce menu, dites « Voice Training » (Apprentissage vocal). Le système apprendra à re-

connaître votre voix et améliorera ainsi la reconnaissance.

2. Répétez les mots et les phrases à l'invitation du système Uconnect. Pour obtenir des résultats optimaux, exécutez la session d'apprentissage vocal lorsque le véhicule est stationné, que le moteur est en marche, que toutes les glaces sont fermées et que le ventilateur est hors fonction. L'apprentissage peut être repris pour un nouvel utilisateur. Le système ne reconnaît que la voix du dernier utilisateur qui s'est prêté à la séance d'apprentissage.

### SIÈGES

Les sièges constituent un composant du système de retenue des occupants du véhicule.

#### MISE EN GARDE!

- **Lorsque le véhicule est en mouvement, il est dangereux d'être dans l'espace de chargement intérieur ou extérieur du véhicule. En cas de collision, les personnes se trouvant dans cet espace risquent davantage de subir des blessures graves ou la mort.**
- **Lorsque le véhicule est en mouvement, ne laissez personne prendre place dans des espaces qui ne sont pas équipés de sièges et de ceintures de sécurité. En cas de collision, les personnes se trouvant dans cet espace risquent davantage de subir des blessures graves ou la mort.**

## CARACTÉRISTIQUES DE VOTRE VÉHICULE

- **Assurez-vous que tous les passagers du véhicule prennent place dans un siège et bouclent correctement leur ceinture de sécurité.**

### Réglage des sièges avant

Le siège peut être réglé vers l'avant ou vers l'arrière au moyen d'une barre située à l'avant du coussin de siège, près du plancher. Lorsque vous êtes assis dans le siège, soulevez la barre située sous le coussin de siège et déplacez le siège vers l'avant ou vers l'arrière. Relâchez la barre lorsque la position voulue est atteinte. En vous servant de la pression exercée par votre corps, déplacez le siège vers l'avant ou vers l'arrière pour bien enclencher les cliquets du mécanisme de réglage.

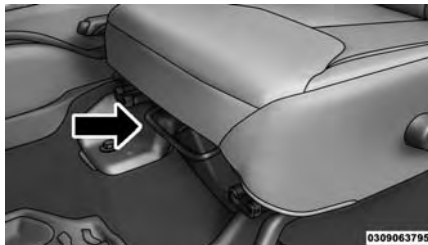

Emplacement de la barre de réglage

### MISE EN GARDE!

- **Le réglage du siège lorsque vous conduisez peut être dangereux. Le déplacement du siège lorsque vous conduisez peut entraîner la perte de maîtrise du véhicule qui risquerait de provoquer une collision, des blessures graves ou la mort.**

- **Le réglage des sièges doit être effectué avant de boucler les ceintures de sécurité et lorsque le véhicule est stationné. Une ceinture de sécurité qui n'est pas correctement ajustée peut entraîner des blessures graves ou la mort.**

### Réglage manuel de la hauteur du siège – selon l'équipement

La hauteur du siège du conducteur est réglable à l'aide de la poignée à cliquet située sur son côté extérieur. Tirez la poignée vers le haut pour lever le siège, appuyez dessus pour le baisser.

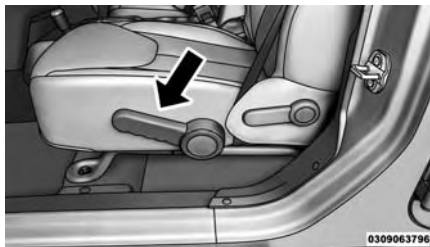

Réglage de la hauteur du siège

### Inclinaison des dossiers de siège avant

Penchez-vous vers l'avant avant de soulever la poignée, puis vers l'arrière jusqu'à la position souhaitée, et relâchez la poignée. Soulevez la poignée pour redresser le dossier.

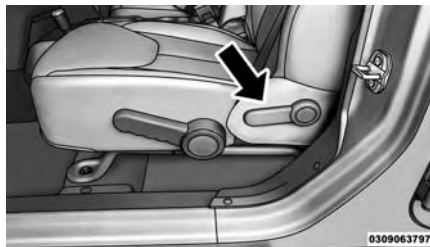

Levier d'inclinaison

### MISE EN GARDE!

**Ne conduisez pas avec un dossier incliné vers l'arrière de telle façon que le baudrier ne se trouve plus appuyé contre votre poitrine. En cas de collision, vous risquez de glisser sous la ceinture de sécurité, entraînant des blessures graves ou la mort.**

## CARACTÉRISTIQUES DE VOTRE VÉHICULE

### Siège d'accès facile à l'entrée du passager avant – Modèles 2 portes

Tirez la manette d'inclinaison vers le haut (vers l'arrière du véhicule), puis faites glisser le siège entier vers l'avant.



Levier d'accès facile au siège



**Siège d'accès facile**

Pour remettre le siège à la position assise, faites pivoter le dossier en position verticale jusqu'à ce qu'il s'enclenche, puis poussez le siège vers l'arrière jusqu'à ce que la glissière se bloque.

### **NOTA :**

- *La glissière est également pourvue d'une mémoire qui replace le siège tout juste après le point de mi-course, sans égard à sa position d'origine.*

- *Les manettes d'inclinaison et du système de recul automatique du siège à l'entrée ne devraient pas être utilisées durant le retour du siège à sa position assise.*

### **Sièges Tip 'n Slide – Modèles 2 portes**

Cette fonction permet le pivotement des sièges avant vers le tableau de bord pour faciliter l'accès aux sièges arrière.

### **Siège du conducteur**

Tirez sur le levier d'inclinaison vers le haut jusqu'à ce que le dossier soit complètement en position verticale.

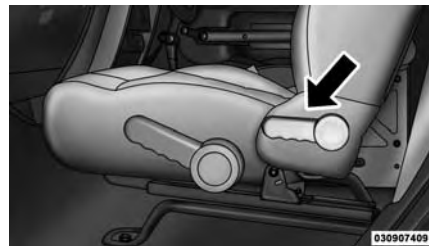

**Levier d'inclinaison**

Faites pivoter l'ensemble du siège vers le tableau de bord.



Tip 'n Slide

### Siège passager

En plus de la fonction d'accès facile, le siège passager avant est muni de la fonction Tip 'n Slide. Cette fonction facilite l'accès aux places arrière.

Tirez le levier d'inclinaison vers le haut et faites coulisser l'ensemble du siège vers l'avant (accès facile).

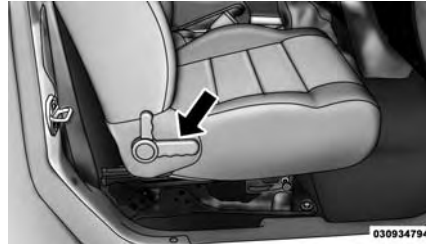

Levier d'accès facile au siège

Le siège étant à l'avant, tirez l'ensemble du siège vers le tableau de bord.

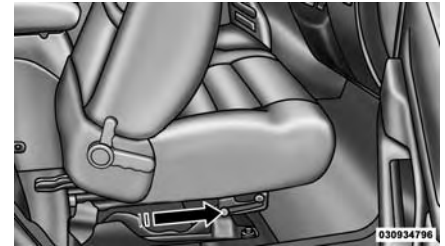

Tip 'n Slide

### Sièges chauffants – selon l'équipement

Sur certains modèles, les sièges du conducteur et du passager avant peuvent être équipés de dispositifs de chauffage dans les coussins et les dossiers de siège.

## CARACTÉRISTIQUES DE VOTRE VÉHICULE

Deux commutateurs de siège chauffant permettent au conducteur et au passager d'activer indépendamment le chauffage des sièges. Les commandes de chaque siège se trouvent dans un bloc de commandes près de la partie inférieure centrale du tableau de bord.

Vous pouvez choisir parmi les réglages de chauffage ÉLEVÉ, BAS ou HORS FONCTION. Des témoins de couleur ambre dans chaque commutateur indiquent le niveau de chauffage utilisé. Deux témoins allumés indiquent un niveau ÉLEVÉ, un seul témoin allumé indique un niveau BAS et un témoin éteint indique que le chauffage est HORS FONCTION.



Appuyez une fois sur le commutateur pour sélectionner le chauffage de niveau ÉLEVÉ. Appuyez une deuxième fois

sur le commutateur pour sélectionner le chauffage de niveau BAS. Appuyez une troisième fois sur le commutateur pour mettre les éléments de chauffage HORS FONCTION.

Lorsque le réglage de niveau ÉLEVÉ est sélectionné, le dispositif de chauffage fournit un niveau de chaleur élevé pendant les phases initiales de fonctionnement. Par la suite, le débit d'air chaud revient au niveau ÉLEVÉ normal. Si vous sélectionnez le réglage de niveau ÉLEVÉ, le système revient automatiquement au niveau BAS après environ 30 minutes d'utilisation continue. À ce moment, le nombre de voyants DEL allumés passe de deux à un pour indiquer ce changement. Le chauffage de niveau BAS s'éteint automatiquement après environ 30 minutes.

**NOTA :** *La chaleur devrait se faire sentir dans les deux à cinq minutes suivant votre sélection.*

### MISE EN GARDE!

- **Les personnes qui ne perçoivent pas la douleur cutanée en raison de l'âge, de maladie chronique, de diabète, de traumatisme à la moelle épinière, de consommation de médicament ou d'alcool, d'épuisement ou d'une autre affection physique doivent être particulièrement prudentes lorsqu'elles activent le chauffage du siège. Les éléments chauffants peuvent causer des brûlures même à basse température, particulièrement pendant les utilisations prolongées.**



- **Ne placez sur le siège ou le dossier aucun objet pouvant couper la chaleur (p. ex., couverture, coussin). Vous risquez de faire surchauffer les éléments du siège. S'asseoir dans un siège surchauffé peut causer de graves brûlures à cause de la température élevée de la surface du siège.**

### MISE EN GARDE!

**Les appuie-tête pour tous les occupants doivent être correctement installés et réglés avant de prendre la route. Les appuie-tête ne doivent jamais être réglés lorsque le véhicule est en mouvement. La conduite d'un véhicule avec les appuie-tête retirés ou incorrectement réglés risque d'entraîner des blessures graves ou la mort en cas de collision.**

### Appuie-tête avant

Tirez l'appuie-tête vers le haut pour le relever. Pour l'abaisser, appuyez sur le bouton de réglage, situé à la base de l'appuie-tête, puis poussez l'appuie-tête vers le bas.

### Appuie-têtes

Les appuie-têtes sont conçus pour réduire le risque de blessures en limitant le mouvement de la tête dans le cas d'une collision arrière. Les appuie-têtes doivent être réglés de sorte que le sommet de l'appuie-tête est situé au-dessus du sommet de votre oreille.

## CARACTÉRISTIQUES DE VOTRE VÉHICULE

Pour déposer l'appuie-tête, soulevez-le aussi haut que possible, puis appuyez sur le bouton de réglage et le bouton de déverrouillage à la base de chaque tige tout en tirant l'appuie-tête vers le haut. Pour réinstaller l'appuie-tête, placez les tiges de l'appuie-tête dans les trous et appuyez sur l'appuie-tête. Réglez l'appuie-tête à la hauteur voulue.

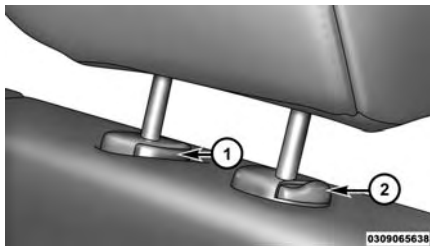

- 1 – Bouton de déverrouillage  
2 – Bouton de réglage

### MISE EN GARDE!

- **Un appuie-tête non fixé projeté en avant lors d'une collision ou d'un arrêt brusque peut causer des blessures graves ou mortelles aux occupants du véhicule. Rangez toujours les appuie-tête déposés de façon sécuritaire dans un endroit situé hors de l'habitacle.**
- **Tous les appuie-tête DOIVENT être réinstallés dans le véhicule afin de protéger adéquatement les occupants. Suivez les directives de réinstallation ci-dessus avant de prendre la route.**

**NOTA :** *Ne repositionnez pas l'appuie-tête 180 degrés sur la mauvaise position dans une tentative pour accroître le jeu à l'arrière de la tête.*

### Appuie-têtes arrière – modèle 2 portes

Les appuie-têtes des sièges arrière ne sont pas réglables. Vous pouvez les retirer pour faciliter le retrait du siège arrière. Pour retirer l'appuie-tête, appuyez sur le bouton situé sur chacun des deux guides d'appuie-tête et tirez l'appuie-tête vers le haut. Réinstallez l'appuie-tête avant de conduire le véhicule avec des passagers sur le siège arrière. Pour remplacer l'appuie-tête, insérez les tiges de l'appuie-tête dans les guides et poussez l'appuie-tête vers le bas jusqu'à ce qu'il soit verrouillé. Consultez le paragraphe « Dispositifs de retenue des occupants » dans la section « Avant de démarrer votre véhicule » pour obtenir des renseignements sur l'acheminement des courroies d'attache de siège d'enfant.

## MISE EN GARDE!

- **Ne conduisez pas le véhicule sans appuie-têtes de sièges arrière pendant que des passagers occupent les sièges arrière. En cas de collision, les personnes se trouvant dans cette zone, qui n'ont pas d'appuie-tête, sont plus susceptibles de subir des blessures graves ou mortelles.**
- **Un appuie-tête non fixé projeté en avant lors d'une collision ou d'un arrêt brusque peut causer des blessures graves ou mortelles aux occupants du véhicule. Rangez toujours les appuie-tête déposés de façon sécuritaire dans un endroit situé hors de l'habitacle.**

- **Tous les appuie-tête DOIVENT être réinstallés dans le véhicule afin de protéger adéquatement les occupants. Suivez les directives de réinstallation ci-dessus avant de prendre la route.**

**NOTA :** *Ne repositionnez pas l'appuie-tête 180 degrés sur la mauvaise position dans une tentative pour accroître le jeu à l'arrière de la tête.*

### **Appuie-têtes arrière – modèle 4 portes**

La banquette arrière est équipée d'appuie-têtes non réglables. Consultez le paragraphe « Dispositifs de retenue des occupants » dans la section « Avant de démarrer votre véhicule » pour obtenir des renseignements sur l'acheminement des courroies d'attache de siège d'enfant.

## CARACTÉRISTIQUES DE VOTRE VÉHICULE

### **Dépose du siège arrière – modèles à 2 portières**

#### **NOTA :**

- *Avant de rabattre le siège arrière, il est parfois nécessaire de repositionner les sièges avant.*
- *Assurez-vous que les dossiers des sièges avant sont complètement redressés et que les sièges sont avancés, et ce, pour vous permettre de rabattre facilement le siège arrière.*

## CARACTÉRISTIQUES DE VOTRE VÉHICULE

1. Levez le levier de déverrouillage du dossier et rabattez le dossier vers l'avant.

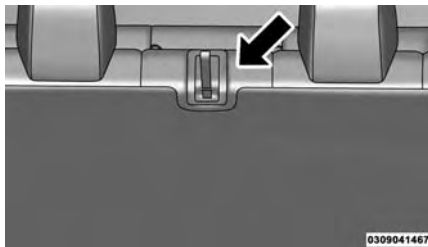

Débloccage du siège arrière

2. Faites basculer lentement l'ensemble du siège vers l'avant.



Siège arrière à dossiers rabattables

### MISE EN GARDE!

**Ne conduisez pas le véhicule lorsque le siège est vers l'avant en position rabattue. Le siège doit être verrouillé à toutes les fixations de plancher lorsque le véhicule est en mouvement.**

3. Appuyez vers le bas sur le levier de dégagement de chaque côté, puis dégagez le siège hors de son support inférieur.

4. Retirez le siège du véhicule.



Emplacement du levier de déblocage

**MISE EN GARDE!**

- Lorsque le véhicule est en mouvement, il est extrêmement dangereux d'être dans l'espace de chargement intérieur ou extérieur du véhicule. En cas de collision, les personnes se trouvant dans cet espace risquent davantage de subir des blessures graves ou la mort.
- Lorsque le véhicule est en mouvement, ne laissez personne prendre place dans des espaces qui ne sont pas équipés de sièges et de ceintures de sécurité.
- Assurez-vous que tous les passagers du véhicule prennent place dans un siège et bouclent correctement leur ceinture de sécurité.

- Si les sièges ne sont pas correctement verrouillés dans leurs fixations de plancher, les occupants pourraient subir des blessures en cas de collision. Veillez toujours à ce que les sièges soient solidement verrouillés.

**Remplacement de la banquette arrière – Modèles 2 portes**

Procédez à l'inverse pour la dépose du siège.

**MISE EN GARDE!**

- Pour éviter des blessures, aucun passager ne devrait voyager dans l'espace de chargement arrière lorsque la banquette est rabattue ou retirée du véhicule.
- Cet espace est en effet réservé uniquement au transport des charges et n'est pas destiné aux passagers, qui doivent s'asseoir sur les sièges et boucler leur ceinture de sécurité.

**Siège arrière à dossiers rabattables divisé 60-40 – modèles à 4 portières**

Pour fournir un espace de rangement et de chargement supplémentaire, chaque siège arrière peut être rabattu à plat.

## CARACTÉRISTIQUES DE VOTRE VÉHICULE

### NOTA :

- Avant de rabattre le siège arrière, vous devrez peut-être remettre en place le siège avant en position médiane sur ses glissières.
- Assurez-vous que les dossiers des sièges avant sont complètement redressés et que les sièges sont avancés, et ce, pour vous permettre de rabattre facilement le siège arrière.

### MISE EN GARDE!

- **Lorsque le véhicule est en mouvement, il est extrêmement dangereux d'être dans l'espace de chargement intérieur ou extérieur du véhicule. En cas de collision, les personnes se trouvant dans cet espace risquent davantage de subir des blessures graves ou la mort.**

- **Lorsque le véhicule est en mouvement, ne laissez personne prendre place dans des espaces qui ne sont pas équipés de sièges et de ceintures de sécurité.**
- **Assurez-vous que tous les passagers du véhicule prennent place dans un siège et bouclent correctement leur ceinture de sécurité.**

### Pour rabattre le siège arrière

Repérez le levier de déblocage de dossier de siège (partie supérieure du côté extérieur du siège) et relevez-le vers l'avant jusqu'à ce que le dossier se dégage.



Leviers de déblocage

Rabattez lentement le dossier de siège.

### Relèvement du siège arrière

Relevez le dossier jusqu'à ce qu'il s'enclenche. Si une interférence provenant de l'espace de chargement empêche le dossier de se bloquer complètement, vous aurez des difficultés à remettre le siège à sa position appropriée.

**NOTA :** Il sera impossible d'allonger le baudrier central suffisamment pour l'utiliser si le dossier de siège arrière n'est pas enclenché à fond. Si vous n'arrivez pas à allonger le baudrier central, assurez-vous que le dossier de siège est bien enclenché.

#### MISE EN GARDE!

Assurez-vous que le dossier du siège est bien bloqué en position. Si ce n'était pas le cas, le dossier ne serait pas convenablement stable pour des sièges d'enfant ou des passagers. Un siège incorrectement bloqué peut causer des blessures graves.

## OUVERTURE ET FERMETURE DU CAPOT

Relâchez les deux loquets du capot.



031333906

Loquet du capot

Soulevez le capot et repérez le loquet de sûreté, situé au milieu de l'ouverture de capot. Poussez le loquet de sûreté du côté gauche du véhicule pour ouvrir le capot. Au besoin, abaissez légèrement le capot avant de pousser le loquet de sû-

## CARACTÉRISTIQUES DE VOTRE VÉHICULE

reté. Insérez la béquille de support dans la fente située sur le capot.

Pour fermer le capot, dégagez la béquille de support et replacez-la dans sa fixation. Abaissez doucement le capot. Assurez-vous de fermer solidement les deux loquets du capot.

#### MISE EN GARDE!

Assurez-vous que le capot est bien verrouillé avant de conduire votre véhicule. S'il n'est pas solidement verrouillé, le capot pourrait s'ouvrir brusquement pendant la conduite et obstruer complètement votre vision. Vous risquez des blessures graves ou la mort si vous ne tenez pas compte de cette mise en garde.

# FEUX, PHARES ET LAMPES

### Levier multifonction

Le levier multifonction commande le fonctionnement des feux de stationnement, des phares, de l'inverseur route-croisement, des appels de phares, des phares antibrouillard, du rhéostat d'intensité lumineuse du tableau de bord et des clignotants. Le levier multifonction est situé du côté gauche de la colonne de direction.



031407547

Levier multifonction

### Phares et feux de position

Tournez l'extrémité du levier multifonction jusqu'au premier cran pour allumer les feux de stationnement. Tournez-la jusqu'au second cran pour allumer les phares.



031407548

Commutateur des phares

### Phares automatiques – Selon l'équipement

Ce système allume ou éteint automatiquement les phares selon la lumière ambiante. Pour activer le système, tournez l'extrémité de la manette multifonction jusqu'au troisième cran, à la position AUTO. La fonction de temporisation des phares est également activée lorsque le système est en fonction. Il permet de garder les



phares allumés pendant un maximum de 90 secondes après avoir coupé le contact. Pour désactiver le système, tournez l'extrémité de la manette multifonction hors de la position AUTO.



031407553

### Commutateur des phares

**NOTA :** En mode automatique, les phares s'allument uniquement lorsque le moteur tourne.

### Clignotants

Déplacez le levier multifonction vers le haut ou vers le bas et les flèches de chaque côté du groupe d'instruments clignent pour indiquer que les ampoules de clignotant avant et arrière fonctionnent correctement.



031407551

### Fonctionnement des clignotants

### NOTA :

- Si l'une des flèches demeure allumée et qu'elle ne clignote pas, ou si elle clignote à un rythme rapide, vérifiez le fonctionnement des ampoules extérieures. Si l'une des flèches ne s'allume pas lorsque vous actionnez le levier, l'ampoule du témoin est possiblement défectueuse.
- Un avertisseur sonore retentit si les clignotants demeurent en fonction pendant plus de 2 km (1 mi/h).

### Changement de voie

Appuyez une fois sur le levier vers le haut ou vers le bas, sans dépasser le cran de verrouillage, et le clignotant (droit ou gauche) clignotera trois fois pour ensuite s'éteindre automatiquement.

### Avertisseur de phares allumés

Si, après avoir coupé le contact, vous laissez les phares ou les feux de position allumés, un avertisseur sonore se fait entendre dès que la porte du conducteur est ouverte.

### Inverseur route-croisement

Poussez le levier multifonction vers le tableau de bord pour allumer les feux de route. Tirez le levier vers vous pour revenir aux feux de croisement.

### Appel de phares

Vous pouvez faire un appel de phares à un véhicule venant vers vous en tirant légèrement le levier multifonction vers vous. Les feux de route s'allument et restent allumés tant que vous ne relâchez pas le levier.

### Phares antibrouillard avant



Le commutateur des phares antibrouillard avant est situé sur le levier multifonction. Pour allumer les phares antibrouillard, activez les feux de position ou les feux de croisement et tirez sur l'extrémité de la manette.

**NOTA :** *Les phares antibrouillard ne s'allument que si les feux de position sont allumés ou si les phares sont en position de feux de croisement. Lorsque les feux de route sont allumés, les phares antibrouillard s'éteignent.*

### Rhéostat du tableau de bord

Tournez entièrement la partie centrale du levier à la position inférieure extrême pour atténuer complètement l'éclairage du ta-

bleau de bord et empêcher l'éclairage intérieur de s'allumer lors de l'ouverture d'une porte.

Tournez la partie centrale du levier vers le haut pour augmenter la luminosité de l'éclairage du tableau de bord lorsque les feux de stationnement ou les phares sont allumés.

Tournez la partie centrale du levier vers le haut jusqu'au cran suivant pour augmenter la luminosité du compteur kilométrique et de la radio lorsque les feux de stationnement ou les phares sont allumés.

Tournez la partie centrale du levier vers le haut jusqu'au dernier cran pour allumer l'éclairage intérieur.



031407549

**Rhéostat d'intensité lumineuse**

### Feux de jour – Selon l'équipement

Les phares s'allument faiblement à toute position autre que P (stationnement) (transmission automatique) ou quand le véhicule commence à se déplacer (transmission manuelle).

**NOTA :** *Le feu de jour sur le même côté du véhicule que le clignotant actif s'éteint automatiquement quand un clignotant est en cours de fonctionnement et se rallume quand le clignotant s'arrête de fonctionner.*

### Éclairage intérieur

L'éclairage intérieur s'allume lorsqu'une porte est ouverte. Vous pouvez aussi l'allumer en tournant l'inverseur route-croisement sur le levier multifonction complètement vers le haut.

L'éclairage intérieur s'éteint automatiquement après un délai d'environ 10 minutes si une porte est laissée ouverte ou si le rhéostat d'intensité lumineuse est laissé en position d'éclairage de plafonnier. Tournez le commutateur d'allumage à la position ON (marche) pour rétablir le fonctionnement normal de l'éclairage intérieur.

### Lampes de lecture et d'accueil

Deux lampes d'accueil et de lecture sont situées au bas du rétroviseur. Vous pouvez les allumer et les éteindre à l'aide des commutateurs situés sur la base du rétroviseur ou à l'aide du rhéostat d'intensité lumineuse du levier multifonction. Ces lampes sont également commandées automatiquement par le système d'éclairage d'accueil.



031433063

**Commutateurs des lampes d'accueil et de lecture**

## CARACTÉRISTIQUES DE VOTRE VÉHICULE

La partie arrière de la console centrale comporte également une lampe d'accueil. Vous pouvez allumer et éteindre cette lampe à l'aide du rhéostat d'intensité lumineuse du levier multifonction. Elle est également commandée automatiquement par le système d'éclairage d'accueil.

### Éclairage de l'espace de chargement

L'éclairage d'accueil et le plafonnier s'allument lorsque vous ouvrez les portières avant, lorsque vous tournez le rhéostat d'intensité lumineuse du levier multifonction complètement vers le haut, ou selon l'équipement, lorsque vous appuyez sur le bouton de DÉVERROUILLAGE de la télécommande de déverrouillage.

Les lampes de lecture de l'arceau sport (disponibles sur les modèles à 4 portières) peuvent être allumées en appuyant sur les commutateurs, situés de chaque côté de la lentille. Appuyez sur la lentille une deuxième fois pour l'éteindre.

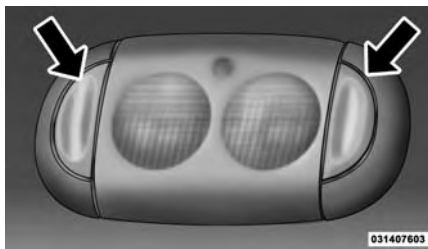

**Lampe de lecture de l'arceau sport**

Vous pouvez activer l'éclairage de l'espace de chargement arrière en appuyant sur la lentille. Appuyez sur la lentille une deuxième fois pour l'éteindre.



**Éclairage de l'espace de chargement**

Lorsqu'une portière est ouverte et que l'éclairage intérieur est activé, toutes les lampes intérieures s'éteignent si vous tournez le rhéostat d'intensité lumineuse complètement vers le bas. Cette option permet de laisser les portières ouvertes pendant des périodes prolongées sans décharger la batterie du véhicule.

## ESSUIE-GLACES ET LAVE-GLACE DU PARE-BRISE

Le levier de commande d'essuie-glaces et de lave-glace se trouve du côté droit de la colonne de direction. Les essuie-glaces de pare-brise sont commandés en tournant un commutateur situé à l'extrémité du levier. Pour obtenir de plus amples renseignements sur l'utilisation de l'essuie-glace et du lave-glace de lunette, consultez le paragraphe « Caractéristiques de la lunette » dans la section « Caractéristiques de votre véhicule ».



036407502

Levier de commande d'essuie-glaces et de lave-glace

### Fonctionnement des essuie-glaces

Tournez l'extrémité du levier vers le haut jusqu'au deuxième cran au-delà des réglages intermittents pour un fonctionnement lent des essuie-glaces. Tournez l'extrémité du levier vers le haut jusqu'au troisième cran au-delà des réglages intermittents pour un fonctionnement rapide des essuie-glaces.



031507503

Commande des essuie-glaces de pare-brise

### AVERTISSEMENT!

**Par temps froid, mettez le commutateur des essuie-glaces hors fonction et laissez les essuie-glaces revenir en position de fin de course avant de couper le moteur. Si vous laissez le commutateur des essuie-glaces en fonction et que les balais gèlent sur**

**le pare-brise, vous pourriez endommager le moteur des essuie-glaces en redémarrant votre véhicule.**

### Système de balayage intermittent des essuie-glaces

Utilisez le balayage intermittent des essuie-glaces lorsqu'un seul balayage à intervalles variables est requis par les conditions météorologiques. Tournez l'extrémité du levier jusqu'au premier cran pour sélectionner un des cinq réglages intermittents. L'intervalle de balayage peut être réglé entre 1 et 18 secondes.



031507503

#### Commande des essuie-glaces de pare-brise

**NOTA :** *L'intervalle entre les cycles de balayage des essuie-glaces dépend de la vitesse du véhicule. Si le véhicule se déplace à moins de 16 km/h (10 mi/h), l'intervalle est doublé.*

#### Liquide lave-glace

Pour actionner le lave-glace, tirez le levier vers vous et maintenez-le dans cette position pour libérer la quantité de liquide désirée. Si vous tirez le levier pendant un

intervalle de balayage, les essuie-glaces s'activent et effectuent deux ou trois balayages lorsque vous relâchez le levier, puis reprennent le cycle intermittent préalablement sélectionné.

Si vous tirez le levier pendant que les essuie-glaces sont à l'arrêt, ces derniers effectuent deux ou trois balayages, puis s'arrêtent.

#### MISE EN GARDE!

**La perte soudaine de visibilité causée par le givre sur le pare-brise pourrait provoquer une collision. Vous pourriez ne plus voir les autres véhicules ni les obstacles. Pour éviter le gel du pare-brise par temps froid, actionnez le dégivreur avant et pendant l'utilisation du lave-glace, ce qui réchauffera le pare-brise.**

## Essuyage antibruine

Abaissez le levier de commande des essuie-glaces pour actionner un balayage unique, afin d'éliminer la buée ou les projections d'un véhicule que vous venez de croiser. Les essuie-glaces continuent de fonctionner tant que vous maintenez le levier abaissé.

**NOTA :** La fonction d'essuyage antibruine n'active pas la pompe de lave-glace; par conséquent, aucun liquide lave-glace n'est pulvérisé sur le pare-brise. La fonction de lavage doit être utilisée dans le but de pulvériser du liquide lave-glace sur le pare-brise.



031507504

Commande d'essuyage antibruine

## COLONNE DE DIRECTION INCLINABLE

Cette fonction permet d'incliner la colonne de direction vers le haut ou le bas. Le levier d'inclinaison est situé sur la colonne de direction, sous le levier des clignotants.

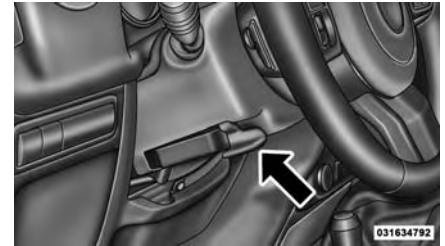

031634792

Levier d'inclinaison de la colonne de direction

### MISE EN GARDE!

Ne réglez pas la position de la colonne de direction en conduisant. Le conducteur pourrait perdre la maîtrise du véhicule s'il tentait de régler la colonne de direction pendant la conduite ou s'il conduisait en laissant le réglage d'inclinaison déverrouillé. Vous risquez des blessures graves ou la mort si vous ne tenez pas compte de cette mise en garde.

## CONTRÔLE ÉLECTRONIQUE DE VITESSE – SELON L'ÉQUIPEMENT

Lorsqu'il est activé, le contrôle électronique de vitesse prend en charge l'accélérateur à partir de 40 km/h (25 mi/h).

Les boutons du contrôle électronique de vitesse se trouvent à la droite du volant.

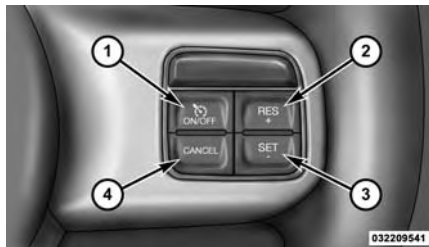

Boutons de commande du contrôle électronique de vitesse

- |                               |                         |
|-------------------------------|-------------------------|
| 1 – EN FONCTION-HORS FONCTION | 3 – SET - (RÉGLAGE -)   |
| 2 – RES + (REPRISE +)         | 4 – CANCEL (ANNULATION) |

**NOTA :** Pour assurer son bon fonctionnement, le système de contrôle électronique

de vitesse est conçu pour se désactiver si vous actionnez plusieurs de ses fonctions en même temps. En pareil cas, vous pouvez réactiver le système de contrôle électronique de vitesse en appuyant sur le bouton EN FONCTION-HORS FONCTION du contrôle électronique de vitesse, puis en réglant de nouveau la vitesse voulue.

### Activation

Enfoncez le bouton ON/OFF (EN FONCTION-HORS FONCTION). Le témoin du régulateur de vitesse s'allume au groupe d'instruments. Enfoncez de nouveau le bouton ON/OFF (EN FONCTION-HORS FONCTION) pour mettre le régulateur de vitesse hors fonction. Le témoin du régulateur de vitesse s'éteint. Désactivez le dispositif lorsque vous ne l'utilisez pas.



## MISE EN GARDE!

**Il est dangereux de laisser fonctionner le système de contrôle électronique de vitesse lorsque vous ne l'utilisez pas. Vous pourriez actionner le dispositif ou accélérer involontairement. Vous pourriez perdre la maîtrise du véhicule et avoir un accident. Laissez toujours le système hors fonction lorsque vous ne l'utilisez pas.**

### **Pour programmer une vitesse souhaitée**

Mettez le contrôle électronique de vitesse en fonction. Lorsque le véhicule a atteint la vitesse voulue, appuyez sur le bouton SET - (RÉGLAGE -), puis relâchez-le. Relâchez également l'accélérateur et le véhicule roulera à la vitesse programmée.

**NOTA :** *Avant d'appuyer sur le bouton SET - (RÉGLAGE -), le véhicule doit rouler à une vitesse constante et sur un terrain plat.*

### **Désactivation**

Vous pouvez désactiver le contrôle électronique de vitesse sans effacer la vitesse mise en mémoire en appuyant légèrement sur la pédale de frein, en appuyant sur le bouton CANCEL (ANNULATION) ou en exerçant une pression normale sur les freins pendant que le véhicule ralentit.

La vitesse programmée en mémoire s'efface si vous appuyez sur le bouton EN FONCTION-HORS FONCTION ou si vous coupez le contact.

### **Pour revenir à la vitesse programmée**

Pour revenir à la vitesse précédemment programmée, appuyez sur le bouton

## CARACTÉRISTIQUES DE VOTRE VÉHICULE

RES + (REPRISE +) et relâchez-le. Cette fonction peut être utilisée à n'importe quelle vitesse supérieure à 32 km/h (20 mi/h).

### **Changement de la vitesse programmée**

#### **Pour augmenter la vitesse**

Lorsque le contrôle électronique de vitesse est programmé, vous pouvez augmenter la vitesse en appuyant sur le bouton RES + (REPRISE +).

Les préférences d'unités du conducteur peuvent être sélectionnées au moyen des réglages du tableau de bord, selon l'équipement. Consultez la section « Instruments du tableau de bord » pour obtenir de plus amples renseignements. La valeur d'incrément de vitesse affichée varie en fonction de la vitesse choisie du système anglo-saxon (mi/h) ou métrique :

## CARACTÉRISTIQUES DE VOTRE VÉHICULE

### **Vitesse du système anglo-saxon (mi/h)**

- Appuyez une fois sur le bouton RES + (REPRISE +) pour augmenter la vitesse programmée de 1 mi/h. Chaque fois que vous appuyez sur le bouton, la vitesse augmente de 1 mi/h.
- Si vous continuez d'appuyer sur le bouton, la vitesse programmée continuera d'augmenter jusqu'à ce que le bouton soit relâché, puis la nouvelle vitesse programmée sera établie.

### **Vitesse du système métrique (km/h)**

- Appuyez une fois sur le bouton RES + (REPRISE +) pour augmenter la vitesse programmée de 1 km/h. Chaque fois que vous appuyez brièvement sur le bouton, la vitesse augmente de 1 km/h.
- Si vous continuez d'appuyer sur le bouton, la vitesse programmée continuera

d'augmenter jusqu'à ce que le bouton soit relâché, puis la nouvelle vitesse programmée sera établie.

### **Pour diminuer la vitesse**

Lorsque le contrôle électronique de vitesse est programmé, vous pouvez diminuer la vitesse en appuyant sur le bouton SET (-) (RÉGLAGE -).

Les préférences d'unités du conducteur peuvent être sélectionnées au moyen des réglages du tableau de bord, selon l'équipement. Consultez la section « Instruments du tableau de bord » pour obtenir de plus amples renseignements. La valeur de décrémentation de vitesse affichée varie en fonction de la vitesse choisie du système anglo-saxon (mi/h) ou métrique (km/h) :

### **Vitesse du système anglo-saxon (mi/h)**

- Appuyez une fois sur le bouton SET - (RÉGLAGE -) pour diminuer la vitesse programmée de 1 mi/h. Chaque fois que vous appuyez sur le bouton, la vitesse diminue de 1 mi/h.
- Si vous continuez d'appuyer sur le bouton, la vitesse programmée continuera de diminuer jusqu'à ce que le bouton soit relâché, puis la nouvelle vitesse programmée sera établie.

### **Vitesse du système métrique (km/h)**

- Appuyez une fois sur le bouton SET - (RÉGLAGE -) pour diminuer la vitesse programmée de 1 km/h. Chaque fois que vous appuyez sur le bouton, la vitesse diminue de 1 km/h.
- Si vous continuez d'appuyer sur le bouton, la vitesse programmée continuera

de diminuer jusqu'à ce que le bouton soit relâché, puis la nouvelle vitesse programmée sera établie.

### **Accélération pour dépassement**

Appuyez sur l'accélérateur comme vous le feriez normalement. Le véhicule revient à la vitesse programmée dès que vous relâchez la pédale.

### **Utilisation du contrôle électronique de vitesse sur les pentes**

La transmission peut rétrograder dans les pentes afin de maintenir la vitesse programmée du véhicule.

**NOTA :** *Le système contrôle électronique de vitesse maintient la vitesse dans les montées et les descentes. Il est normal que le véhicule subisse de légères variations de vitesse sur une pente d'inclinaison modérée.*

Lorsque la pente est abrupte, les variations de vitesse peuvent être plus importantes de sorte qu'il est conseillé de désactiver le contrôle électronique de vitesse.

### **MISE EN GARDE!**

**L'utilisation du contrôle électronique de vitesse peut s'avérer dangereuse si le maintien d'une vitesse constante est impossible. Vous pourriez rouler trop vite, perdre la maîtrise de votre véhicule et avoir un accident. N'utilisez pas le contrôle électronique de vitesse si la circulation est dense ou sur une route sinueuse, verglacée, enneigée ou glissante.**

## CARACTÉRISTIQUES DE VOTRE VÉHICULE

### PRISE DE COURANT ÉLECTRIQUE

Votre véhicule est muni de deux prises de courant auxiliaires de 12 volts (13 ampères) qui peuvent alimenter des accessoires conçus pour être utilisés avec les adaptateurs de prises de courant standard.

La prise de courant avant est située au centre du tableau de bord, sous les commandes de chauffage-climatisation, et est alimentée par le commutateur d'allumage. Cette prise de courant est alimentée lorsque le commutateur d'allumage se trouve à la position ON/RUN (MARCHE) ou ACC (ACCESSOIRES).



Prise de courant avant

Lorsque l'élément chauffant de l'allume-cigare en option est utilisé dans la prise de courant, il s'active lorsque vous l'enfoncez et il est éjecté automatiquement lorsqu'il est prêt à être utilisé. **Pour préserver l'élément chauffant, ne maintenez jamais l'allume-cigare enfoncé en position de chauffage.**

Une deuxième prise de courant, située dans la console centrale, est alimentée directement par la batterie du véhicule.

#### AVERTISSEMENT!

- **Ne dépassez pas la puissance maximale de 160 W (13 A) à 12 V. Si la valeur nominale de 160 W (13 A) de la puissance est dépassée, le fusible protégeant le système devra être remplacé.**

- **Les prises de courant sont prévues pour recevoir des fiches d'accessoires uniquement. N'insérez aucun autre objet dans la prise de courant, sans quoi vous endommagerez la prise et grillerez le fusible. Toute utilisation inadéquate de la prise de courant peut causer des dommages non couverts par la nouvelle garantie limitée de votre véhicule.**

Sur les véhicules équipés d'un caisson d'extrêmes graves arrière, une troisième prise de courant se trouve dans la partie droite de l'espace de chargement arrière.

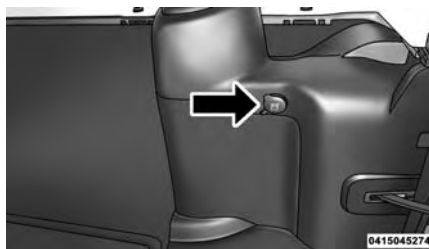

**Prise de courant arrière – selon l'équipement**

## CARACTÉRISTIQUES DE VOTRE VÉHICULE

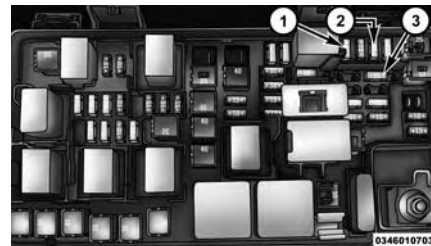

**Emplacements des fusibles pour les prises de courant**

- 1 – Fusible de 20 A jaune, M36 – prise de courant du bac de rangement de la console
- 2 – Fusible de 20 A jaune, M6 – allume-cigare du tableau de bord
- 3 – Fusible de 20 A jaune, M7 – prise de courant avec caisson d'extrêmes graves arrière (en option)

### MISE EN GARDE!

Pour éviter des blessures graves ou la mort :

- ne branchez dans la prise de 12 volts que des appareils conçus pour être utilisés avec ce type de prise de courant;
- n'y touchez pas avec les mains mouillées;
- fermez le capuchon quand la prise est inutilisée et quand le véhicule roule;
- une utilisation inappropriée de cette prise peut provoquer un choc électrique et une panne.

### AVERTISSEMENT!

- Beaucoup d'accessoires consomment l'énergie de la batterie du véhicule, même s'ils ne sont que branchés (c'est le cas des téléphones mobiles, entre autres). Lorsqu'ils sont branchés assez longtemps, la batterie peut se décharger suffisamment pour voir sa durée de vie écourtée ou même pour empêcher le moteur de démarrer.
- Les accessoires qui consomment une quantité importante d'énergie (par exemple, les glacières, les aspirateurs, les projecteurs, etc.) déchargeront la batterie encore plus rapidement. Ne les utilisez que de temps à autre et soyez vigilant.

- Si vous avez utilisé des accessoires à consommation d'énergie élevée, ou si le moteur n'a pas démarré depuis un certain temps (alors que des accessoires sont branchés), vous devrez conduire le véhicule assez longtemps pour que l'alternateur puisse recharger la batterie.
- Les prises de courant sont prévues pour recevoir des fiches d'accessoires uniquement. N'y suspendez aucun accessoire ou support d'accessoire.

## ONDULEUR D'ALIMENTATION – SELON L'ÉQUIPEMENT

Une prise d'onduleur d'alimentation de 115 volts, 150 watts, située à l'avant de la console centrale, convertit le courant continu en courant alternatif. Cette prise peut alimenter des téléphones cellulaires, des appareils électroniques et d'autres appareils à basse puissance exigeant jusqu'à 150 W. Certaines consoles de jeux vidéo haut de gamme, comme le PlayStation3 et le Xbox360 dépassent cette limite de puissance, tout comme la plupart des outils électriques.



**Alimentation Onduleur**

L'onduleur d'alimentation est muni d'un dispositif de protection intégré contre les surcharges. Si la puissance nominale de 150 W est dépassée, l'onduleur d'alimentation se coupera automatiquement. Une fois que le dispositif électrique a été retiré de la prise, l'onduleur d'alimentation devrait se réinitialiser automatiquement. Si la puissance nominale dépasse environ 170 W, l'onduleur d'alimentation nécessite peut-être une réinitialisation manuelle. Pour réinitialiser

## CARACTÉRISTIQUES DE VOTRE VÉHICULE

l'onduleur manuellement, appuyez sur les boutons HORS FONCTION et EN FONCTION de l'onduleur d'alimentation. Pour éviter de surcharger le circuit, vérifiez la puissance nominale des dispositifs électriques avant d'utiliser l'onduleur.



**035005840**

Le commutateur de l'onduleur d'alimentation est situé sur le tableau de bord sous le système de chauffage-climatisation. Pour alimenter la prise de courant, appuyez une fois sur le commutateur. Le témoin s'allume. Appuyez une deuxième fois sur le commutateur pour couper l'alimentation de l'onduleur d'alimentation.

## CARACTÉRISTIQUES DE VOTRE VÉHICULE

**NOTA :** Lorsque vous appuyez sur le commutateur de l'onduleur d'alimentation, le témoin de l'onduleur s'allume après un délai d'environ une seconde.

### MISE EN GARDE!

Pour éviter des blessures graves ou la mort :

- n'insérez aucun objet dans les prises;
- n'y touchez pas avec les mains mouillées;
- fermez le capuchon lorsque la prise n'est pas utilisée;
- une utilisation inappropriée de cette prise peut provoquer un choc électrique et une panne.

## PORTE-GOBELETS

### Porte-gobelets avant

Les porte-gobelets avant sont situés sur la console centrale.

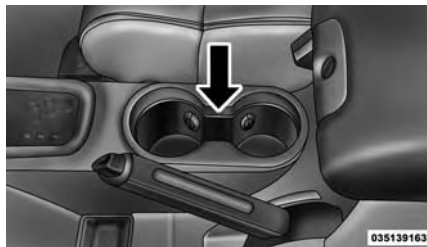

Porte-gobelets avant

### Porte-gobelets arrière

Les porte-gobelets arrière sont situés à l'arrière de la console centrale.



Porte-gobelets arrière

## RANGEMENT

### Boîte à gants

La boîte à gants verrouillable est située du côté passager, dans la partie inférieure du tableau de bord. Tirez vers l'extérieur sur la poignée ou le loquet pour ouvrir la boîte à gants.



### Compartiment de rangement de la console

Pour verrouiller ou déverrouiller le compartiment de rangement, insérez la clé de contact, puis tournez-la. Pour ouvrir le compartiment de rangement, pressez le loquet et soulevez le couvercle.

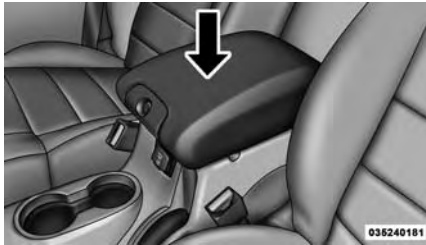

Console centrale

Un espace de rangement supplémentaire est situé sous le couvercle de la console.

Le couvercle de la console est doté d'une caractéristique de trombone intégrée qui peut maintenir de petits articles.



Rangement du couvercle de la console centrale

### Compartiment de rangement arrière - selon l'équipement

Le couvercle du compartiment de rangement de l'espace de chargement arrière est maintenu par un loquet à ressort. Pour retirer le couvercle du compartiment de rangement arrière, procédez comme suit :

**NOTA :** Le loquet du compartiment de rangement arrière ne doit pas être utilisé pour arrimer le chargement.

1. Basculez la boucle pour qu'elle soit perpendiculaire (vers le haut) à la surface du plateau.
2. Tirez la boucle et tournez-la de 90 degrés pour qu'elle soit parallèle à l'orifice à fente du plateau.

## CARACTÉRISTIQUES DE VOTRE VÉHICULE

3. Ouvrez le couvercle du compartiment arrière.



Couvercle du compartiment de rangement arrière

## CAPOTE DOUBLE – MODÈLES 2 PORTES — SELON L'ÉQUIPEMENT

Si votre véhicule est équipé de l'option deux capotes, **vous devez retirer l'une des capotes de votre véhicule. Si la capote souple est retirée, les articulations doivent également être retirées de l'arceau sport.** La capote souple est posée en usine pour l'expédition uniquement. **La capote souple et le toit rigide s'utilisent indépendamment l'un de l'autre.** Le retrait de la capote souple est obligatoire afin de prévenir tout déchirement ou usure de la capote. La garantie du véhicule ne couvre pas les dommages résultant de l'utilisation prolongée des deux capotes en même temps.

## Retrait de la capote – modèles à 2 portières

1. Repérez et retirez les deux boîtes qui contiennent les articles suivants :

- Encadrements d'entrée de portière droite et gauche
- Quatre boutons de fixation d'encadrement d'entrée de portière
- Glaces de custode droite et gauche
- Lunette arrière
- Deux courroies à enroulement de la lunette
- Deux courroies de sécurité Sunrider (selon l'équipement)
- Deux supports de portière pivotante

2. Déposez le toit rigide. Consultez le paragraphe « Toit rigide modulaire en trois parties Freedom Top – dépose du panneau avant et arrière » dans cette section.

3. Retirez les vis des articulations des arceaux de la capote (deux de chaque côté) à l'aide d'un tournevis à tête Torx n° T30.

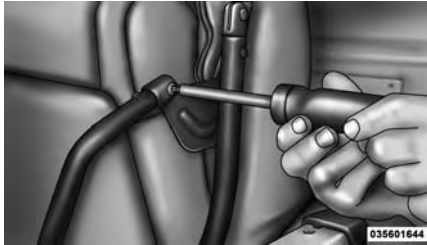

4. Débranchez les articulations des supports de pivot métalliques gauche et droit.

Déposez la capote du véhicule et rangez-la dans un endroit propre et sec.

**NOTA :** *Pour faciliter le débranchement des articulations, vous pouvez frapper prudemment sur les articulations à l'aide d'un maillet de caoutchouc.*

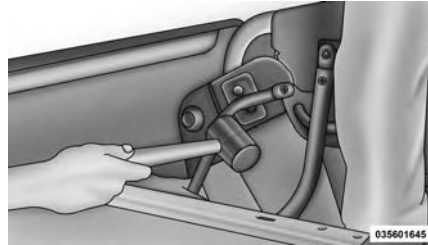

5. Ouvrez la fermeture à glissière de la gaine recouvrant l'arceau sport afin d'exposer les articulations. Déposez les articulations à l'aide d'un tournevis à tête Torx

## CARACTÉRISTIQUES DE VOTRE VÉHICULE

n° T30. Refermez la gaine de l'arceau sport. Rangez les vis et les articulations dans un endroit sûr.

6. Reposez le toit rigide. Consultez le paragraphe « Toit rigide modulaire en trois parties Freedom Top – Pose du panneau avant et arrière » dans cette section.

### Pose de la capote – modèles à 2 portières

**NOTA :** *Les procédures suivantes ne s'appliquent que pour le premier montage. Pour les montages subséquents de la capote, consultez le paragraphe « Capote » dans cette section.*

1. Repérez et enlevez les éléments suivants avant la dépose du toit rigide :

- Encadrements d'entrée de portière droite et gauche

## CARACTÉRISTIQUES DE VOTRE VÉHICULE

- Fixations d'encadrement d'entrée de portière (quatre pour les modèles 2 portières, six pour les modèles 4 portières)
- Glaces de custode droite et gauche
- Lunette arrière

2. Déposez le toit rigide. Consultez le paragraphe « Toit rigide modulaire en trois parties Freedom Top – dépose du panneau avant et arrière » dans cette section.

3. Montez les encadrements d'entrée de portière. Consultez le paragraphe « Encadrement d'entrée de portière » dans cette section.

4. Suivez les étapes ci-après pour reposer la capote si elle a été enlevée. Si la capote est installée sur le véhicule, passez à l'étape 5.

a. Si les articulations ont été retirées, ouvrez la fermeture à glissière de la gaine recouvrant l'arceau sport et fixez les articulations à l'arceau à l'aide des quatre vis qui ont été retirées au moyen du tournevis à tête Torx n° T30. Recouvrez l'arceau sport de sa gaine et refermez la fermeture-éclair.

b. Étendez la capote à l'arrière du véhicule avec les arceaux pointés vers l'avant et la partie courbe des arceaux vers le haut.

c. Réinstallez les articulations sur les supports de pivot métalliques.

**NOTA :** *Pour faciliter la réinstallation des articulations, vous pouvez frapper avec précaution sur les articulations à l'aide d'un maillet de caoutchouc.*

d. Serrez les vis d'articulation à leur place à l'aide d'un tournevis à tête Torx n° T30. Serrez-les jusqu'à ce qu'elles soient bien fixées, en prenant soin de ne pas endommager les filetages ni de serrer trop fort.

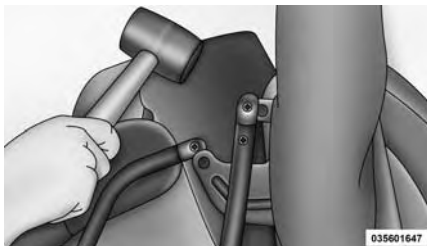

#### AVERTISSEMENT!

**Ne serrez pas trop les vis. Vous pourriez en fausser les filets.**

5. Déposez la barre de portière pivotante (barre de métal noire pour le bas de la lunette) et mettez-la de côté.

**NOTA :** Assurez-vous que le faisceau de câbles dans le coin arrière gauche n'est pas emmêlé aux arceaux de la capote avant de soulever celle-ci.

6. Détachez et enlevez le couvre-capote de couleur noire. Ce couvre-capote peut être jeté. Il ne sert que de protection durant la livraison.

**NOTA :** Une fiche contenant des instructions visuelles se trouve dans l'emballage du toit double.

## CARACTÉRISTIQUES DE VOTRE VÉHICULE

7. Levez la capote. Consultez « Pour lever la capote » dans cette section.

### CAPOTE DOUBLE – MODÈLES 4 PORTES — SELON L'ÉQUIPEMENT

Si votre véhicule est équipé de l'option deux capotes, **vous devez retirer l'une des capotes de votre véhicule. Si la capote souple est retirée, les articulations doivent également être retirées de l'arceau sport.** La capote souple est posée en usine pour l'expédition uniquement. **La capote souple et le toit rigide s'utilisent indépendamment l'un de l'autre.** Le retrait de la capote souple est obligatoire afin de prévenir tout déchirement ou usure de la capote. La garantie du véhicule ne couvre pas les dommages

## CARACTÉRISTIQUES DE VOTRE VÉHICULE

résultant de l'utilisation prolongée des deux capotes en même temps.

### Retrait de la capote – modèles à 4 portières

1. Repérez et retirez les deux boîtes qui contiennent les articles suivants :

- Encadrements d'entrée de portière droite et gauche
- Six boutons de fixation des encadrements d'entrée de portière
- Glaces de custode droite et gauche
- Lunette arrière
- Deux courroies à enroulement de la lunette
- Deux courroies de sécurité Sunrider (selon l'équipement)
- Deux supports de portière pivotante

2. Déposez le toit rigide. Consultez le paragraphe « Toit rigide modulaire en trois parties Freedom Top – dépose du panneau avant et arrière » dans cette section.

3. Assurez-vous que la courroie d'attache est fixée au support articulé. Débouchez la courroie d'attache de l'arceau latéral (des deux côtés).



4. Utilisez le renfort en plastique comme une poignée pour faire glisser la courroie d'attache vers le haut sur l'arceau latéral (des deux côtés).



5. La courroie d'attache **doit** être accrochée à l'articulation avant la dépose de la capote du véhicule (des deux côtés).

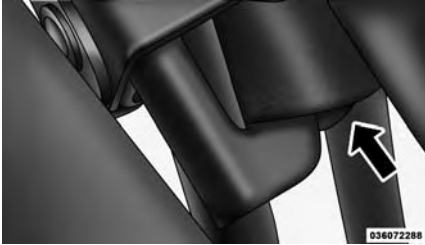

6. Retirez les boulons des articulations des arceaux de la capote (deux de chaque côté) de l'arceau sport à l'aide d'une clé ou d'une douille de 10,0 mm.

7. Soulevez la capote pour libérer le support articulé du support de l'arceau sport.

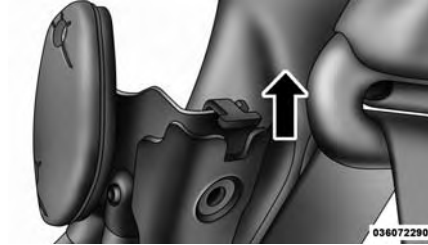

8. Déposez la capote du véhicule et rangez-la dans un endroit propre et sec (une autre personne pourrait être nécessaire pour effectuer cette opération).

**NOTA :** Si vous l'effectuez sans aide, utilisez un bras pour maintenir l'ensemble relevé, l'autre pour retirer les supports.



9. Reposez le toit rigide. Consultez le paragraphe « Toit rigide modulaire en trois parties Freedom Top – Pose du panneau avant et arrière » dans cette section.

#### **Pose de la capote – modèles à 4 portières**

**NOTA :** Les procédures suivantes ne s'appliquent que pour le premier montage. Pour les montages subséquents de

## CARACTÉRISTIQUES DE VOTRE VÉHICULE

la capote, consultez le paragraphe « Capote » dans cette section.

1. Repérez et enlevez les éléments suivants avant la dépose du toit rigide :

- Encadrements d'entrée de portière droite et gauche
- Six boutons de fixation des encadrements d'entrée de portière
- Glaces de custode droite et gauche
- Lunette arrière

2. Déposez le toit rigide. Consultez le paragraphe « Toit rigide modulaire en trois parties Freedom Top – dépose du panneau avant et arrière » dans cette section.

3. Montez les encadrements d'entrée de portière. Consultez le paragraphe « Encadrement d'entrée de portière » dans cette section.

4. Posez la capote à l'aide de l'articulation située au-dessus du support de l'arceau sport, abaissez la capote sur la patte de fixation de l'arceau sport pour le verrouiller dans la capote. Vous aurez besoin de relever la capote pour aligner les supports. (Une autre personne pourrait être nécessaire pour effectuer cette opération.)

**NOTA :** Si vous l'effectuez sans aide, utilisez un bras pour maintenir la capote relevée, l'autre pour aligner les supports.



5. Abaissez l'articulation sur la patte de montage du support de l'arceau sport pour la verrouiller dans la patte.



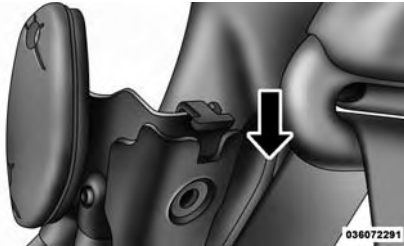

6. Posez les boulons d'articulation à leur place à l'aide d'une clé ou d'une douille de 10,0 mm. Serrez-les jusqu'à ce qu'elles soient bien fixées, en prenant soin de ne pas endommager les filetages ni de serrer trop fort.

**AVERTISSEMENT!**

**Ne serrez pas trop les vis. Vous pourriez en fausser les filets.**

7. Retirez la courroie d'attache de l'articulation.



8. Utilisez le renfort en plastique comme une poignée pour déposer la courroie d'attache du crochet de support en couissant la sangle vers le haut hors de l'extrémité du crochet et en couissant l'arceau latéral vers le bas (des deux côtés).



9. Boutonnez la courroie d'attache de l'arceau latéral (des deux côtés).



## CARACTÉRISTIQUES DE VOTRE VÉHICULE

10. Déposez la barre de portière pivotante (barre de métal noire pour le bas de la lunette) et mettez-la de côté.

**NOTA :** *Assurez-vous que le faisceau de câbles dans le coin arrière gauche n'est pas emmêlé aux arceaux de la capote avant de soulever celle-ci.*

11. Détachez et enlevez le couvre-capote de couleur noire. Ce couvre-capote peut être jeté. Il ne sert que de protection durant la livraison.

**NOTA :** *Une fiche contenant des instructions visuelles se trouve dans l'emballage du toit double.*

12. Levez la capote. Consultez « Pour lever la capote » dans cette section.

## TOIT RIGIDE MODULAIRE EN TROIS PARTIES FREEDOM TOP – SELON L'ÉQUIPEMENT

### AVERTISSEMENT!

- **Le toit rigide n'a pas été conçu pour supporter des charges additionnelles telles que des porte-bagages de toit, des roues de secours, du matériel de construction, de l'équipement pour la chasse ou le camping, ou des bagages, etc. Il n'a pas non plus été conçu comme un élément de la structure du véhicule et ne peut, par conséquent, supporter de charges additionnelles autres que celles apportées par les intempéries, comme la pluie et la neige.**

- **Ne déplacez pas le véhicule si la capote n'est pas complètement attachée à l'encadrement du pare-brise et de la caisse, ou si elle n'est pas complètement abaissée.**

### AVERTISSEMENT!

**Le non-respect de ces avertissements pourrait causer des dommages par l'eau, les taches ou les moisissures :**

- **Il est recommandé que le toit soit exempt d'eau avant la dépose du panneau. La dépose du toit, l'ouverture d'une portière ou l'abaissement d'une glace alors que le toit est mouillé peut entraîner l'infiltration d'eau à l'intérieur du véhicule.**

- **Le toit rigide doit être mis en place correctement pour assurer son étanchéité. La pose inadéquate peut entraîner des infiltrations d'eau à l'intérieur du véhicule.**
- **La manipulation ou l'entreposage négligent des panneaux de toit détachables peut endommager les joints et causer des infiltrations d'eau à l'intérieur du véhicule.**
- **Les panneaux avant doivent être positionnés correctement afin d'assurer une bonne étanchéité. La pose inadéquate peut entraîner des infiltrations d'eau à l'intérieur du véhicule.**

### Dépose des panneaux avant

**NOTA :** Le panneau de gauche doit être retiré avant le panneau de droite.

1. Rabattez le pare-soleil et placez-le sur le côté.
2. Tournez les éléments de retenue arrière (boutons) (situés sur l'ensemble de barres de haut-parleurs du pavillon) dans le sens antihoraire jusqu'à ce qu'ils puissent être déposés.

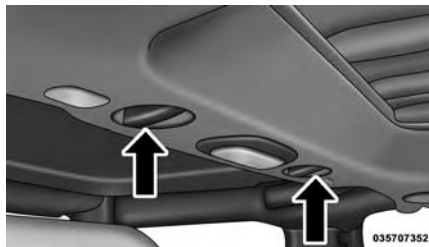

### CARACTÉRISTIQUES DE VOTRE VÉHICULE

3. Tournez les verrous centraux en forme de L (deux) du centre du panneau du toit.



## CARACTÉRISTIQUES DE VOTRE VÉHICULE

4. Tournez le verrou arrière en forme de L (situé au-dessus de l'ancrage de baudrier).

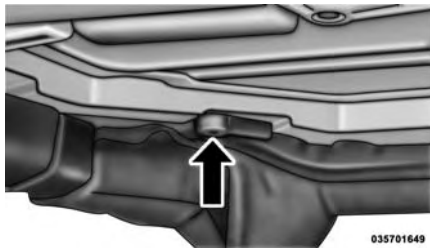

5. Déverrouillez le panneau de pavillon qui se trouve en haut du pare-brise.



6. Déposez le panneau gauche.

**Pour déposer le panneau droit, suivez les étapes ci-dessus à l'exception de l'étape 3.**

### Sac de rangement Freedom Top

Les véhicules équipés d'un toit rigide modulaire Freedom Top sont fournis avec un sac de rangement Freedom Top où vous pouvez ranger vos panneaux Freedom Top. Le sac de rangement comprend

deux compartiments et il se loge derrière le siège arrière.

Étendez le sac Freedom avec les boucles et les crochets dirigés vers le bas. Ouvrez la fermeture à glissière du sac et repliez le rabat extérieur vers l'arrière. Détachez la bande Velcro sur le séparateur de panneaux noir et repliez-la.

**NOTA :** Assurez-vous que le loquet du panneau avant du sac Freedom Top est fermé avant d'insérer le panneau dans le sac Freedom.

Insérez le panneau de droite Freedom dans le sac avec les loquets dirigés vers le bas.

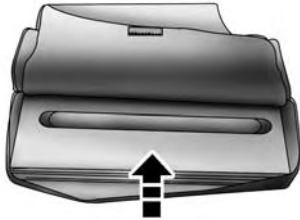

035707990

Dépliez le séparateur de panneaux noir (en veillant à ce que le séparateur soit étendu à plat). Attachez la bande Velcro située au centre du séparateur.

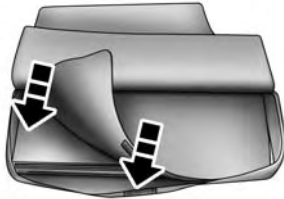

035707991

Insérez le panneau de gauche Freedom dans le sac avec les loquets dirigés vers le haut.

**NOTA :** Assurez-vous que le loquet du panneau avant du sac Freedom est fermé avant d'insérer le panneau dans le sac.

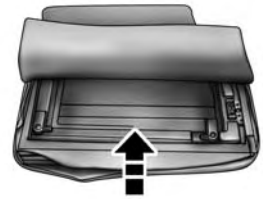

035707992

Dépliez le rabat extérieur et fermez la fermeture à glissière du sac Freedom.



035707993

## CARACTÉRISTIQUES DE VOTRE VÉHICULE

Posez la sangle de retenue au siège (sur le dessus du sac) à travers les boucles.

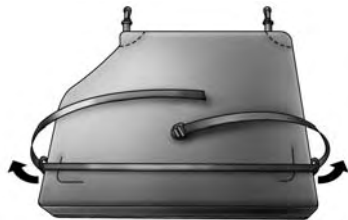

035707994

Hissez le sac Freedom dans le véhicule avec les sangles et les crochets dirigés vers le dos du siège arrière. Fixez les attaches qui se trouvent au bas du sac aux ancrages de l'ensemble de retenue pour enfants situées à la base du siège arrière.



035707995

Enroulez la sangle supérieure autour des appuie-têtes arrière et faites-la passer par la boucle. Tirez sur la sangle pour bien fixer le sac Freedom contre le siège arrière.

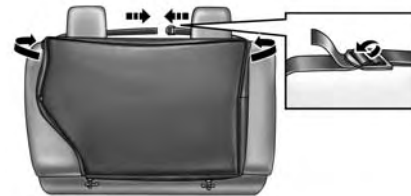

035707996

### Pose des panneaux avant

**NOTA :** Posez les panneaux sur l'encadrement de pare-brise de façon à ce qu'il n'y ait aucun porte-à-faux. Assurez-vous également que les panneaux sont au même niveau que la carrosserie.

1. Posez d'abord le panneau droit, puis celui de gauche.
2. Reposez les panneaux en procédant dans l'ordre inverse de la dépose.

## Pose des panneaux avant avec toit rigide arrière déposé

1. Tournez les panneaux gauche et droit et déplacez la cale d'écartement (située à l'arrière du panneau) de 90° vers le haut.



035707391

**NOTA :** Les panneaux avant doivent être positionnés correctement afin d'assurer une bonne étanchéité. Posez les panneaux sur l'encadrement de pare-brise de façon à ce qu'il n'y ait aucun porte-à-faux.

Assurez-vous également que les panneaux sont au même niveau que la carrosserie.

2. Posez d'abord le panneau droit, puis celui de gauche.
3. Reposez les panneaux en procédant dans l'ordre inverse de la dépose.

## Dépose du toit rigide arrière

1. Déposez les deux panneaux avant. Consultez le paragraphe « Dépose des panneaux avant » dans cette section.
2. Ouvrez les deux portières.
3. Déposez les deux vis à tête Torx qui fixent le toit rigide au pied milieu (près du haut de la portière) au moyen d'un tournevis à tête Torx n° 40 (modèles à 4 portières seulement).

## CARACTÉRISTIQUES DE VOTRE VÉHICULE

4. Déposez les six vis à tête Torx qui fixent le toit rigide au véhicule (le long de la carrosserie latérale intérieure) au moyen d'un tournevis à tête Torx n° 40.
5. Ouvrez complètement la portière pivotante pour dégager la lunette. Soulevez la lunette.



0309044643

## CARACTÉRISTIQUES DE VOTRE VÉHICULE

6. Repérez le faisceau de câblage dans le coin intérieur arrière gauche du véhicule.



Connecteur de faisceau de câblage

7. Relâchez la languette de verrouillage rouge en tirant vers l'extérieur à droite.



Languette de verrouillage rouge

8. Pour retirer le faisceau de câblage, appuyez sur la languette, puis tirez-le vers le bas pour le débrancher.

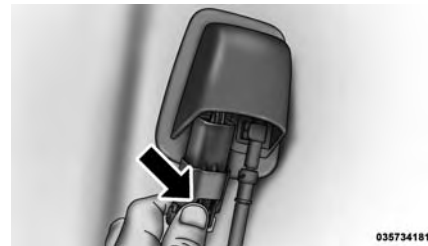

Appuyez sur la languette pour le débrancher



9. Pour déposer le flexible du lave-glace, pincez les poignées sur le connecteur de flexible et tirez vers le bas.

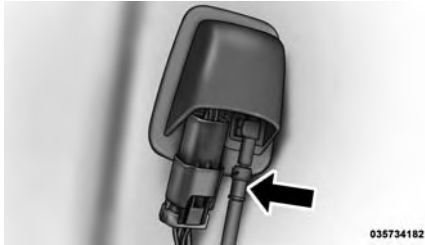

**Pincez la poignée sur le flexible**

10. Fermez la portière pivotante.

11. Enlevez le toit rigide du véhicule. Placez le toit rigide sur une surface lisse pour éviter les dommages.

**NOTA :** Pour retirer le toit Freedom Top, quatre adultes doivent se placer chacun dans un coin. Vous risquez d'endommager le toit Freedom Top si vous ne respectez pas cet avertissement.

### Installation du toit rigide arrière

**NOTA :** Si les encadrements d'entrée de portière sont installés pour l'usage de la capote, ils doivent être déposés avant l'installation du toit rigide.

1. Vérifiez les joints du toit rigide et remplacez-les au besoin.
2. Posez le toit rigide en inversant l'ordre des étapes décrites pour la dépose.

## CARACTÉRISTIQUES DE VOTRE VÉHICULE

Assurez-vous aussi que le toit rigide est de niveau avec les côtés de la caisse, et assurez-vous qu'il y a un espace uniforme entre le toit rigide et la glace de la portière pivotante.

### NOTA :

- Les attaches Torx qui fixent le toit rigide à la carrosserie devraient être serrés à 10 N·m +/- 2,5 N·m (88 lb-po +/- 22 lb-po).
- Il n'est pas nécessaire de pincer la connexion en réinstallant le tuyau de lave-glace. Poussez jusqu'à ce que le déclic soit entendu.

## ENCADREMENT D'ENTRÉE DE PORTIÈRE

### AVERTISSEMENT!

Le non-respect de ces avertissements pourrait causer des dommages par l'eau, les taches ou les moisissures :

- L'ouverture d'une portière ou l'abaissement d'une glace alors que le toit est mouillé peut entraîner l'infiltration d'eau à l'intérieur du véhicule.
- La manipulation ou l'entreposage négligent des encadrements de portière détachables peut endommager les joints et causer des infiltrations d'eau à l'intérieur du véhicule.

- Les encadrements de portière doivent être positionnés correctement afin d'assurer une bonne étanchéité. La pose incorrecte peut entraîner des infiltrations d'eau à l'intérieur du véhicule.

### MISE EN GARDE!

- Ne conduisez pas votre véhicule sur la chaussée lorsque les cadres de portière sont déposés puisque vous perdriez toute la protection qu'ils offrent. Cette procédure doit uniquement être utilisée en mode hors route.

- Ne conduisez pas votre véhicule sur la route avec les portières déposées car vous ne pourriez plus bénéficier de la protection qu'elles offrent. Cette procédure doit uniquement être utilisée en mode hors route.

### Dépose de l'encadrement d'entrée de portière

1. Dévissez et retirez les boutons de fixation d'encadrement d'entrée de portière (deux par portière).

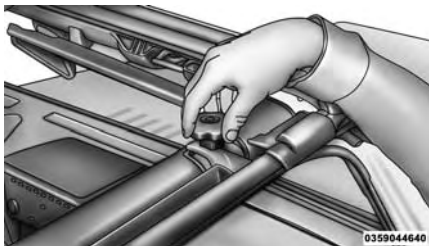

### MISE EN GARDE!

**Utilisez les deux mains pour déposer les encadrements d'entrée de portière. Ceux-ci se replient et peuvent causer des blessures si vous n'utilisez pas vos deux mains.**

2. Placez une main à l'arrière du sommet et l'autre à l'avant de l'encadrement d'entrée de portière.

3. Tirez l'encadrement vers vous avec la main arrière pour retirer l'encadrement du véhicule.

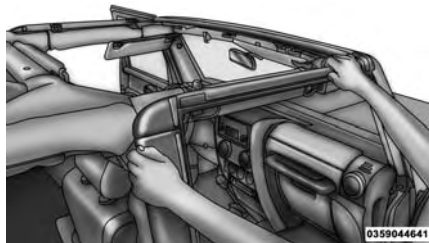

4. Revissez les boutons dans l'encadrement d'entrée de portière et pliez-le pour le ranger. Entreposez-le dans un endroit sûr.

## CARACTÉRISTIQUES DE VOTRE VÉHICULE



### MISE EN GARDE!

- **Ne conduisez pas votre véhicule sur la chaussée lorsque les cadres de portière sont déposés puisque vous perdriez toute la protection qu'ils offrent. Cette procédure doit uniquement être utilisée en mode hors route.**

- **Ne conduisez pas votre véhicule sur la route avec les portières déposées car vous ne pourriez plus bénéficier de la protection qu'elles offrent. Cette procédure doit uniquement être utilisée en mode hors route.**

### **Pose d'encadrement d'entrée de portière – modèles à deux portières – selon l'équipement**

1. Dépliez l'encadrement d'entrée de portière et dévissez les vis à oreilles.
2. Placez la goupille de l'encadrement d'entrée de portière dans le trou au sommet de la carrosserie, derrière l'ouverture de la portière.



3. Placez ensuite délicatement l'avant de l'encadrement d'entrée de portière dans le joint en caoutchouc en haut du pare-brise.

4. Commencez par fixer l'avant de l'encadrement d'entrée de portière sur la barre latérale métallique, puis fixez l'arrière en vérifiant que les gaines des arceaux latéraux ne sont pas pincées par l'encadrement d'entrée de portière.

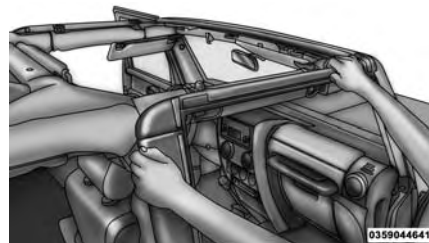

5. Vissez et serrez les deux boutons en commençant par celui de devant. Répétez l'opération de l'autre côté.

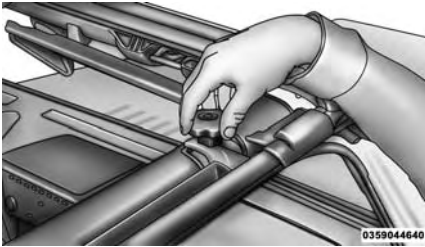

**Pose d'encadrement d'entrée de portière – modèles à quatre portières – selon l'équipement**

1. Posez d'abord l'encadrement d'entrée de portière arrière.

2. Placez la goupille de l'encadrement de portière dans le trou au sommet de la carrosserie, juste derrière l'ouverture de la portière arrière.



3. Placez le haut de l'encadrement d'entrée de portière contre l'arceau sport métallique et appuyez sur l'arceau latéral, en prenant soin de ne pas pincer le tissu des gaines d'arceau sport et de vérifier qu'il est correctement placé sur le joint au-dessus de l'avant de la portière arrière.



4. Posez le bouton arrière (bouton long) sans le serrer, pour maintenir le rail de portière en place.

5. Posez doucement l'avant de l'encadrement d'entrée de portière avant dans le joint en caoutchouc en haut du pare-brise.

## CARACTÉRISTIQUES DE VOTRE VÉHICULE



6. Fixez l'avant du rail de portière sur l'arceau latéral, en vous assurant que la gaine de l'arceau latéral n'est pas pincée par l'encadrement d'entrée de portière.

7. Placez l'arrière de l'encadrement d'entrée de portière avant de façon à ce qu'il repose sur le sommet de l'avant de l'encadrement d'entrée de portière arrière. Assurez-vous que les joints d'étanchéité sont correctement installés pour éviter des fuites d'eau.

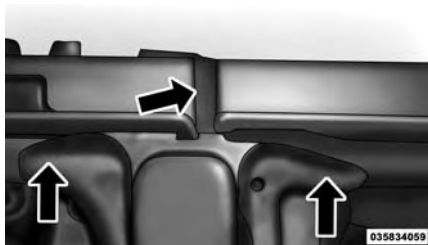

8. Posez les deux boutons sans les serrer, en commençant par celui du devant (bouton long). Posez ensuite le bouton du milieu (bouton court) en passant par les encadrements d'entrée de portière avant et arrière et vissez-le au sommet du pied milieu.

9. Serrez le bouton avant, puis le bouton arrière et enfin celui du milieu. Répétez l'opération de l'autre côté.

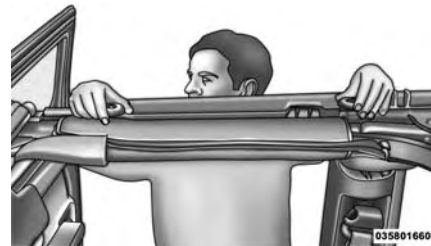

## CAPOTE – MODÈLES DEUX PORTIÈRES

Consultez le guide de l'automobiliste sur votre DVD pour des instructions vidéo.

### AVERTISSEMENT!

La capote n'a pas été conçue pour supporter des charges supplémentaires telles que des porte-bagages de toit, des roues de secours, du matériel de construction, de l'équipement de chasse ou de camping, ou des bagages, etc. Elle n'a pas non plus été conçue comme un élément de la structure du véhicule et ne peut, par conséquent, supporter de charges supplémentaires autres que celles apportées par les intempéries, comme la pluie et la neige.

Si la température est inférieure à 24 °C (72 °F) ou si la capote a été abaissée pendant un certain temps, la capote peut s'être rétractée et s'avérer difficile à lever, par suite de la contraction naturelle du vinyle sur la toile de la capote.

Placez le véhicule dans un endroit chauffé. Tirez uniformément sur la toile de la capote. Le vinyle retrouve sa taille d'origine et la capote peut alors être posée. **Si la température est égale ou inférieure à 5 °C (41 °F), n'essayez pas de baisser la capote ni la toile de protection arrière ou latérale.**

### AVERTISSEMENT!

- **Ne lavez pas un véhicule muni d'une capote en toile dans un lave-auto automatique. Le lave-auto pourrait rayer les glaces et provoquer une accumulation de cire.**
- **N'abaissez pas la capote lorsque la température est inférieure à 41 °F (5 °C). Vous risqueriez de l'endommager.**
- **Ne déplacez pas le véhicule si la capote n'est pas complètement fixée à l'encadrement du pare-brise ou n'est pas complètement abaissée.**
- **N'abaissez pas la capote lorsque les glaces sont installées. Vous risqueriez de causer des dommages, tant aux glaces qu'à la capote.**

- Consultez le paragraphe « Entretien extérieur pour les modèles à toit en toile » dans la section « Entretien de votre véhicule » pour obtenir de plus amples renseignements. Vous y trouverez d'importants renseignements sur le nettoyage et l'entretien de la capote en toile de votre véhicule.
- N'utilisez pas d'outils (tournevis, etc.) pour soulever ou forcer des colliers, agrafes ou éléments de retenue fixant la capote. Ne forcez pas et ne soulevez pas le cadre de la capote lors de son ouverture ou fermeture. Vous risqueriez de l'endommager.

### MISE EN GARDE!

- Ne conduisez pas le véhicule avec la toile de protection arrière relevée, à moins que les toiles de protection latérales ne soient également retirées. Des gaz d'échappement risqueraient de s'introduire dans le véhicule et d'intoxiquer les occupants.
- Les parties supérieures des portières et la capote en toile ne sont conçues que pour protéger contre les intempéries, et non pas pour retenir les occupants dans le véhicule ni pour les protéger contre les blessures en cas d'accident. N'oubliez pas de toujours boucler votre ceinture de sécurité.

### AVERTISSEMENT!

Le non-respect de ces avertissements risque de provoquer des dommages intérieurs causés par l'eau, des taches ou des moisissures sur le revêtement :

- Il est recommandé que le toit soit exempt d'eau avant son ouverture. Faire fonctionner le toit, ouvrir une portière ou abaisser une glace pendant que le toit est mouillé peut permettre à l'eau de s'infiltrer à l'intérieur du véhicule.
- La manipulation ou l'entreposage négligent de la capote peut endommager les joints et causer des infiltrations d'eau à l'intérieur du véhicule.



- La capote doit être mise en place correctement pour assurer son étanchéité. La pose incorrecte peut entraîner des infiltrations d'eau à l'intérieur du véhicule.

### Étapes rapides pour abaisser la capote

Consultez « Abaissement de la capote » dans cette section pour obtenir de plus amples renseignements.

1. Déposez les glaces latérales.



2. Déposez la glace arrière.

### CARACTÉRISTIQUES DE VOTRE VÉHICULE

3. Dégagez les verrous de pavillon du cadre du pare-brise.



## CARACTÉRISTIQUES DE VOTRE VÉHICULE

4. Dégagez les retenues du panneau de custode du sillon de carrosserie latérale aux coins arrière du véhicule.

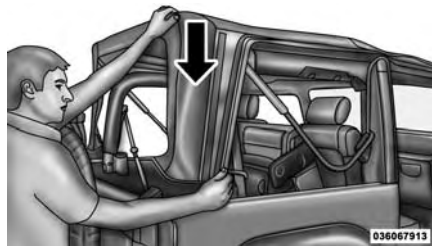

**NOTA :** Lors du desserrage des panneaux de custode, il est utile de tirer sur l'arceau de pavillon arrière.

5. Assurez-vous que les manchons de plastique sont glissés vers l'arrière au-

dessus de la fixation Sunrider pour verrouiller la tringle (modèles Sunrider seulement).

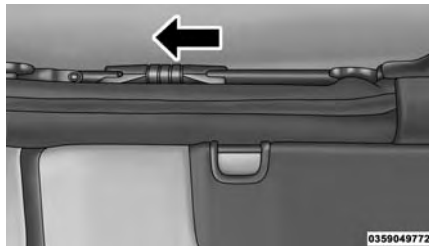

6. À mesure que vous abaissez la capote, rabattez les panneaux de custode afin qu'ils reposent sur la capote.



7. Dégagez le loquet Sunrider (des deux côtés).



8. Ouvrez la portière pivotante et abaissez la capote.

**NOTA :** Assurez-vous que le tissu ne dépasse pas en porte-à-faux sur les côtés du véhicule.

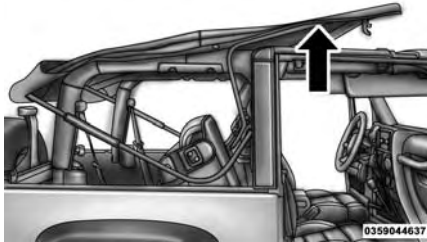

### Étapes rapides pour lever la capote

Consultez « Levage de la capote » dans cette section pour obtenir de plus amples renseignements.

1. Ouvrez la portière pivotante et levez la capote, en enclenchant les loquets Sunrider (une autre personne pourrait être nécessaire pour effectuer cette opération).

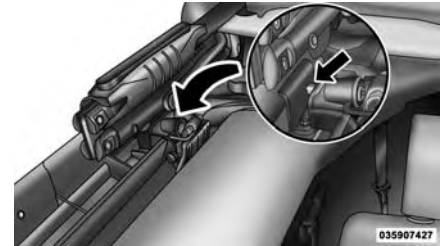

2. Enclenchez les loquets du pavillon.



## CARACTÉRISTIQUES DE VOTRE VÉHICULE

3. Posez les panneaux de coin arrière.

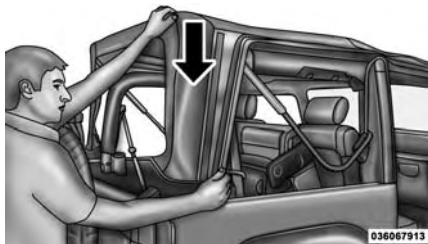

4. Posez la glace arrière.



5. Posez les glaces latérales.

6. Pour installer les glaces latérales, apposez temporairement chaque fenêtre en attachant la bande Velcro dans le coin arrière. Commencez à fermer la glissière sur environ 2,5 cm (1 po) seulement.



7. Insérez la retenue avant de la fenêtre dans le sillon de la portière, en vous assurant que la retenue est bien fixée et correctement positionnée sur le cadre de portière. Si elles ne sont pas bien fixées, cela pourrait provoquer l'infiltration de vent ou d'eau ou endommager la fenêtre.

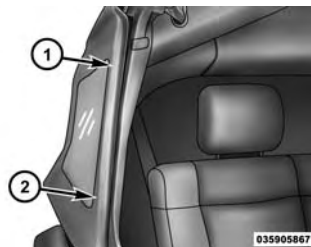

- 1 – Insertion incorrecte  
2 – Insertion correcte
- 

## CARACTÉRISTIQUES DE VOTRE VÉHICULE

8. Insérez la retenue située le long du bord inférieur de la fenêtre dans le sillon inférieur, en débutant à l'avant et en poursuivant vers l'arrière du véhicule. Terminez en fermant complètement la fermeture à glissière et en attachant la bande Velcro située sur les bords supérieur et arrière de la fenêtre. Répétez cette étape pour l'autre côté.



## CARACTÉRISTIQUES DE VOTRE VÉHICULE

### Abaissement de la capote

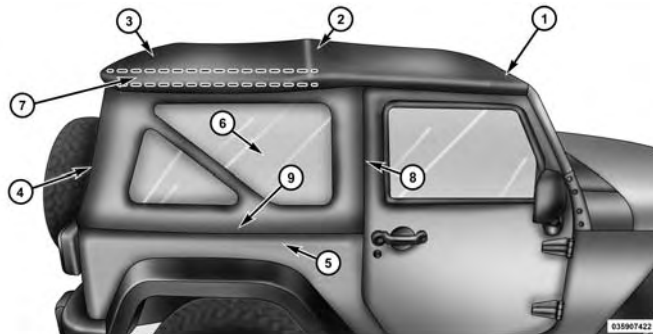

- 1 – Arceau du pavillon avant
- 2 – Arceau 2
- 3 – Arceau 3
- 4 – Panneau de custode
- 5 – Retenue latérale de carrosserie

- 6 – Glace de custode
- 7 – Sangle d'arrêt
- 8 – Retenue avant – Glace de custode
- 9 – Retenue inférieure – Glace de custode

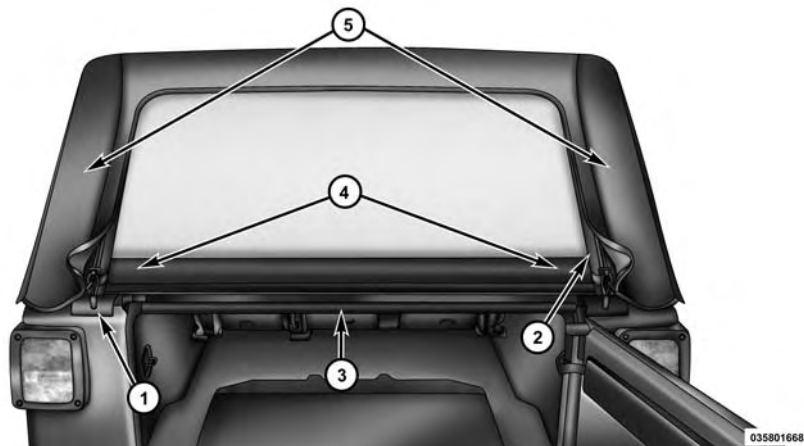

- 1 – Point de départ de fermail
- 2 – Point d'arrivée de fermail
- 3 – Barre de portière pivotante
- 4 – Supports de portière pivotante
- 5 – Panneaux de custode

## CARACTÉRISTIQUES DE VOTRE VÉHICULE

**NOTA :** Nettoyez les glaces latérales et la lunette avant de les enlever, afin d'éviter de les rayer pendant le retrait de la capote. Si les fermetures à glissière sont encrassées et fonctionnent difficilement, nettoyez-les au moyen d'une solution de savon doux et d'une petite brosse. Les produits de nettoyage requis sont disponibles chez votre concessionnaire autorisé.

1. Si votre véhicule est équipé de demi-portières, déposez chaque glace en ouvrant la portière et en soulevant la glace de la demi-portière pour l'extraire.

**NOTA :** Rangez soigneusement les demi-portières à l'extérieur du véhicule et non à l'intérieur pour éviter de les égratigner.

2. Dégagez le pare-soleil et placez-le sur le côté.

3. Dégagez les verrous du pavillon et laissez les crochets dans les boucles sur le pare-brise.

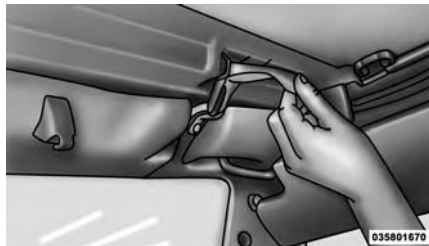

4. Ouvrez la portière pivotante.

5. Avant d'ouvrir la fermeture à glissière de la lunette, dégagez environ 7,6 cm (3 po) des deux panneaux de custode du sillon. Déposez la barre de portière pivotante en la tirant vers l'arrière hors des supports de la portière pivotante.

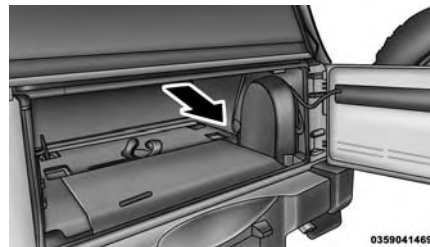

- Ouvrez la fermeture à glissière de la lunette en commençant par le coin inférieur droit. Tirez la fermeture à glissière vers le haut, le long du bord supérieur, puis redescendez vers le coin inférieur gauche. **Les rabats de la fermeture à glissière restent sur la lunette.** Tirez la lunette vers le bas pour la dégager de la fermeture sur la housse de capote.





6. Retirez la retenue de lunette arrière du support de portière pivotante sur les côtés gauche et droit.

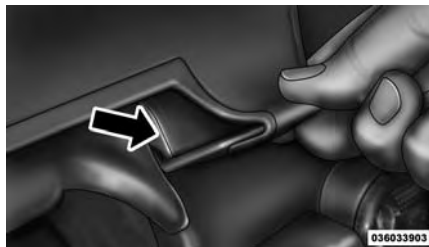

7. Rangez soigneusement les glaces pour éviter de les rayer.

8. Détachez la bande de Velcro qui court le long des bords supérieur et inférieur de la glace latérale.

## CARACTÉRISTIQUES DE VOTRE VÉHICULE

9. Ouvrez complètement la fermeture à glissière de la glace en commençant par le coin inférieur arrière.



10. Lorsque la fermeture à glissière est complètement ouverte, retirez les dispositifs de retenue de la fenêtre du sillon de portière et du sillon de carrosserie latérale. Répétez cette étape pour l'autre côté.

## CARACTÉRISTIQUES DE VOTRE VÉHICULE

11. Dégagez les retenues du panneau de custode du sillon de carrosserie latérale aux coins arrière du véhicule.

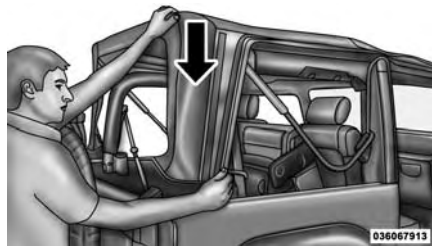

**NOTA :** Lors du desserrage des panneaux de custode, il est utile de tirer sur l'arceau de pavillon arrière.

12. À mesure que vous abaissez la capote, rabattez les panneaux de custode afin qu'ils reposent sur la capote.



13. Il est inutile de retirer les supports de la portière pivotante, sauf pour poser le toit rigide. Pour retirer les supports de portière pivotante, tirez l'avant des supports vers l'avant tout en roulant le support au complet vers le véhicule pour le décrocher.



14. Dégagez complètement les verrous des boucles sur l'encadrement de pare-brise. **Si votre véhicule n'est pas équipé de l'ensemble Sunrider, passez à l'étape 15.**

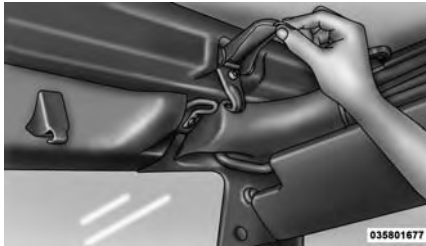

15. Assurez-vous que les manchons de plastique sont glissés vers l'arrière au-dessus de la fixation Sunrider pour verrouiller la tringle (modèles Sunrider seulement).

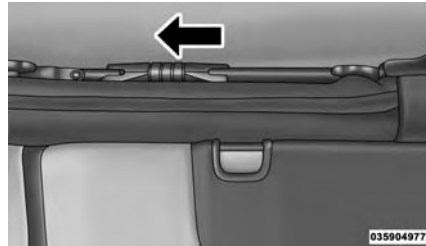

16. Déverrouillez les arceaux latéraux des deux rails de la portière (modèles Sunrider seulement).

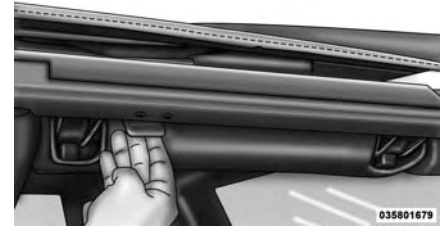

17. Avant d'abaisser la capote, ouvrez la portière pivotante afin d'éviter d'endommager le feu de freinage arrière central. Déplacez-vous à l'avant du véhicule. Saisissez l'arceau latéral juste derrière le pavillon et levez-le, en le repliant vers l'arrière du véhicule.

## CARACTÉRISTIQUES DE VOTRE VÉHICULE

**NOTA :** L'aide d'une deuxième personne pourrait vous être utile pour cette opération.

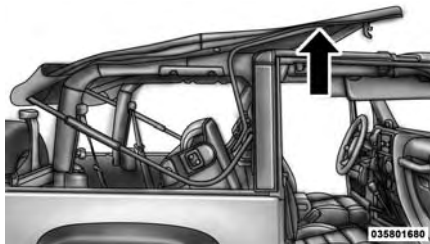

18. Enfoncez le tissu et les sangles d'arrêt entre les arceaux aussi profondément que possible, pour qu'ils ne pendent pas à l'extérieur du véhicule.

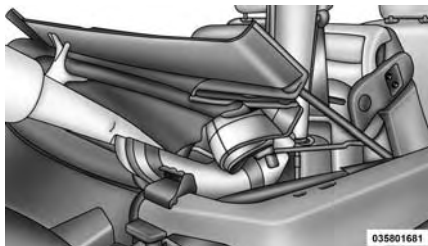

19. Fermez les verrous du pavillon avant.

20. Retirez les encadrements de portière, si vous le désirez. Consultez le paragraphe « Encadrement d'entrée de portière » dans cette section pour obtenir de plus amples renseignements.

### Levage de la capote

1. Dégagez le pare-soleil et placez-le sur le côté.

2. Réinstallez les cadres de portière, si vous les aviez retirés. Consultez le paragraphe « Encadrement d'entrée de portière » dans cette section pour obtenir de plus amples renseignements.

3. Assurez-vous que le manchon en plastique est coulissé par-dessus le lien Sunrider (modèles Sunrider seulement).

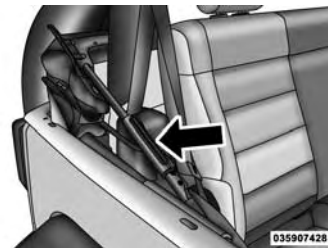

## CARACTÉRISTIQUES DE VOTRE VÉHICULE

4. Debout à côté du véhicule, levez la capote par l'arceau latéral et l'arceau du milieu par-dessus l'arceau sport, jusqu'à ce que le pavillon repose sur l'encadrement de pare-brise.



5. Assurez-vous que la fixation Sunrider sur les arceaux latéraux est accrochée aux rails de la portière (modèles Sunrider seulement).

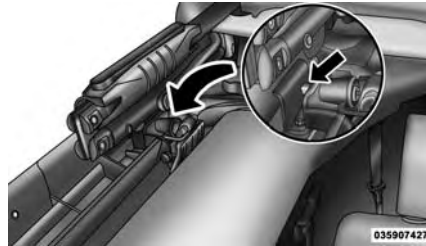

6. Ouvrez les verrous du pavillon et engagez les crochets de chaque côté sur les boucles du pare-brise (ne fermez pas les verrous).



## CARACTÉRISTIQUES DE VOTRE VÉHICULE

7. Si vous aviez retiré les supports de portière pivotante, réinstallez-les en accrochant le rebord arrière du support au côté intérieur du sillon de la carrosserie. Puis, tournez-le vers l'arrière et au-dessus du sillon jusqu'à ce qu'il s'enclenche dans la partie extérieure du rail. Lorsqu'il est placé correctement, le support ne doit être enclenché qu'à la partie courte du bord du rail.



8. Passez à l'arrière du véhicule et tirez avec précaution les panneaux de custode par-dessus l'arceau de pavillon arrière.



9. Installez partiellement les crochets du panneau de custode dans le sillon de carrosserie latérale, en laissant du jeu dans les derniers 7,6 cm (3 po) vers la lunette (sur les deux côtés). Si vous tirez l'arceau du pavillon arrière vers le bas (arceau 3), cela vous aidera à rapprocher les retenues du sillon.

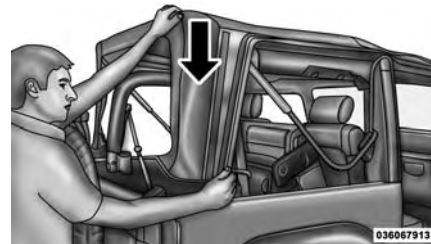

10. Pour installer les glaces latérales, apposez temporairement chaque fenêtre en attachant la bande Velcro dans le coin arrière. Commencez à fermer la glissière sur environ 2,5 cm (1 po) seulement.

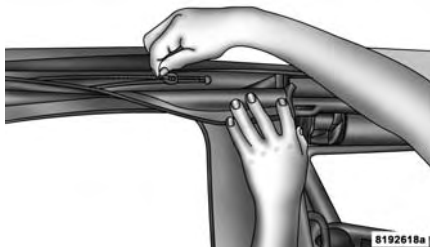

11. Insérez la retenue avant de la fenêtre dans le sillon de la portière, en vous assurant que la retenue est bien fixée et correctement positionnée sur le cadre de portière. Si elles ne sont pas bien fixées, cela pourrait provoquer l'infiltration de vent ou d'eau ou endommager la fenêtre.

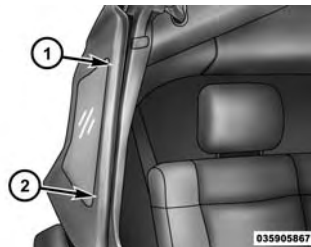

- 1 – Insertion incorrecte
- 2 – Insertion correcte

## CARACTÉRISTIQUES DE VOTRE VÉHICULE

12. Insérez la retenue située le long du bord inférieur de la fenêtre dans le sillon inférieur, en débutant à l'avant et en poursuivant vers l'arrière du véhicule. Terminez en fermant complètement la fermeture à glissière et en attachant la bande Velcro située sur les bords supérieur et arrière de la fenêtre. Répétez cette étape pour l'autre côté.



## CARACTÉRISTIQUES DE VOTRE VÉHICULE

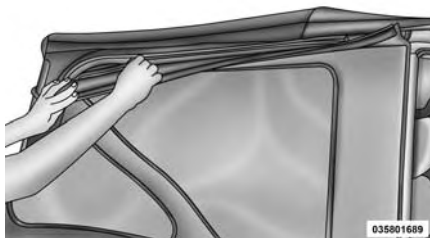

13. Repérez l'arceau noir de la portière pivotante. Glissez la barre de portière pivotante sur le support situé tout en bas, à l'intérieur de la lunette arrière. La partie spongieuse du joint d'étanchéité doit être en bas et orientée vers l'extérieur de manière à être comprimée par la portière pivotante lorsque celui-ci est fermé.

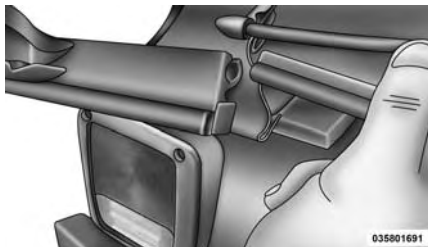

14. Posez la lunette en commençant par engager les deux extrémités de la fermeture à glissière au coin inférieur gauche de l'ouverture de lunette. Assurez-vous que les fermetures sont correctement engagées et alignées avant de fermer, afin de ne rien endommager.

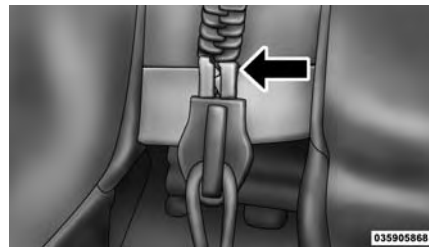



15. Fermez la fermeture à glissière tout autour de la lunette jusqu'au côté droit.

16. Empoignez l'arceau de la portière pivotante et placez-le dans les supports.



17. Insérez la retenue de lunette arrière dans le support de portière pivotante sur les côtés gauche et droit.

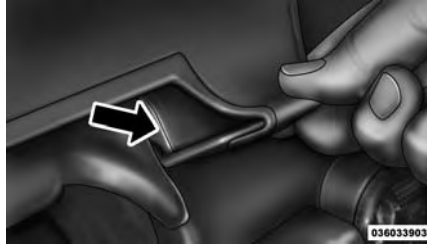

18. Appliquez une pression sur le coin supérieur de l'arceau arrière de la capote (arceau 3), puis terminez la fixation des pièces de retenue de panneaux de custode au sillon de la carrosserie latérale.

## CARACTÉRISTIQUES DE VOTRE VÉHICULE

19. Fermez les verrous du pavillon et remettez les pare-soleil dans leur position d'origine.



## SUNRIDER (MODÈLES 2 PORTES) – SELON L'ÉQUIPEMENT

### AVERTISSEMENT!

Faire fonctionner le toit, ouvrir une portière ou abaisser une glace pendant que le toit est mouillé peut permettre à l'eau de s'infiltrer à l'intérieur du véhicule.

**NOTA :** Si vous comptez rouler à plus de 64 km/h (40 mi/h) avec le volet Sunrider ouvert, nous vous recommandons de retirer la lunette.

### Ouverture du Sunrider

1. Dégagez le pare-soleil et placez-le sur le côté.
2. Dégagez les verrous du pavillon des boucles sur l'encadrement de pare-brise.



3. Assurez-vous que les manchons en plastique sont glissés vers l'avant pour déverrouiller la tringlerie du Sunrider.

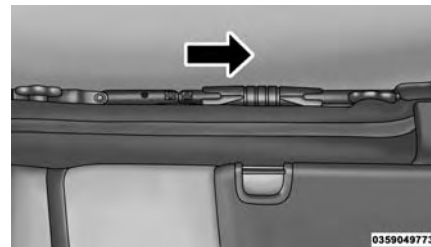

4. Soulevez le toit vers l'arrière, par le pavillon. Assurez-vous que la toile se replie comme illustré.

**NOTA :** Le verrou Sunrider du rail de portière ne devrait pas être activé pour l'utilisation du volet Sunrider. S'il est activé, la capote doit être réinstallée à partir des panneaux de custode.



5. Repérez la sangle pour obtenir les arceaux latéraux. Enroulez la sangle autour des arceaux comme l'indique l'illustration. Répétez l'opération de l'autre côté.

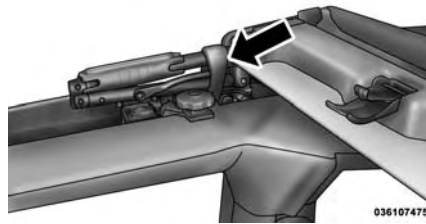

6. Repositionnez les pare-soleil.

### Fermeture du Sunrider

1. Déposez les sangles des arceaux latéraux.
2. Dégagez le pare-soleil et placez-le sur le côté.
3. Veuillez saisir le pavillon avant et le tirer vers l'avant du véhicule.
4. Accrochez les verrous du pavillon aux boucles situées sur le cadre du pare-brise, fermez les verrous et remettez les pare-soleil à leur position initiale.
5. Coulissez le manchon en plastique vers l'arrière par-dessus le raccord Sunrider.

### CAPOTE – MODÈLES QUATRE PORTIÈRES

Consultez le guide de l'automobiliste sur votre DVD pour des instructions vidéo.

#### AVERTISSEMENT!

La capote souple n'a pas été conçue pour supporter des charges additionnelles telles que des porte-bagages de toit, roues de secours, matériaux de construction, équipement de chasse ou de camping, ou des bagages, etc. Elle n'a pas non plus été conçue comme un élément de la structure du véhicule, et ne peut par conséquent supporter de charges additionnelles autres que celles apportées par les intempéries, comme la pluie et la neige.

Si la température est inférieure à 24 °C (72 °F) ou si la capote a été abaissée pendant un certain temps, la capote peut s'être rétractée et s'avérer difficile à lever, par suite de la contraction naturelle du vinyle sur la toile de la capote.

Placez le véhicule dans un endroit chauffé. Tirez uniformément sur la toile de la capote. Le vinyle retrouve sa taille d'origine et la capote peut alors être enclenchée en place. **Si la température est égale ou inférieure à 5 °C (41 °F), n'essayez pas de baisser la capote ni la toile de protection arrière ou latérale.**

#### AVERTISSEMENT!

- **Ne lavez pas un véhicule muni d'une capote en toile dans un lave-auto automatique. Le lave-auto pourrait rayer les glaces et provoquer une accumulation de cire.**
- **N'abaissez pas la capote lorsque la température est inférieure à 41 °F (5 °C). Vous risqueriez de l'endommager.**
- **N'abaissez pas la capote lorsque les glaces sont sales. La saleté risquerait de les rayer.**
- **Ne déplacez pas le véhicule si la capote n'est pas complètement fixée à l'encadrement du pare-brise ou n'est pas complètement abaissée.**

- N'abaissez pas la capote lorsque les glaces sont installées. Vous risqueriez de causer des dommages, tant aux glaces qu'à la capote.
- Consultez le paragraphe « Entretien extérieur pour les modèles à toit en toile » dans la section « Entretien de votre véhicule » pour obtenir de plus amples renseignements. Vous y trouverez d'importants renseignements sur le nettoyage et l'entretien de la capote en toile de votre véhicule.
- N'utilisez pas d'outils (tournevis, etc.) pour soulever ou forcer des colliers, agrafes ou éléments de retenue fixant la capote. Ne forcez pas et ne soulevez pas le cadre de la capote lors de son ouverture ou fermeture. Vous risqueriez de l'endommager.

#### MISE EN GARDE!

- Ne conduisez pas le véhicule avec la toile de protection arrière relevée, à moins que les toiles de protection latérales ne soient également retirées, de façon à ce que les gaz d'échappement nocifs, voire mortels, ne pénètrent pas dans l'habitacle.
- Les parties supérieures des portières et la capote en toile ne sont conçues que pour protéger contre les intempéries, et non pas pour retenir les occupants dans le véhicule ni pour les protéger contre les blessures en cas d'accident. N'oubliez pas de toujours boucler votre ceinture de sécurité.

#### AVERTISSEMENT!

Le non-respect de ces avertissements risque de provoquer des dommages intérieurs causés par l'eau, des taches ou des moisissures sur le revêtement :

- Il est recommandé que le toit soit exempt d'eau avant son ouverture. Faire fonctionner le toit, ouvrir une portière ou abaisser une glace pendant que le toit est mouillé peut permettre à l'eau de s'infiltrer à l'intérieur du véhicule.
- La manipulation ou l'entreposage négligent de la capote peut endommager les joints et causer des infiltrations d'eau à l'intérieur du véhicule.

## CARACTÉRISTIQUES DE VOTRE VÉHICULE

- La capote doit être mise en place correctement pour assurer son étanchéité. La pose incorrecte peut entraîner des infiltrations d'eau à l'intérieur du véhicule.

**NOTA :** Ne retirez aucune des trois fixations à moins que vous n'ayez l'intention d'installer le toit rigide.



### Étapes rapides pour abaisser la capote

1. Déposez les glaces latérales.



2. Déposez la glace arrière.

**NOTA :** Commencez à ouvrir la fermeture à glissière du côté droit pour déposer la glace arrière.



3. Dégagez les verrous de pavillon du cadre du pare-brise.



4. Dégagez les retenues du panneau de custode du sillon de carrosserie latérale aux coins arrière du véhicule.



**NOTA :** Lors du desserrage des panneaux de custode, il est utile de tirer sur l'arceau de pavillon arrière.

5. Rabattez les panneaux de custode afin qu'ils reposent sur la capote.



6. Rabattez le pavillon vers l'arrière et tirez le revêtement en tissu vers l'arrière.

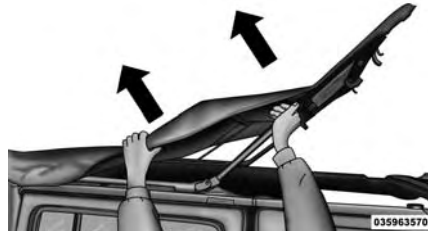

7. Dégagez le loquet Sunrider (des deux côtés).



## CARACTÉRISTIQUES DE VOTRE VÉHICULE

8. Ouvrez la portière pivotante et abaissez la capote.



**NOTA :** Assurez-vous que le tissu ne dépasse pas en porte-à-faux sur les côtés du véhicule.

### Étapes rapides pour lever la capote

1. Ouvrez la portière pivotante et levez la capote, en enclenchant les loquets Sunrider (une autre personne pourrait être nécessaire pour effectuer cette opération).

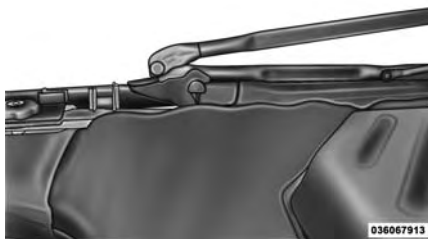

2. Posez les panneaux de coin arrière.



3. Tournez le pavillon vers l'avant.





4. Enclenchez les loquets du pavillon.



5. Posez la glace arrière.



6. Posez les glaces latérales.



## CARACTÉRISTIQUES DE VOTRE VÉHICULE

7. Pour installer les glaces latérales, appuyez temporairement chaque fenêtre en attachant la bande Velcro dans le coin arrière. Commencez à fermer la glissière sur environ 2,5 cm (1 po) seulement.



## CARACTÉRISTIQUES DE VOTRE VÉHICULE

8. Insérez la retenue avant de la fenêtre dans le sillon de la portière, en vous assurant que la retenue est bien fixée et correctement positionnée sur le cadre de portière. Si elles ne sont pas bien fixées, cela pourrait provoquer l'infiltration de vent ou d'eau ou endommager la fenêtre.

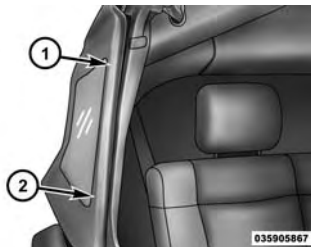

- 1 – Insertion incorrecte
- 2 – Insertion correcte

9. Insérez la retenue située le long du bord inférieur de la fenêtre dans le sillon inférieur, en débutant à l'avant et en poursuivant vers l'arrière du véhicule. Terminez en fermant complètement la fermeture à glissière et en attachant la bande Velcro située sur les bords supérieur et arrière de la fenêtre. Répétez cette étape pour l'autre côté.



Pour baisser la capote

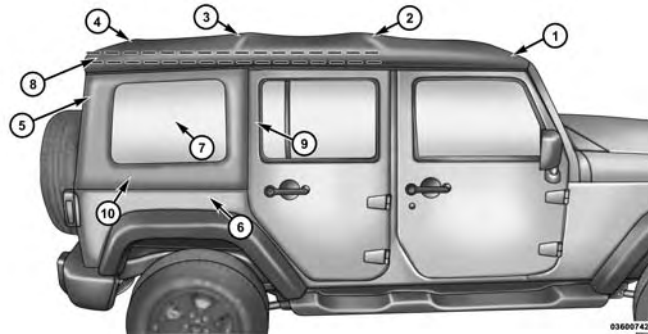

- 1 – Arceau du pavillon avant
- 2 – Arceau 2
- 3 – Arceau 3
- 4 – Arceau 4
- 5 – Panneau de custode

- 6 – Retenue latérale de carrosserie
- 7 – Glace de custode
- 8 – Sangle d'arrêt
- 9 – Retenue avant – Glace de custode
- 10 – Retenue inférieure – Glace de custode

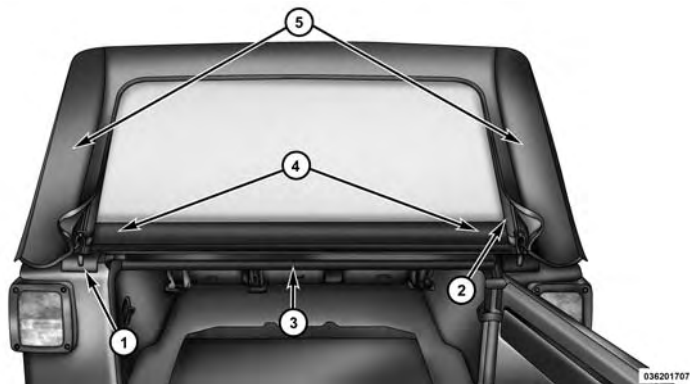

- 1 – Point de départ de fermail
- 2 – Point d'arrivée de fermail
- 3 – Barre de portière pivotante
- 4 – Supports de portière pivotante
- 5 – Panneaux de custode

**NOTA :** Nettoyez les glaces latérales et la lunette avant de les enlever, afin d'éviter de les rayer pendant le retrait de la capote. Si les fermetures à glissière sont encrassées et fonctionnent difficilement, nettoyez-les au moyen d'une solution de savon doux et d'une petite brosse. Les produits de nettoyage requis sont disponibles chez votre concessionnaire autorisé.

1. Si votre véhicule est équipé de demi-portières, déposez chaque glace en ouvrant la portière et en soulevant la glace de la demi-portière pour l'extraire.

**NOTA :** Rangez soigneusement les demi-portières à l'extérieur du véhicule et non à l'intérieur pour éviter de les égratigner.

2. Dégagez le pare-soleil et placez-le sur le côté.

3. Dégagez les verrous du pavillon et les crochets des boucles sur l'encadrement du pare-brise.



4. Ouvrez la portière pivotante.

5. Avant d'ouvrir la fermeture à glissière de la lunette, dégagez environ 7,6 cm (3 po) des deux panneaux de custode du sillon. Déposez la barre de portière pivotante en la tirant vers l'arrière hors des supports de la portière pivotante.

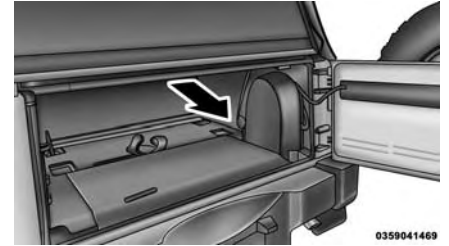

- Ouvrez la fermeture à glissière de la lunette en commençant par le coin inférieur droit. Tirez la fermeture à glissière vers le haut, le long du bord supérieur, puis redescendez vers le coin inférieur gauche. **Les rabats de la fermeture à glissière restent sur la lunette.** Tirez la lunette vers le bas pour la dégager de la fermeture sur la housse de capote.

## CARACTÉRISTIQUES DE VOTRE VÉHICULE



6. Retirez la retenue de lunette arrière du support de portière pivotante sur les côtés gauche et droit.

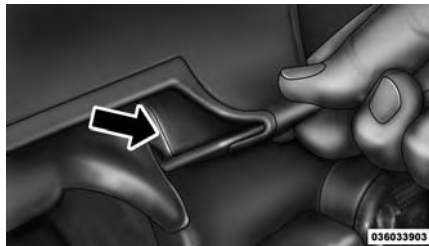

7. Rangez soigneusement les glaces pour éviter de les rayer.

8. Détachez la bande de Velcro qui court le long des bords supérieur et inférieur de la glace latérale.

9. Ouvrez complètement la fermeture à glissière de la glace en commençant par le coin inférieur arrière.



10. Lorsque la fermeture à glissière est complètement ouverte, retirez les dispositifs de retenue de la fenêtre du sillon de portière et du sillon de carrosserie latérale. Répétez cette étape pour l'autre côté.

11. Dégagez les retenues du panneau de custode du sillon de carrosserie latérale aux coins arrière du véhicule.



**NOTA :** Lors du desserrage des panneaux de custode, il est utile de tirer sur l'arceau de pavillon arrière.

12. Rabattez les panneaux de custode afin qu'ils reposent sur la capote.



13. Il est inutile de retirer les supports de la portière pivotante, sauf pour poser le toit rigide. Pour retirer les supports de portière pivotante, tirez l'avant des supports vers l'avant tout en roulant le support au complet vers le véhicule pour le décrocher.



14. Saisissez l'arceau latéral avant juste derrière le pavillon, et levez le toit.

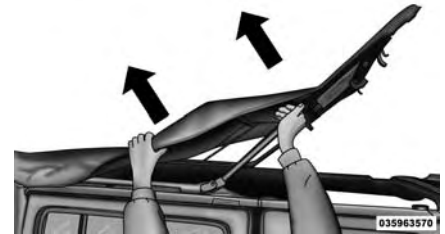

## CARACTÉRISTIQUES DE VOTRE VÉHICULE

15. Rabattez la partie avant de la capote en tirant le tissu vers l'arrière. Posez doucement le pavillon sur la partie arrière du coffre.



16. Pliez la toile de la capote de façon à ce que les retenues en plastique forment un « W », comme illustré. Entrez dans le véhicule et pliez la toile de la capote en deux.



17. Libérez les arceaux latéraux en appuyant sur le verrou au-dessus de l'avant de la portière arrière. Poussez la capote vers l'arrière pour la dégager. Répétez l'opération de l'autre côté.



18. Avant d'abaisser la capote, ouvrez la portière pivotante afin d'éviter d'endommager le feu de freinage arrière central. Empoignez les arceaux latéraux pliés et faites glisser la capote le long de la glissière de l'encadrement d'entrée de portière jusqu'à l'encadrement d'entrée de portière arrière.





19. Faites glisser doucement les arceaux latéraux hors de la glissière de l'encadrement d'entrée de portière et abaissez la capote dans le véhicule.

**NOTA :** *L'aide d'une deuxième personne pourrait vous être utile pour cette opération.*



20. Enfoncez le tissu et les sangles d'arrêt entre les arceaux aussi profondément que possible, pour qu'ils ne pendent pas à l'extérieur du véhicule.

21. Une fois que le toit est entièrement baissé, utilisez les courroies de Velcro fournies pour assujettir la capote du véhicule en enveloppant les courroies autour des arceaux latéraux et en les passant dans la fente de la carrosserie.

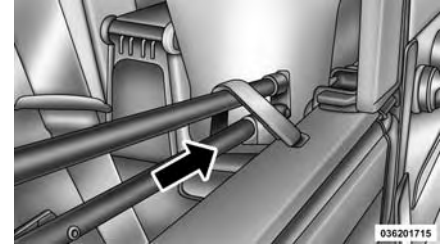

22. Fermez les verrous du pavillon avant.

23. Retirez les encadrements de portière, si vous le désirez. Consultez le paragraphe « Encadrement d'entrée de portière » dans cette section pour obtenir de plus amples renseignements.

## CARACTÉRISTIQUES DE VOTRE VÉHICULE

### Pour lever la capote

**NOTA :** Faites très attention lorsque vous relevez la capote, afin de ne pas rayer les portières. Au besoin, ouvrez les portières arrière.

1. Réinstallez les cadres de portière, si vous les aviez retirés. Consultez le paragraphe « Encadrement d'entrée de portière » dans cette section pour obtenir de plus amples renseignements.
2. Défaites les sangles qui fixent la capote en position abaissée et rangez-les dans un endroit sécuritaire.
3. Ouvrez la portière pivotante.
4. Empoignez les arceaux latéraux pliés et levez-les jusqu'en haut des encadrements d'entrée de portière arrière.

**NOTA :** L'aide d'une deuxième personne pourrait vous être utile pour cette opération.



5. Engagez le dispositif de glissière des articulations dans les glissières de l'encadrement d'entrée de portière et faites glisser la capote vers l'avant.



6. Vérifiez que la capote s'enclenche dans les mécanismes de verrouillage Sunrider situés au-dessus de l'avant des portières arrière.

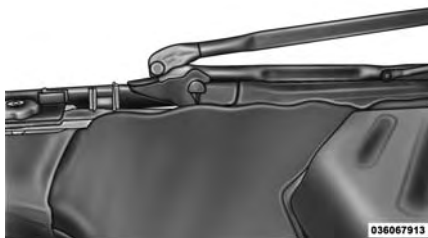

7. Dégagez le pare-soleil et placez-le sur le côté.

8. Debout à côté du véhicule, levez la capote par l'arceau latéral jusqu'à ce qu'elle repose sur l'encadrement du pare-brise.



9. Ouvrez les verrous du pavillon et engagez les crochets de chaque côté sur les boucles du pare-brise (ne fermez pas les verrous).



10. Si vous aviez retiré les supports de portière pivotante, réinstallez-les en accrochant le rebord arrière du support au côté intérieur du sillon de la carrosserie. Puis, tournez-le vers l'arrière et au-dessus du sillon jusqu'à ce qu'il s'enclenche dans la partie extérieure du rail. Lorsqu'il est placé correctement, le support ne doit être enclenché qu'à la partie courte du bord du rail.



11. Assurez-vous que les courroies sont positionnées correctement avant de tirer les panneaux de custode par-dessus l'arceau de toit arrière (arceau 4).

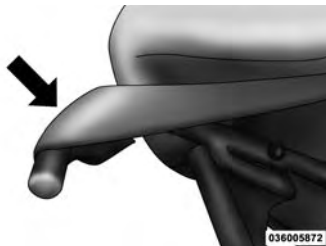

Installez partiellement les crochets du panneau de custode dans le sillon de carrosserie latérale, en laissant du jeu dans les derniers 7,6 cm (3 po) vers la lunette (sur les deux côtés). Pour vous aider à rapprocher les retenues du sillon, tirez l'arceau du pavillon arrière vers le bas (arceau 4).



12. Pour poser les glaces latérales, apposez temporairement chaque fenêtre en attachant la bande Velcro dans le coin supérieur arrière. Commencez à fermer la glissière sur environ 2,5 cm (1 po) seulement.

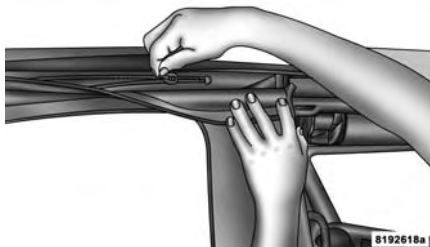

13. Insérez la retenue avant de la fenêtre dans le sillon de la portière, en vous assurant que la retenue est bien fixée et correctement positionnée sur le cadre de portière. Si elles ne sont pas bien fixées, cela pourrait provoquer l'infiltration de vent ou d'eau ou endommager la fenêtre.

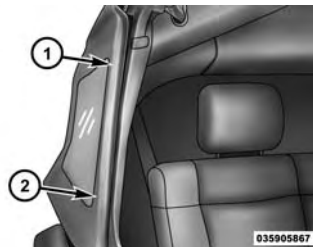

1 – Insertion incorrecte  
2 – Insertion correcte

## CARACTÉRISTIQUES DE VOTRE VÉHICULE

14. Insérez la retenue située le long du bord inférieur de la fenêtre dans le sillon inférieur, en débutant à l'avant et en poursuivant vers l'arrière du véhicule. Terminez en fermant complètement la fermeture à glissière et en attachant la bande Velcro située sur les bords supérieur et arrière de la fenêtre. Répétez cette étape pour l'autre côté.



## CARACTÉRISTIQUES DE VOTRE VÉHICULE



15. Repérez l'arceau noir de la portière pivotante. Glissez la barre de portière pivotante sur le support situé tout en bas, à l'intérieur de la lunette arrière. La partie spongieuse du joint d'étanchéité doit être en bas et orientée vers l'extérieur de manière à être comprimée par la portière pivotante lorsque celui-ci est fermé.

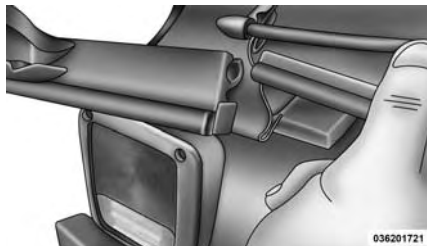

16. Posez la lunette en commençant par engager les deux extrémités de la fermeture à glissière au coin inférieur gauche de l'ouverture de lunette. Assurez-vous que les fermetures sont correctement engagées et alignées avant de fermer, afin de ne rien endommager.



17. Fermez la première fermeture à glissière tout autour de la lunette jusqu'au côté droit.

18. Empoignez l'arceau de la portière pivotante et placez-le dans les supports.

## CARACTÉRISTIQUES DE VOTRE VÉHICULE



19. Insérez la retenue de lunette arrière dans le support de portière pivotante sur les côtés gauche et droit.

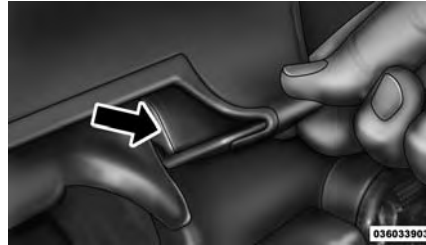

20. Terminez l'installation du panneau de custode en insérant le reste du dispositif de retenue dans le sillon de carrosserie.

21. Fermez les verrous du pavillon et remettez les pare-soleil dans leur position d'origine.



## CARACTÉRISTIQUES DE VOTRE VÉHICULE

### SUNRIDER (MODÈLES 4 PORTES) – SELON L'ÉQUIPEMENT

#### AVERTISSEMENT!

Faire fonctionner le toit, ouvrir une portière ou abaisser une glace pendant que le toit est mouillé peut permettre à l'eau de s'infiltrer à l'intérieur du véhicule.

**NOTA :** Si vous comptez rouler à plus de 64 km/h (40 mi/h) avec le volet Sunrider ouvert, nous vous recommandons de retirer la lunette.

#### Ouverture du Sunrider

1. Dégagez le pare-soleil et placez-le sur le côté.

2. Dégagez les verrous du pavillon des boucles sur l'encadrement de pare-brise.



3. Saisissez l'arceau latéral avant juste derrière le pavillon, et levez le toit.



4. Rabattez la partie avant de la capote et posez doucement le pavillon sur la partie arrière du coffre.





5. Pliez la toile de la capote de façon à ce que les retenues en plastique forment un « W », comme illustré. Entrez dans le véhicule et pliez la toile de la capote en deux.

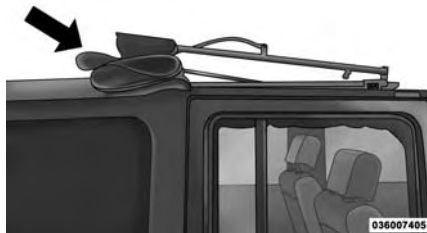

6. Attachez la capote à l'aide des deux sangles fournies à cette fin. Chaque sangle s'enroule autour de l'arceau latéral et s'attache par bande Velcro sur elle-même. Utilisez une sangle de chaque côté du véhicule.



### Fermeture du Sunrider

Suivez les étapes ci-dessus dans l'ordre inverse.

**NOTA :** Si vous ne rabattez pas le tissu vers l'arrière, il s'affaissera et pourrait bloquer le rétroviseur.

### PARE-BRISE RABATTABLE

Le pare-brise rabattable et les barres latérales démontables de votre véhicule sont des éléments structurels qui peuvent offrir une certaine protection dans certains types d'accidents. Le pare-brise peut également protéger contre les intempéries, les débris de la route, les petites branches et autres objets.

Ne conduisez pas votre véhicule sur route lorsque le pare-brise est rabattu et lorsque les barres latérales ont été retirées, car vous perdriez alors la protection offerte par ces éléments structurels.

En cas de nécessité pour certaines utilisations en mode hors route, les barres latérales peuvent être démontées et le pare-brise peut être rabattu. Toutefois, la protection offerte par ces éléments sera alors perdue. Si vous démontez les barres

latérales et rabattez le pare-brise, conduisez lentement et prudemment. Il est recommandé que la vitesse du véhicule ne dépasse pas 16 km/h (10 mi/h) et que la conduite soit en mode gamme basse de préférence lors de la conduite hors route avec le pare-brise rabattu.

Relevez le pare-brise et reposez les barres latérales dès que la tâche ayant nécessité leur démontage est terminée et avant de reprendre la conduite sur route. Vous devez toujours, vous et votre passager, porter votre ceinture de sécurité sur route et en mode hors route, que le pare-brise soit rabattu ou relevé.

Des rétroviseurs extérieurs sont fixés aux portières. Si vous décidez de démonter les portières, adressez-vous à votre concessionnaire autorisé pour vous procurer un rétroviseur extérieur de rechange qui

se fixe sur le tablier. En vertu des lois, le véhicule doit être équipé de rétroviseurs extérieurs lors de la conduite sur route.

#### MISE EN GARDE!

**Pour réduire les risques de blessures, observez attentivement les directives suivantes :**

- **Ne conduisez pas votre véhicule sur route lorsque le pare-brise est rabattu.**
- **Ne conduisez pas votre véhicule si le pare-brise n'est pas bien retenu, soit en position relevée, soit en position rabattue.**
- **Il est conseillé de toujours vous protéger les yeux avec des lunettes de protection par exemple, lorsque vous conduisez avec le pare-brise rabattu.**

- **Respectez scrupuleusement les directives pour relever le pare-brise. Assurez-vous que le pare-brise rabattable, les essuie-glaces, les barres latérales ainsi que les pièces et fixations connexes sont bien assemblés et bien serrés avant de conduire votre véhicule. Si vous n'observez pas ces directives, votre véhicule n'offrira peut-être pas, à vous-même et à vos passagers, la protection que les éléments structurels peuvent offrir dans certains types d'accident.**
- **Si vous enlevez les portières, rangez-les hors du véhicule. En cas d'accident, en effet, une portière non fixée peut provoquer des blessures graves.**

### **Pour rabattre le pare-brise et démonter les barres latérales**

1. Abaissez la capote en toile ou enlevez le toit rigide conformément aux directives figurant dans le présent guide.

**NOTA :** *Pour faciliter la repose des arceaux latéraux, marquez leurs emplacements d'origine avant de les déposer.*

2. Déposez les deux boulons hexagonaux supérieurs (13 mm) et le boulon hexagonal latéral (13 mm) visibles à travers le garnissage. (Ne retirez pas le garnissage des coins en plastique, ni les boulons des pare-soleil, ni la gaine de l'arceau sport.)

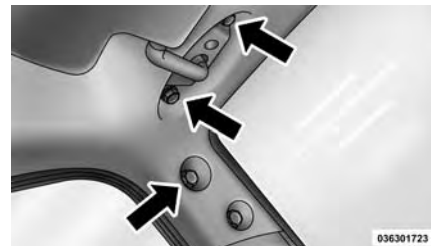

3. Retirez le pare-soleil.
4. Retirez le capuchon du pied avant.
5. Débranchez le microphone (si le véhicule est équipé du système Uconnect Phone).
6. Ouvrez la gaine Velcro de l'arceau sport.

## CARACTÉRISTIQUES DE VOTRE VÉHICULE

7. Déposez le boulon hexagonal (13 mm) visible à travers le garnissage en plastique en bas de la barre latérale, un boulon hexagonal (13 mm) sur le côté de la barre latérale et un boulon hexagonal (13 mm) en haut de la barre.

**NOTA :** Tirez horizontalement sur l'arceau latéral pour l'extraire au moment de la dépose.

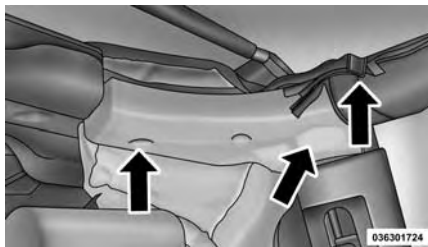

### AVERTISSEMENT!

**N'enlevez pas le protège-tête en mousse des barres latérales pour ne pas l'endommager.**

**NOTA :** Rangez toutes les vis de montage dans leurs trous filetés initiaux et serrez-les pour éviter de les perdre.

8. Déposez l'ensemble d'arceau latéral et rattachiez la gaine Velcro de l'arceau sport.

9. Pour ranger en toute sécurité les arceaux latéraux dans votre véhicule, utilisez quatre sangles de serrage (disponibles auprès de votre concessionnaire autorisé). Attachez les sangles en les passant dans les fentes du plancher derrière le siège arrière rabattu, sur l'avant du couvercle du bac de rangement.

### MISE EN GARDE!

**Pour éviter les risques de blessures, ne transportez pas les barres latérales dans le véhicule sans les attacher. Si les barres ne sont pas enlevées du véhicule ou si elles ne sont pas fixées de façon sécuritaire, comme il est indiqué, elles pourraient causer des blessures en cas d'accident. Procurez-vous les sangles de serrage auprès de votre concessionnaire autorisé.**

10. Retirez les bras d'essuie-glace avant en les écartant du pare-brise pour les mettre à la position de verrouillage. Détachez les capuchons d'écrou du bras d'essuie-glace et retirez les écrous de retenue. Retirez les bras d'essuie-glace et rangez-les dans la console centrale ou fixez-les derrière le siège arrière.

**NOTA :** Vous pourriez avoir besoin d'utiliser un arrache-cosses de batterie pour séparer le bras d'essuie-glace de l'arbre après avoir retiré les écrous.

11. Déposez les plaques inférieures de pare-brise en retirant les six vis à tête ronde noire Torx (à l'aide d'un tournevis à tête Torx n° 40) de chaque côté de la base du pare-brise.

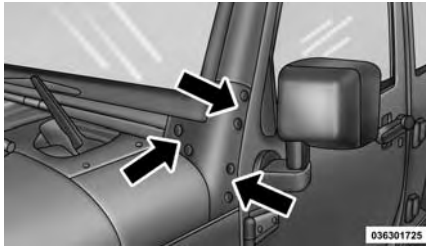

12. Abaissez prudemment le pare-brise jusqu'à ce qu'il vienne en contact avec les butées revêtues de caoutchouc qui se trouvent sur le capot.

13. Fixez le pare-brise en passant une sangle de serrage dans la boucle d'attache au centre du capot et au centre de l'encadrement du pare-brise. Serrez bien la sangle pour immobiliser le pare-brise.

**Pour relever le pare-brise et remettre en place les barres latérales**

1. Levez le pare-brise.
2. Attachez sans serrer, l'arrière de l'arceau latéral à l'arceau sport. Consultez l'étape 4 du paragraphe « Pour rabattre le pare-brise et démonter les barres latérales » ci-dessus dans cette section.

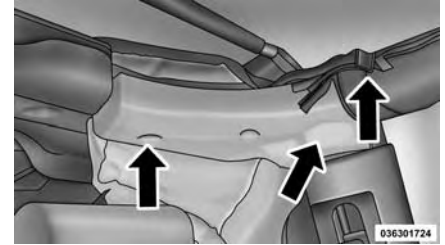

- Rattachez la gaine Velcro de l'arceau sport.

## CARACTÉRISTIQUES DE VOTRE VÉHICULE

3. Fixer l'avant de l'arceau latéral au cadre du pare-brise.
  - Posez d'abord les deux boulons hexagonaux supérieurs (13 mm), puis le boulon hexagonal (13 mm) sur le côté inférieur. Le boulon sur le côté inférieur ne s'aligne que si les deux boulons hexagonaux supérieurs sont posés.

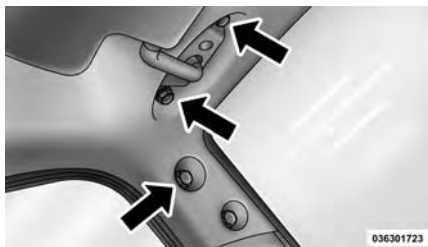

4. Serrez tous les boulons de fixation sur l'arceau latéral.
5. Installez les plaques inférieures de pare-brise à l'aide de six vis à tête ronde noire Torx (à l'aide d'un tournevis à tête Torx n° 40) de chaque côté de la base du pare-brise.

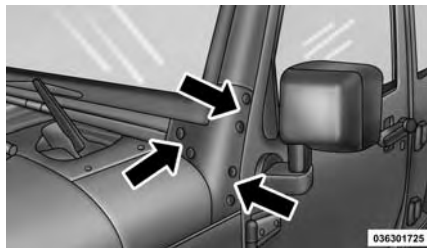

6. Réinstallez les bras d'essuie-glace.

## CARACTÉRISTIQUES DE LA LUNETTE – TOIT RIGIDE SEULEMENT

### Essuie-glace et lave-glace de la lunette – selon l'équipement

Le fonctionnement du lave-glace et de l'essuie-glace de lunette arrière est commandé par un commutateur rotatif situé sur la partie centrale du levier de commande, à la droite de la colonne de direction.



031507505

### Commutateur d'essuie-glace et de lave-glace arrière



Tournez le commutateur vers le haut jusqu'au premier cran pour activer l'essuie-glace arrière.



Tournez le commutateur vers le haut au-delà du premier cran pour activer le lave-glace arrière. La pompe de lave-glace et l'essuie-glace fonctionnent tant que vous appuyez sur le commuta-

teur. Lorsque vous relâchez le commutateur, l'essuie-glace effectue deux ou trois cycles de balayage avant de revenir à la position initiale.

Si l'essuie-glace arrière fonctionne lorsque le commutateur d'allumage est à la position LOCK (ANTIVOL-VERROUILLÉ), l'essuie-glace se place automatiquement à la position de repos. Lorsque le véhicule redémarre, l'essuie-glace reprend son fonctionnement depuis la position définie par la commande d'essuie-glace.

### Dégivreur de lunette – selon l'équipement



Le bouton du dégivreur de lunette se trouve sur le bouton de commande de chauffage et de climatisation. Appuyez sur ce bouton pour allumer le dégivreur de lunette arrière. Un témoin situé dans le bouton s'allume lors-

que le dégivreur de lunette est en fonction. Le dégivreur de lunette s'arrête automatiquement après environ 10 minutes. Pour le faire fonctionner pendant cinq minutes supplémentaires, appuyez de nouveau sur le bouton.

**NOTA :** Afin d'éviter de décharger la batterie, utilisez le dégivreur de lunette uniquement quand le moteur tourne.

### AVERTISSEMENT!

**Le non-respect de ces avertissements pourrait causer des dommages aux éléments chauffants :**

- **Nettoyez soigneusement l'intérieur de la lunette arrière. N'utilisez pas un nettoie-vitre abrasif pour nettoyer la surface intérieure de la lunette. Utilisez un chiffon doux et une solution de lavage douce, en essuyant en parallèle avec les éléments chauffants. Vous pouvez décoller les étiquettes à l'aide d'un peu d'eau tiède.**
- **N'utilisez pas un grattoir, un instrument coupant ou un nettoie-vitre abrasif pour nettoyer la surface intérieure de la lunette.**
- **Maintenez tous les objets à une distance sûre de la lunette.**



## INSTRUMENTS DU TABLEAU DE BORD

- CARACTÉRISTIQUES DU TABLEAU DE BORD . . . . . 242
- GROUPE D'INSTRUMENTS . . . . . 243
- TÉMOINS D'AVERTISSEMENT ET INDICATEURS . . . . . 247
  - Témoins rouges . . . . . 247
  - Témoins jaunes . . . . . 257
  - Témoin vert . . . . . 267
  - Témoin blanc . . . . . 269
  - Témoin bleu . . . . . 270
- BOUSSOLE ET ORDINATEUR DE BORD – SELON L'ÉQUIPEMENT . . . . . 271
  - Boutons de commande . . . . . 271
  - Affichage de la boussole et de la température. . . . . 272
  - Conditions de parcours . . . . . 274
- CENTRE D'INFORMATION ÉLECTRONIQUE (EVIC) – SELON L'ÉQUIPEMENT . . . . . 275
  - Affichages du centre d'information électronique (EVIC) . . . . . 277
- Menu principal de l'EVIC . . . . . 278
- Affichage de boussole, température extérieure/ECO (mode basse consommation) – selon l'équipement . . . . . 279
- Digital Speedometer (Compteur de vitesse numérique) . . . . . 281
- Average Fuel Economy (Économie moyenne de carburant). . . . . 282
- Autonomie de carburant . . . . . 282
- Elapsed Time (Temps écoulé). . . . . 282
- Vehicle Information (Informations sur le véhicule) . . . . . 283
- Sélection des unités de l'EVIC (affichage des unités de mesures) . . . . . 284
- Avertissements de système . . . . . 284
- Réglages personnalisés (Fonctions programmables par l'utilisateur) . . . . . 284
- Tire Pressure (Pression des pneus) – selon l'équipement . . . . . 288

- **Système UCONNECT 130** . . . . . 289
  - Directives d'utilisation – mode radio . . . . . 289
  - Directives d'utilisation – Mode CD pour la lecture audio des CD et des fichiers MP3 . . . . . 292
  - Remarques concernant la lecture des fichiers MP3 . . . . . 294
  - Directives d'utilisation – Mode auxiliaire . . . . . 297
- **SYSTÈME UCONNECT 130 AVEC RADIO SATELLITE** . . . 298
  - Directives d'utilisation – mode radio . . . . . 298
  - Directives d'utilisation – mode CD pour la lecture audio des CD et des fichiers MP3 . . . . . 304
  - Remarques concernant la lecture des fichiers MP3 . . . . . 306
  - Touche LIST (LISTE) – mode CD pour la lecture des fichiers MP3 . . . . . 309
  - Touche INFO (INFORMATION) – mode CD (DISQUE) pour la lecture des fichiers MP3 . . . . . 309
  - Uconnect (Radio satellite) – selon l'équipement . . 329
- **UCONNECT 230 – RADIO AM/FM STÉRÉO AVEC CHANGEUR DE CD/DVD À 6 DISQUES (PRISE AUX [AUXILIAIRE] MP3/WMA)** . . . . . 314
  - Directives d'utilisation – mode radio . . . . . 314
- **Directives d'utilisation – Mode DISC (DISQUE) pour la lecture audio des CD et des fichiers MP3/WMA et les DVD vidéo.** . . . . . 323
- **Remarques concernant la lecture des fichiers MP3/WMA.** . . . . . 325
- **Touche LIST (INFORMATION) – mode DISC (DISQUE) pour la lecture des fichiers MP3/WMA** . . . . . 327
- **Touche INFO (INFORMATION) – mode DISC (DISQUE) pour la lecture des fichiers MP3/WMA** . . . . . 328
  - Uconnect (Radio satellite) – selon l'équipement . . 329
- **LECTEUR DE CD/DVD, DISQUE DUR ET SYSTÈME DE NAVIGATION UCONNECT 430/430N – SELON L'ÉQUIPEMENT** . . . . . 333
  - Directives d'utilisation (système de commande vocale) – selon l'équipement . . . . . 333
  - Directives d'utilisation (système UConnect) – selon l'équipement . . . . . 334
- **COMMANDE AUX/USB/MP3 – SELON L'ÉQUIPEMENT** . . . . . 334
  - Branchement d'un dispositif USB externe . . . . . 334
  - Utilisation de cette fonction . . . . . 335
  - Commande de l'iPod ou du dispositif USB externe au moyen des touches de la radio. . . . . 335

- Play Mode (Mode de lecture) . . . . . 335
- Mode de liste ou de défilement . . . . . 337
- Diffusion en flux audio Bluetooth . . . . . 339
- COMMANDES AUDIO AU VOLANT . . . . . 340
  - Fonctionnement de la radio . . . . . 341
  - Lecteur de CD . . . . . 341
- ENTRETIEN DES CD/DVD . . . . . 341
- FONCTIONNEMENT DE LA RADIO ET DES APPAREILS  
MOBILES . . . . . 342
- Renseignements concernant la réglementation et la  
sécurité . . . . . 342
- SYSTÈME DE CHAUFFAGE-CLIMATISATION . . . . . 343
  - Système de chauffage et de climatisation à  
commande manuelle . . . . . 344
  - Commande de réglage automatique de la  
température – selon l'équipement . . . . . 347
  - Conseils utiles . . . . . 353

## CARACTÉRISTIQUES DU TABLEAU DE BORD

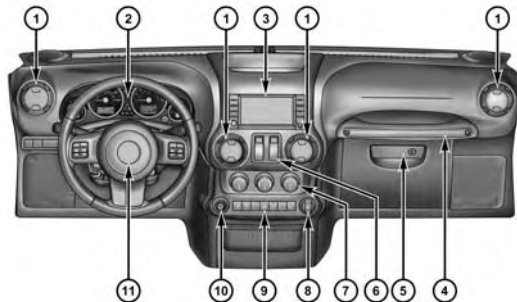

0401044659

- 1 – Bouche d'aération
- 2 – Groupe d'instruments
- 3 – Radio
- 4 – Poignée de maintien
- 5 – Boîte à gants
- 6 – Commutateurs de glace à commande électrique

- 7 – Commandes de chauffage-climatisation
- 8 – Prise de courant
- 9 – Bloc de commandes inférieur
- 10 – Commutateur de rétroviseur à commande électrique – selon l'équipement
- 11 – Avertisseur sonore

## GROUPE D'INSTRUMENTS

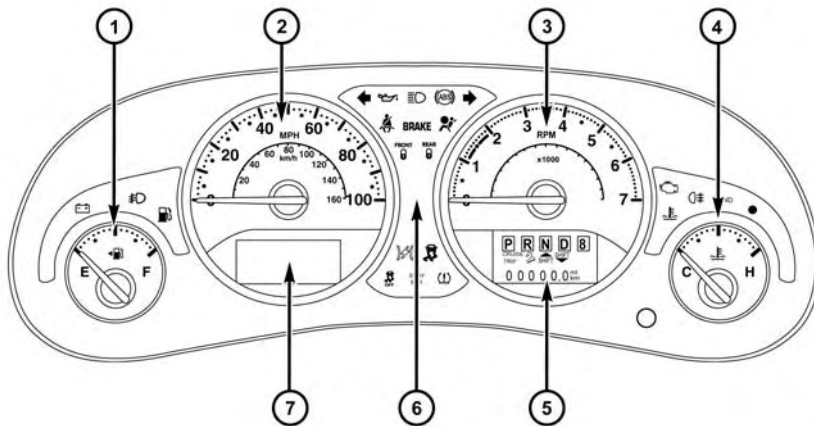

0403073061

### 1. Jauge de carburant

- L'aiguille indique le niveau de carburant dans le réservoir de carburant lorsque le commutateur d'allumage est à la position ON/RUN (MARCHE).

### 2. Speedometer (Compteur de vitesse)

- Cet instrument indique la vitesse du véhicule.

### 3. Compte-tours

- Le compte-tours indique le régime du moteur en tours par minute (TR/MIN x 1 000).

#### AVERTISSEMENT!

**N'utilisez pas le moteur durant une longue période lorsque le compte-tours indique un régime élevé. Cela pourrait endommager le moteur.**

### 4. Indicateur de température

- L'indicateur de température affiche la température du liquide de refroidissement du moteur. Une lecture qui se maintient dans la plage normale indique que le circuit de refroidissement du moteur fonctionne de façon satisfaisante.
- L'aiguille risque d'indiquer une température plus élevée par temps chaud, si vous conduisez en montée, ou si vous tractez une remorque. Il ne faut pas laisser l'indicateur dépasser les limites supérieures de la température normale de fonctionnement.

#### AVERTISSEMENT!

**La conduite avec le circuit de refroidissement du moteur à haute température peut endommager votre véhicule. Si l'aiguille de l'indicateur de température atteint le repère « H » (TEMPÉRATURE ÉLEVÉE), rangez-vous en bordure de la route et immobilisez le véhicule. Laissez tourner le moteur au ralenti et coupez le climatiseur jusqu'à ce que l'indicateur de température revienne dans la plage normale. Si l'aiguille de température demeure au repère « H » (TEMPÉRATURE ÉLEVÉE) et que l'avertissement sonore retentit sans arrêt, coupez immédiatement le moteur et communiquez avec un concessionnaire autorisé.**

**MISE EN GARDE!**

**Un circuit de refroidissement du moteur chaud est dangereux. Vous et vos passagers pourriez être gravement brûlés par la vapeur ou le liquide de refroidissement bouillant qui s'en échappent. Si votre véhicule surchauffe, appelez un concessionnaire autorisé. Si vous décidez de regarder vous-même sous le capot, consultez la section « Entretien de votre véhicule ». Observez les mises en garde indiquées dans le paragraphe « Bouchon à pression du circuit de refroidissement ».**

### 5. Affichage du compteur kilométrique et du totalisateur partiel

L'affichage du compteur kilométrique indique la distance totale parcourue par le véhicule. Le totalisateur partiel indique la dis-

tance parcourue pour un certain trajet. Consultez le paragraphe « Bouton du compteur kilométrique/totalisateur partiel/« ECO » (témoin de basse consommation) » pour obtenir de plus amples renseignements.

Selon la réglementation fédérale américaine, quiconque vend un véhicule est tenu d'en certifier le kilométrage exact parcouru à l'acheteur. Si votre totalisateur doit être réparé ou entretenu, le technicien en réparations devrait conserver la même valeur de compteur kilométrique qu'avant la réparation ou l'entretien. S'il est impossible de le faire, alors le compteur kilométrique doit être remis à zéro, et un autocollant doit être placé dans le jambage de portière déclarant la valeur du kilométrage avant la réparation ou l'entretien. C'est une bonne idée de créer un dossier contenant la valeur du compteur kilométrique avant le réparation/service, pour que vous

puissiez être sûr qu'il est correctement réinitialisé, ou que l'autocollant de jambage de portière est précis si le totalisateur doit être réinitialisé à zéro.

### Messages du compteur kilométrique du véhicule

Si le véhicule est équipé d'un centre d'information électronique (EVIC) sur le groupe d'instruments, tous les messages présents à l'affichage du centre d'information électronique. Consultez le paragraphe « Centre d'information électronique – selon l'équipement » dans cette section pour obtenir de plus amples renseignements.

Dans les conditions appropriées, les messages suivants s'affichent au compteur kilométrique :

- **ECO – Témoin de basse consommation**
- **door – Portière ouverte**

- gATE – Portière pivotante entrouverte
- LoW tirE – Basse pression des pneus
- HOTOIL – Température de l'huile de transmission au-dessus des normes
- gASCAP – Anomalie du bouchon du réservoir de carburant
- noFUSE – Fusible défectueux
- CHAngE OIL – Vidange d'huile requise

### AVERTISSEMENT!

**Si vous continuez de conduire lorsque le message d'avertissement « HOTOIL » (HUILE CHAUDE) est affiché, la transmission subira éventuellement de graves dommages ou une défaillance.**

### MISE EN GARDE!

**Si le message d'avertissement concernant la température de la transmission « HOTOIL » (TEMPÉRATURE ÉLEVÉE DE L'HUILE) s'affiche et que vous continuez d'utiliser le véhicule, dans certaines circonstances, vous pourriez provoquer une surchauffe et un débordement du liquide qui, au contact du moteur chaud ou des composants du système d'échappement, pourraient causer un incendie.**

### 6. Témoins secondaires

- Les témoins principaux et les témoins secondaires (symboles) s'affichent en fonction de comportements spécifiques.

### 7. Affichage du centre d'information électronique (EVIC) /affichage du mini-ordinateur de bord avec boussole – selon l'équipement

- En présence de conditions appropriées, les messages du centre d'information électronique (EVIC) apparaissent sur cet affichage. Pour obtenir de plus amples renseignements, consultez le paragraphe « Centre d'information électronique » dans la section « Instruments du tableau de bord ».
- En présence des conditions requises, les messages du mini-ordinateur de bord apparaissent sur cet affichage. Consultez la rubrique « Mini-ordinateur de bord » dans la section « Instruments du tableau de bord » pour obtenir de plus amples renseignements.



## TÉMOINS D'AVERTISSEMENT ET INDICATEURS

**IMPORTANT :** Le témoin d'avertissement et l'indicateur s'allument dans le tableau de bord, accompagné d'un message dédié et/ou d'un signal sonore, le cas échéant. Ces alarmes sont fournies à titre indicatif et de

précaution et ne doivent pas être considérées comme étant exhaustives et/ou alternative à l'information contenue dans le Guide de l'automobiliste, que nous vous recommandons de lire avec précaution dans tous les cas. Reportez-vous toujours à l'information fournie dans ce chapitre en cas d'indication de panne.

Tous les témoins actifs s'affichent en premier, le cas échéant. Le menu de vérification du système peut s'afficher de façon différente selon les équipements en option et l'état actuel du véhicule. Certains témoins sont en option et peuvent ne pas s'afficher.

### Témoins rouges

#### Témoin du circuit de charge

Témoin rouge	Signification
	<p><b>Témoin du circuit de charge</b></p> <p>Ce témoin indique l'état de la tension du circuit électrique. Il devrait s'allumer lorsque le commutateur d'allumage est placé à la position ON/RUN (MARCHE) et rester brièvement allumé pour effectuer une vérification du fonctionnement de l'ampoule. Si le témoin reste allumé ou s'allume lors de la conduite, éteignez certains accessoires électriques non essentiels ou augmentez le régime du moteur (s'il tourne au ralenti). Si le témoin du circuit de charge reste allumé, cela indique une panne du circuit de charge. FAITES RÉPARER LE CIRCUIT SANS TARDER. Consultez un concessionnaire autorisé. Si le démarrage à l'aide d'une batterie d'appoint est nécessaire, consultez le paragraphe « Directives de démarrage d'appoint » dans la section « En cas d'urgence ».</p>

## Témoin de rappel des ceintures de sécurité

Témoin rouge	Signification
	<p><b>Témoin de rappel des ceintures de sécurité</b></p> <p>Lorsque le commutateur d'allumage est tourné à la position ON/RUN (MARCHE), ce témoin s'allume pendant quatre à huit secondes pour effectuer une vérification du fonctionnement de l'ampoule. Pendant la vérification du fonctionnement de l'ampoule, si le conducteur n'a pas bouclé sa ceinture de sécurité, un avertissement sonore retentit. Après la vérification du fonctionnement de l'ampoule ou lors de la conduite, si le conducteur n'a toujours pas bouclé sa ceinture de sécurité, le témoin de rappel des ceintures de sécurité clignote ou demeure allumé en continu et un carillon retentit. Pour obtenir de plus amples renseignements, consultez le paragraphe « Dispositifs de retenue des occupants » dans la section « Avant de démarrer votre véhicule ».</p>

**Témoin de pression d'huile**

<b>Témoin rouge</b>	<b>Signification</b>
	<p><b>Témoin de pression d'huile</b></p> <p>Ce témoin indique que la pression d'huile moteur est basse. Il doit s'éclairer un court instant au moment du démarrage du moteur; si l'ampoule ne s'allume pas, faites vérifier le système par un concessionnaire autorisé. Si le témoin s'allume pendant la conduite, immobilisez le véhicule et coupez le moteur dès que possible. Un avertissement sonore retentit lorsque le témoin s'allume.</p> <p>N'utilisez pas le véhicule jusqu'à ce que la cause de l'anomalie soit supprimée. Le témoin ne vous indique pas la quantité d'huile présente dans le moteur. Vous devez vérifier le niveau d'huile moteur en soulevant le capot.</p>

## Témoin du système de freinage

Témoin rouge	Signification
	<p><b>Témoin du système de freinage</b></p> <p>Ce témoin contrôle diverses fonctions de freinage, y compris le niveau de liquide pour freins et le serrage du frein de stationnement. L'allumage du témoin du système de freinage peut indiquer que le frein de stationnement est serré, que le niveau de liquide pour freins est bas ou que le réservoir du système de freinage antiblocage présente un problème.</p> <p>Si le témoin demeure allumé lorsque le frein de stationnement est desserré et que le réservoir de liquide pour freins du maître-cylindre est plein, cela peut indiquer une anomalie du circuit hydraulique de frein, ou un problème de servofrein détecté par le système de freinage antiblocage (ABS) ou la commande de stabilité électronique (ESC). Dans ce cas, le témoin reste allumé tant que la réparation nécessaire n'a pas été effectuée. Si le problème est lié au servofrein, la pompe du système de freinage antiblocage (ABS) fonctionne lorsque vous freinez et une pulsation de la pédale de frein pourrait être ressentie chaque fois que vous freinez.</p> <p>Le système de freinage double offre une capacité de freinage supplémentaire en cas de défaillance de l'un des éléments du circuit hydraulique. Le témoin du système de freinage indique un problème d'une des parties du système de freinage double, et il s'allume lorsque le niveau de liquide pour freins dans le maître-cylindre chute sous un niveau donné.</p> <p>Le témoin reste allumé jusqu'à ce que vous corrigiez la cause du problème.</p>

Témoin rouge	Signification
	<p>NOTA :</p> <p><i>Le témoin peut clignoter brièvement pendant des virages serrés, ce qui entraîne une modification du niveau de liquide. L'entretien du véhicule doit être effectué et le niveau de liquide pour freins doit être vérifié.</i></p> <p>Si le témoin indique une défaillance du circuit de freinage, celui-ci doit être réparé immédiatement.</p>

**MISE EN GARDE!**

**Il est dangereux de conduire le véhicule lorsque le témoin du système de freinage est allumé. Une partie du système de freinage peut être défectueuse. L'arrêt complet du véhicule sera plus long. Vous pourriez avoir une collision. Faites inspecter le véhicule immédiatement.**

Les véhicules munis d'un système de freinage antiblocage (ABS) sont également munis d'un système électronique de répartition du freinage. En cas de dé-

faillance du système électronique de répartition du freinage, le témoin du système de freinage s'allume en même temps que le témoin du système de freinage antiblocage (ABS). Vous devez faire réparer immédiatement le système de freinage antiblocage (ABS).

Le fonctionnement d'avertissement du témoin du système de freinage peut être vérifié en tournant le commutateur d'allumage de la position OFF (ARRÊT) à la position ON/RUN (MARCHE). Le témoin devrait s'allumer pendant environ deux secondes. Il devrait s'éteindre ensuite, à moins que le frein de

stationnement ne soit serré ou qu'une anomalie des freins ne soit détectée. Si le témoin ne s'allume pas, faites-le vérifier par un concessionnaire autorisé.

Ce témoin s'allume également lorsque vous serrez le frein de stationnement et que le commutateur d'allumage est à la position ON/RUN (MARCHE).

**NOTA :** *Ce témoin indique seulement que le frein de stationnement est serré. Il n'indique toutefois pas à quel degré.*

## Témoin de sac gonflable

Témoin rouge	Signification
	<p><b>Témoin de sac gonflable</b></p> <p>Ce témoin s'allume pendant quatre à huit secondes lorsque le contact est établi pour effectuer une vérification du fonctionnement de l'ampoule. Si le témoin n'est pas allumé pendant le démarrage, s'il demeure allumé ou s'il s'allume pendant la conduite, confiez dès que possible votre véhicule à un concessionnaire autorisé pour faire vérifier le système. Ce témoin s'allume accompagné d'un seul carillon lorsqu'une anomalie est détectée dans le témoin de sac gonflable, celui-ci reste allumé jusqu'à ce que l'anomalie soit corrigée. Si le témoin s'allume par intermittence ou reste allumé pendant la conduite, confiez immédiatement votre véhicule à un concessionnaire autorisé pour le faire réparer. Pour obtenir de plus amples renseignements, consultez le paragraphe « Dispositifs de retenue des occupants » dans la section « Avant de démarrer votre véhicule ».</p>

## Témoin d'avertissement de température du liquide de refroidissement

Témoin rouge	Signification
	<p><b>Témoin d'avertissement de température du liquide de refroidissement</b></p> <p>Ce témoin indique une surchauffe du moteur. Si le témoin s'allume pendant la conduite, rangez le véhicule en toute sécurité en bordure de la route et arrêtez-le. Si le climatiseur fonctionne, mettez-le hors fonction. Placez également la transmission à la position N (POINT MORT) et laissez le moteur tourner au ralenti. Si la température ne revient pas à la normale, coupez immédiatement le moteur et faites inspecter votre véhicule.</p> <p>NOTA :</p> <p><i>Lorsque l'indicateur de température de liquide de refroidissement s'approche du repère « H » (TEMPÉRATURE ÉLEVÉE), ce témoin s'allume et un carillon retentit une fois. En cas de surchauffe additionnelle, l'aiguille de l'indicateur de température se déplace au-delà du repère « H » (TEMPÉRATURE ÉLEVÉE). Dans ce cas, un carillon continu retentit jusqu'à ce que le moteur puisse refroidir ou que la période de 4 minutes soit expirée, selon la première éventualité.</i></p>



**Témoin d'avertissement de sécurité du véhicule – selon l'équipement**

<b>Témoin rouge</b>	<b>Signification</b>
●	<b>Témoin du système antivol</b> Ce témoin clignote rapidement pendant environ 15 secondes jusqu'à ce que le système d'alarme antivol du véhicule soit armé, puis clignote lentement jusqu'à ce que le système soit désarmé.

## Témoin d'avertissement de la commande électronique de l'accélérateur

Témoin rouge	Signification
	<p><b>Témoin d'avertissement de la commande électronique de l'accélérateur</b></p> <p>Ce témoin indique une anomalie de la commande électronique de l'accélérateur. Si une anomalie est détectée pendant que le moteur tourne, le témoin demeure allumé ou clignote, selon la nature du problème. Immobilisez complètement le véhicule de manière sécuritaire et placez le levier de vitesses en position P (STABILISATION), puis rétablissez le contact. Le témoin devrait s'éteindre. Si le témoin demeure allumé lorsque le moteur tourne, vous pouvez normalement conduire le véhicule, mais confiez dès que possible votre véhicule à un concessionnaire autorisé.</p> <p>Si le témoin clignote alors que le moteur tourne, vous devez faire vérifier votre véhicule dès que possible. Vous pourriez remarquer une baisse de performance, un régime du moteur inégal ou plus élevé qu'à l'habitude, ou le moteur qui décroche. Il est possible que vous soyez contraint de faire remorquer votre véhicule. Le témoin s'allume lorsque le commutateur d'allumage est placé à la position ON/RUN (MARCHE) et demeure brièvement allumé pour effectuer une vérification du fonctionnement de l'ampoule. Si le témoin ne s'allume pas au démarrage, faites vérifier le système par un concessionnaire autorisé.</p>

## Témoins jaunes

## Témoin d'avertissement de bas niveau de carburant

Témoin jaune	Signification
	<b>Témoin d'avertissement de bas niveau de carburant</b> Lorsque le niveau de carburant atteint environ 10,6 L (2,8 gallons US), ce témoin s'allume et un carillon retentit une fois.

## Témoin du système de freinage antiblocage (ABS)

Témoin jaune	Signification
	<p><b>Témoin du système de freinage antiblocage (ABS)</b></p> <p>Ce témoin contrôle le fonctionnement du système de freinage antiblocage (ABS). Il s'allume lorsque le contact est établi et peut rester allumé pendant quatre secondes.</p> <p>Si le témoin ABS s'allume ou reste allumé pendant que vous roulez, cela indique que le dispositif antiblocage du système de freinage ne fonctionne pas et qu'il faut le réparer. Toutefois, si le témoin du système de freinage ne s'allume pas, le système de freinage conventionnel continue de fonctionner normalement.</p> <p>Si le témoin du système de freinage antiblocage (ABS) est allumé, le système de freinage doit être réparé dès que possible pour que vous puissiez de nouveau bénéficier des avantages offerts par les freins antiblocage. Si le témoin du système de freinage antiblocage (ABS) ne s'allume pas lorsque le contact est établi, faites-le vérifier par un concessionnaire autorisé.</p>

## Témoin de vérification / d'anomalie du moteur

Témoin jaune	Signification
	<p><b>Témoin de vérification / d'anomalie du moteur</b></p> <p>Le témoin de vérification/d'anomalie fait partie d'un système de diagnostic embarqué appelé OBD II qui surveille le moteur et la transmission automatique. Le témoin s'allume lorsque le commutateur d'allumage est à la position ON (MARCHE), avant le démarrage du moteur. Si le témoin ne s'allume pas lorsque vous tournez la clé de la position OFF (ARRÊT) à la position ON/RUN (MARCHE), faites vérifier le véhicule sans tarder. Certaines situations, telles qu'un bouchon du réservoir de carburant desserré ou manquant, une mauvaise qualité de carburant, etc., peuvent allumer le témoin après le démarrage du moteur. Le véhicule doit être réparé si le témoin demeure allumé au cours de plusieurs types de conduite en conditions habituelles. Dans la plupart des cas, le véhicule peut rouler normalement et un remorquage n'est pas nécessaire.</p> <p>Lorsque le moteur est en marche, il est possible que le témoin d'anomalie clignote pour prévenir d'une situation grave pouvant entraîner une perte de puissance immédiate ou des dommages importants au catalyseur. Dans ce cas, le véhicule doit être inspecté dès que possible.</p>

**AVERTISSEMENT!**

Si vous roulez longtemps alors que le témoin d'anomalie est allumé, vous risquez d'endommager le système de commande du moteur. Ceci pourrait également compromettre l'économie de carburant et la maniabilité du véhicule. Si le témoin d'anomalie clignote, cela indique que le catalyseur est sur le point de subir des dommages importants et qu'une perte de puissance substantielle est imminente. Une réparation immédiate est nécessaire.

**MISE EN GARDE!**

Un catalyseur défectueux, tel que décrit précédemment, peut atteindre des températures encore plus élevées que dans des conditions de fonctionnement normales. Cette situation pourrait provoquer un incendie si vous conduisez lentement ou stationnez au-dessus de substances comme des plantes séchées, du bois ou du carton, etc. Ceci pourrait causer des blessures graves ou la mort au conducteur et aux passagers.

## Témoin du système de surveillance de la pression des pneus

Témoin jaune	Signification
	<p><b>Témoin du système de surveillance de la pression des pneus</b></p> <p>Le témoin d'avertissement s'allume et un message s'affiche pour indiquer que la pression des pneus est inférieure à la valeur recommandée et/ou qu'une perte de pression lente est en cours. Dans ces cas, la durée optimale des pneus et la consommation de carburant peut ne pas être garantie.</p> <p>Si un ou plusieurs pneus se trouvent dans l'état cité ci-dessus, l'affichage présente des indications qui correspondent à chaque pneu dans l'ordre.</p> <p>Dans tous les cas où le message qui s'affiche est « See manual » (Voir le manuel), il est essentiel de vous reporter au contenu de la rubrique « Roues » du chapitre « Données techniques » et de vous conformer rigoureusement aux indications fournies.</p>

**IMPORTANT :** Ne continuez pas de rouler avec un pneu crevé, car la manipulation pourrait être compromise. Arrêtez le véhicule en évitant les freinages et les changements de direction brusques. Réparez immédiatement le problème à l'aide de la trousse de réparation de pneus dédiée et

communiquez avec votre concessionnaire autorisé dès que possible.

Chaque pneu, y compris celui de la roue de secours (s'il est fourni), doit être vérifié mensuellement lorsqu'il est froid et gonflé à la pression de gonflage recommandée par le constructeur du véhicule, telle qu'indiquée

sur la plaque d'information du véhicule ou sur l'étiquette de pression de gonflage des pneus. Si votre véhicule est muni de pneus de dimensions autres que celles qui sont indiquées sur la plaque d'information du

véhicule ou l'étiquette de pression de gonflage des pneus, vous devez déterminer la pression de gonflage appropriée pour ces pneus.

À titre de fonction de sécurité supplémentaire, votre véhicule est muni d'un système de surveillance de la pression des pneus qui allume un témoin de basse pression des pneus lorsque la pression d'un ou de plusieurs pneus est insuffisante. Par conséquent, lorsque le témoin de basse pression de gonflage s'allume, vous devez vous arrêter et vérifier la pression des pneus dès que possible et les gonfler à la pression appropriée. Lorsque la pression d'un pneu est insuffisante, la conduite du véhicule peut provoquer la surchauffe du pneu et entraîner une crevaison. De plus, le gonflage insuffisant des pneus augmente l'économie de carburant, accélère

l'usure des pneus et peut nuire à la conduite ainsi qu'à la capacité de freinage du véhicule.

Il est à noter que le système de surveillance de la pression des pneus ne remplace pas l'entretien approprié des pneus, et que le conducteur a la responsabilité de maintenir une pression de gonflage adéquate, même si le sous-gonflage n'est pas suffisant pour allumer le témoin de basse pression du système de surveillance de la pression de gonflage.

Votre véhicule est également équipé d'un témoin d'anomalie du système de surveillance de la pression des pneus, qui s'allume lorsque le système est défectueux. Le système de surveillance de la pression des pneus est combiné au témoin de basse pression des pneus. Lorsque le système détecte une anomalie, il fait cli-

gner le témoin environ une minute, puis l'allume en continu. Cette séquence se répète à chaque démarrage tant que le problème subsiste. Lorsque le témoin est allumé, le système peut ne pas être en mesure de détecter ou de signaler normalement une basse pression des pneus. Les anomalies du système de surveillance de la pression des pneus peuvent se produire pour diverses raisons, notamment l'installation de pneus ou de roues de rechange ou de modèles différents non compatibles. Vérifiez toujours le témoin d'anomalie du système de surveillance de la pression des pneus après le remplacement d'un ou de plusieurs pneus ou roues de votre véhicule pour vous assurer qu'ils permettent au système de surveillance de la pression des pneus de fonctionner normalement.



**AVERTISSEMENT!**

Le système de surveillance de la pression des pneus a été optimisé pour les pneus et les roues d'origine. Les paramètres d'avertissement et de pression du système de surveillance de la pression des pneus ont été établis pour la dimension des pneus installés sur votre véhicule.

Vous pourriez altérer le fonctionnement du système ou endommager les capteurs lorsque vous utilisez du matériel de dimension, de style ou de type différents. Des roues provenant du marché secondaire peuvent endommager les capteurs. L'utilisation d'un scellant à pneu de marché secondaire peut désactiver le capteur de système de surveillance de la

pression des pneus (TPMS). Après l'utilisation d'un scellant à pneu de marché secondaire, il est recommandé de confier votre véhicule à un concessionnaire autorisé pour faire vérifier le fonctionnement du capteur.

## Témoin de la commande de stabilité électronique – selon l'équipement

Témoin jaune	Signification
	<p><b>Témoin de commande de stabilité électronique</b></p> <p>Le témoin de la commande de stabilité électronique situé dans le groupe d'instruments s'allume lorsque le commutateur d'allumage est placé à la position ON/RUN (MARCHE). Le témoin doit s'éteindre lorsque le moteur est en marche. Si le témoin de la commande de stabilité électronique s'allume en continu lorsque le moteur est en marche, une anomalie a été détectée dans la commande de stabilité électronique. Si le témoin reste allumé après plusieurs cycles d'allumage et si le véhicule a roulé plusieurs kilomètres (milles) à plus de 48 km/h (30 mi/h), rendez-vous chez votre concessionnaire autorisé dans les plus brefs délais pour faire vérifier et régler le problème.</p> <ul style="list-style-type: none"> <li>• Le témoin de désactivation de la commande de stabilité électronique et le témoin de la commande de stabilité électronique s'allument brièvement chaque fois que le commutateur d'allumage est placé à la position ON/RUN (MARCHE).</li> <li>• Chaque fois que le commutateur d'allumage est placé à la position ON/RUN (MARCHE), la commande de stabilité électronique est activée même si elle a été antérieurement désactivée.</li> <li>• Des bourdonnements et des cliquetis se font entendre lorsque la commande de stabilité électronique est activée. Ces bruits sont normaux et cessent lorsque la commande de stabilité électronique est désactivée à la suite d'une manœuvre qui a entraîné son activation.</li> </ul>

## Témoin de désactivation de la commande de stabilité électronique – selon l'équipement

Témoin jaune	Signification
	<p><b>Témoin de désactivation de la commande de stabilité électronique</b> Ce témoin indique que la commande de stabilité électronique est désactivée.</p>

## Témoin de verrouillage de l'essieu avant – Selon l'équipement

Témoin jaune	Signification
	<p><b>Témoin de verrouillage de l'essieu avant</b> Ce témoin indique que le verrouillage de l'essieu avant est activé.</p>

## Témoin de verrouillage de l'essieu arrière – selon l'équipement

Témoin jaune	Signification
	<b>Témoin de verrouillage de l'essieu arrière</b> Ce témoin indique que le dispositif de verrouillage de l'essieu arrière est activé.

## Témoin de mode 4WD (4 roues motrices) – selon l'équipement

Témoin jaune	Signification
	<b>Témoin du mode 4WD (4 ROUES MOTRICES)</b> Ce témoin avertit le conducteur que le véhicule est en mode 4 roues motrices et que les arbres de transmission avant et arrière sont verrouillés mécaniquement ensemble, forçant les roues avant et arrière à tourner à la même vitesse.

**Témoin de la barre stabilisatrice – selon l'équipement**

Témoin jaune	Signification
	<p><b>Témoin de la barre stabilisatrice</b> Ce témoin s'allume lorsque la barre stabilisatrice avant est débranchée.</p>

**Témoin vert****Témoin des phares antibrouillard avant – selon l'équipement**

Témoin vert	Signification
	<p><b>Témoin des phares antibrouillards avant</b> Cet indicateur s'allume lorsque les phares antibrouillard avant sont allumés.</p>

## Témoin des clignotants

Témoin vert	Signification
 Le témoin des clignotants est représenté par un pictogramme d'une flèche à double pointe (gauche et droite) à l'intérieur d'un cercle.	<p><b>Témoin des clignotants</b></p> <p>La flèche gauche ou droite clignote en même temps que les clignotants extérieurs correspondants lorsque le levier des clignotants est actionné. Un carillon retentit si le véhicule roule plus de 1,6 km (1 mi) alors qu'un des clignotants est activé.</p> <p>NOTA :</p> <p><i>Si l'un des clignotants se met à fonctionner très vite, vérifiez si l'une des ampoules extérieures est défectueuse.</i></p>

## Témoin blanc

## Témoin de mise en fonction du régulateur de vitesse

Témoin blanc	Signification
	<p><b>Témoin de mise en fonction du régulateur de vitesse</b> Ce témoin s'allume lorsque le système de contrôle électronique de vitesse est mis en fonction.</p>

## Témoin du limiteur de vitesse en descente

Témoin blanc	Signification
	<p><b>Témoin du limiteur de vitesse en descente</b> Ce témoin s'allume lorsque le limiteur de vitesse en descente (HDC) est activé. Le témoin est allumé en permanence lorsque le limiteur de vitesse en descente est activé. Le limiteur peut être activé seulement lorsque la boîte de transfert est en position 4WD LOW (4 ROUES MOTRICES GAMME BASSE) et que la vitesse du véhicule est inférieure à 48 km/h (30 mi/h). Si ces conditions ne sont pas remplies, le témoin du limiteur de vitesse en descente clignote lors d'une tentative d'utilisation du limiteur.</p>

**Témoin bleu****Témoin des feux de route**

<b>Témoin bleu</b>	<b>Signification</b>
	<p><b>Témoin des feux de route</b></p> <p>Ce témoin indique que les feux de route sont allumés. Poussez le levier multifonction vers le tableau de bord pour allumer les feux de route. Tirez le levier vers vous pour revenir aux feux de croisement. Si la portière du conducteur est ouverte, et si les phares ou les feux de stationnement demeurent allumés, le témoin des feux de route clignote et un carillon retentit.</p>



## BOUSSOLE ET ORDINATEUR DE BORD – SELON L'ÉQUIPEMENT

La boussole/ordinateur de voyage comprend un affichage interactif qui présente des renseignements sur la température extérieure, la direction à la boussole et des renseignements sur le parcours. Il se trouve dans la partie inférieure gauche du groupe d'instruments sous le compteur de vitesse.

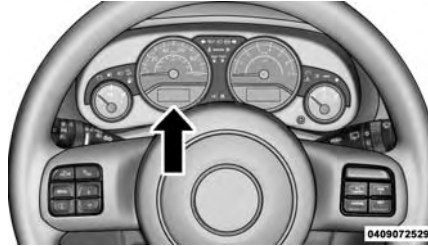

Affichage de la boussole

### Boutons de commande

Les boutons de commande de boussole et de température sont situés sur la branche gauche du volant.



Boutons de commande du mini-ordinateur de bord

Appuyez brièvement sur le bouton de sélection du volant pour accéder aux options de l'affichage Compass (boussole).

**NOTA :** Lors du démarrage du moteur, le système affiche la dernière température extérieure connue et il peut être nécessaire de conduire le véhicule pendant quelques minutes avant que la température mise à jour s'affiche. Étant donné que

## INSTRUMENTS DU TABLEAU DE BORD

la température du moteur peut également influencer sur la température affichée, l'affichage de la température n'est pas mis à jour lorsque le véhicule est immobilisé.

Les affichages suivants peuvent être réinitialisés ou modifiés :

- Boussole et température
- AVG ECO – consommation moyenne de carburant (modifications de l'économie de carburant actuelle)
- ET (réinitialise l'affichage)
- DTE (autonomie de carburant)

Vous pouvez naviguer à travers ces messages en appuyant sur le bouton de sélection situé sur le volant. Pour réinitialiser les modes AVG ECO et ET, maintenez enfoncé le bouton STEP pendant environ trois secondes.

### Affichage de la boussole et de la température

**NOTA :** Si le véhicule est équipé de la radio de navigation Uconnect, le système de navigation fournit le cap de la boussole. Dans ce cas, les menus de déclinaison magnétique et d'étalonnage ne sont pas disponibles. La boussole fonctionne avec précision, en se basant sur les signaux GPS plutôt que sur-le-champ magnétique de la terre.

### Compass Variance (déclinaison magnétique de la boussole)

La déclinaison magnétique est la différence entre le nord magnétique et le nord géographique. Pour compenser cette différence, réglez la déclinaison en fonction de la zone de conduite du véhicule, selon la carte de zone. Une fois réglée, la boussole peut compenser automatiquement

cette différence et assurer la meilleure précision possible.

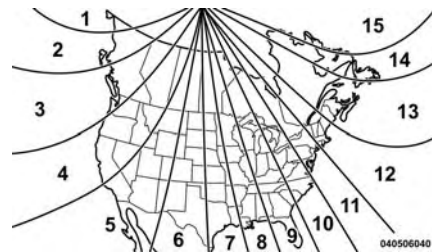

Carte de déclinaison magnétique

### Pour régler la déclinaison magnétique

Faites démarrer le moteur et laissez le levier sélecteur à la position P (stationnement). Maintenez enfoncé le bouton RESET (réinitialisation) du volant (pendant environ 10 secondes) jusqu'à ce que le

numéro de la zone de déclinaison magnétique actuelle s'affiche. Pour changer de zone, appuyez brièvement sur le bouton STEP (ÉTAPE) pour augmenter la valeur de déclinaison d'une zone. Répétez cette étape au besoin jusqu'à atteindre la zone de déclinaison magnétique voulue.

**NOTA :** *La zone 8 est réglée par défaut en usine. Pendant la programmation, la valeur de la zone passe de la zone 15 à la zone 1.*

### **Étalonnage manuel de la boussole**

Si le fonctionnement de la boussole semble erroné, imprécis ou anormal, vous devrez peut-être procéder à son étalonnage. Avant d'étalonner la boussole, assurez-vous de sélectionner la zone appropriée.

1. Mettez le contact et laissez la transmission à la position de stationnement (P).
2. Maintenez enfoncé le bouton RESET (réinitialisation) (pendant environ 10 secondes) jusqu'à ce que le numéro de la zone de déclinaison magnétique actuelle s'affiche.
3. Relâchez le bouton RESET (réinitialisation), puis maintenez-le de nouveau enfoncé pendant 10 secondes environ, jusqu'à ce que la direction s'affiche et que le témoin CAL (étalonnage) s'allume en continu sur l'affichage.
4. Pour terminer l'étalonnage de la boussole, conduisez le véhicule en décrivant au moins un cercle complet de 360 degrés, à une vitesse inférieure à 8 km/h (5 mi/h) dans un endroit éloigné de toute ligne à haute tension ou d'objets métalliques volumineux, jusqu'à ce que le mes-

sage « CAL » (étalonnage) s'éteigne. La boussole fonctionnera alors normalement.

### **NOTA :**

- *Un bon étalonnage exige que le véhicule soit sur une surface plane et dans un milieu dépourvu de gros objets métalliques tels que des édifices, des ponts, des câbles souterrains, des rails de chemin de fer, etc.*
- *Les matières magnétiques doivent être tenues éloignées de la partie supérieure centrale du tableau de bord. C'est là que se trouve le capteur de la boussole.*

### **Consommation moyenne de carburant / autonomie de carburant / temps écoulé**

- ***Average Fuel Economy (Consommation moyenne)***

Cette fonction indique la consommation d'essence moyenne depuis la dernière remise à zéro. À la réinitialisation de la consommation moyenne de carburant, l'affichage numérique se vide pendant que les informations historiques sont effacées. La moyenne recommence à l'accumulation d'une nouvelle autonomie et de données de carburant suffisantes.

- ***Distance To Empty (DTE) (autonomie de carburant)***

Cette fonction indique la distance approximative pouvant être parcourue avec ce qui reste de carburant dans le réservoir. La distance est calculée d'après la

moyenne pondérée de la consommation moyenne et de la consommation instantanée, en fonction du niveau actuel du réservoir de carburant. La fonction d'autonomie de carburant ne peut pas être réinitialisée.

- ***Elapsed Time (Temps écoulé)***

Cette fonction indique le temps total écoulé du trajet depuis la dernière réinitialisation. Le temps écoulé est calculé lorsque le commutateur d'allumage est placé à la position RUN (marche) ou START (démarrage). Le minuteur de temps écoulé affiche les minutes:secondes. Après 59 minutes:59 secondes, il affiche heures:minutes:secondes.

### **Conditions de parcours**

#### **Totaliseur partiel (ODO)/« ECO » (témoin de basse consommation) – selon l'équipement**

Cet affichage indique la distance parcourue depuis la dernière remise à zéro. Appuyez brièvement sur le bouton de droite (du groupe d'instruments) pour passer du compteur kilométrique au totaliseur partiel A ou B ou à l'affichage ECO. Appuyez sur le bouton de droite et maintenez-le enfoncé pendant l'affichage du compteur kilométrique/totaliseur partiel pour les remettre à zéro.

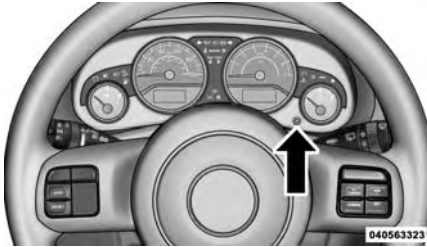

Bouton d'affichage du totaliseur partiel

**Trip A (Trajet A)**

Cet écran indique la distance totale parcourue pour le trajet A depuis la dernière réinitialisation.

**Trip B (Trajet B)**

Cet écran indique la distance totale parcourue pour le trajet B depuis la dernière réinitialisation.

**« ECO » (témoin de basse consommation) – Selon l'équipement**

« ECO », le témoin de basse consommation, s'allume lorsque vous roulez en consommant moins de carburant et il peut être utilisé pour modifier les habitudes de conduite pour réduire la consommation de carburant.

**CENTRE D'INFORMATION ÉLECTRONIQUE (EVIC) – SELON L'ÉQUIPEMENT**

Le centre d'information électronique (EVIC) comprend un affichage interactif situé dans le groupe d'instruments.

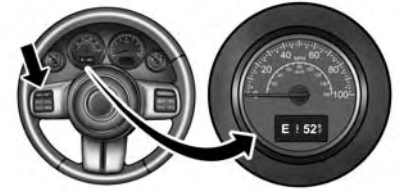

Centre d'information électronique (EVIC)

Ce système permet au conducteur de sélectionner diverses données utiles en appuyant sur les commandes du volant. L'EVIC comporte les données et les fonctions suivantes :

- Compass Heading (Cap de la boussole) (N, S, E, O, NE, NO, SE, SO)
- Outside Temperature (Température extérieure) (°C ou °F)
- Affichage de l'ECO

## INSTRUMENTS DU TABLEAU DE BORD

- Digital Speedometer (Compteur de vitesse numérique)
- Average Fuel Economy (Économie moyenne de carburant)
- Distance To Empty (Autonomie)
- Elapsed Time (Temps écoulé)
- Vehicle Info (Information sur le véhicule)
- EVIC Units Selection (Sélection des unités de l'EVIC)
- System Status and Warnings (État et avertissements du système) (portière ouverte, etc. )
- Réglages personnalisés (fonctions programmables par l'utilisateur)
- Système de surveillance de la pression des pneus – selon l'équipement

Le système permet au conducteur de sélectionner des données en appuyant sur les boutons suivants du volant :



Boutons du volant de l'EVIC

- **Touche MENU**



Appuyez brièvement sur le bouton MENU pour passer successivement à chaque fonction du menu principal de l'EVIC ou revenir au menu prin-

cipal à partir d'un sous-menu. Lorsque la dernière option du menu principal est atteinte, l'EVIC passe à la première option du menu principal lorsque vous appuyez brièvement de nouveau sur le bouton MENU.

- **Bouton de BOUSSOLE**



Appuyez brièvement sur le bouton de BOUSSOLE pour retourner à l'affichage boussole/température extérieure/information audio/ECO si l'affichage en cours n'y est pas déjà.

- **Bouton fléché vers la DROITE**



Appuyez brièvement sur le bouton de DROITE quand l'EVIC vous le demande pour réinitialiser les fonctions du menu principal qui sont réinitialisables ou pour changer des réglages personnalisés.

- **Bouton fléché vers le BAS**



Appuyez brièvement sur le bouton fléché vers le BAS quand l'EVIC vous le demande pour passer à travers le sous-menu Vehicle Info (Information

sur le véhicule) ou les messages d'avertissement système mémorisés ou les fonctions de réglages personnalisés.

### **Affichages du centre d'information électronique (EVIC)**

En présence de conditions appropriées, les messages suivants apparaissent à l'affichage de l'EVIC :

- Basse pression des pneus
- Bas niveau de carburant
- Service TPM System (Réparer le système de surveillance de la pression des pneus) (Consultez le paragraphe « Sys-

tème de surveillance de la pression des pneus » dans la section « Démarrage et conduite »).

- Damaged Key (Clé endommagée)
- Key In Ignition (Clé dans le commutateur d'allumage)
- Turn Signal On (clignotant activé) (accompagné d'un carillon continu)
- Left Front Turn Signal Lamp Out (Ampoule de clignotant avant gauche grillée) (avec un seul avertissement sonore)
- Left Rear Turn Signal Lamp Out (Ampoule de clignotant arrière gauche grillée) (avec un seul avertissement sonore)
- Right Front Turn Signal Lamp Out (Ampoule de clignotant avant droit grillée) (avec un seul avertissement sonore)

- Right Rear Turn Signal Lamp Out (Ampoule de clignotant arrière droit grillée) (avec un seul avertissement sonore)
- Key Fob Battery Low (Pile de télécommande faible) (accompagné d'un seul carillon)
- Personal Settings Not Avail. (Réglages personnalisés non disponibles) – Vehicle Not in Park (le véhicule n'est pas sur P) – transmission automatique
- Personal Settings Not Avail. (Réglages personnalisés non disponibles) – Vehicle in Motion (véhicule en déplacement) – transmission manuelle
- Door Ajar (Portière ouverte) (accompagné d'un pictogramme de véhicule indiquant la portière qui est ouverte. Un seul carillon retentit si le véhicule est en mouvement).

## INSTRUMENTS DU TABLEAU DE BORD

- Gate Ajar (hayon entrouvert) (avec dessin du véhicule montrant que le hayon/portière arrière est ouvert accompagné d'un seul carillon)
- Check Gascap (vérifier le bouchon du réservoir de carburant) (consultez le paragraphe « Ajout de carburant » dans la section « Démarrage et conduite » pour obtenir de plus amples renseignements)
- Oil Change Required (Vidange d'huile requise) (accompagné d'un seul carillon)
- ECO (Fuel Saver Indicator) (Témoin de basse consommation) – selon l'équipement.

### Menu principal de l'EVIC

Pour passer à chaque fonction du menu principal, appuyez brièvement sur le bou-

ton MENU une fois pour chaque option. Un passage de la dernière option de la liste entraîne l'affichage de la première option de la liste des fonctions. Les fonctions suivantes sont disponibles dans le menu principal :

- Compass, Outside Temperature, et ECO display (affichage de la boussole, de la température extérieure et de la consommation de carburant)
- Digital Speedometer (Compteur de vitesse numérique)
- Average Fuel Economy (Économie moyenne de carburant)
- Distance to Empty (Autonomie de carburant)
- Tire Pressure (Pression des pneus) – selon l'équipement
- Elapsed Time (Temps écoulé)

- Vehicle Information (Informations sur le véhicule)
- Coolant Temp (Température du liquide de refroidissement)
- Oil Pressure (Pression d'huile)
- Transmission Temp (Température de la transmission) – transmission automatique seulement
- Vie utile restante de l'huile (Indicateur de vidange d'huile automatique)
- EVIC Units Selection (Sélection des unités de l'EVIC)
- System Status and Warnings (État et avertissements du système)
- Personal Settings (Paramètres personnels)

**NOTA :** *Pour les fonctions dans l'EVIC qui peuvent être réinitialisées (économie*



moyenne de carburant et temps écoulé), l'EVIC active une réinitialisation à l'aide d'un graphique de bouton de DROITE et le mot RESET (RÉINITIALISER) à côté de celui-ci.

Lorsque vous appuyez sur le bouton de DROITE la fonction sélectionnée se réinitialise et le message RESET ALL (RÉINITIALISER TOUT) s'affiche à côté du graphique de bouton de DROITE. Lorsque vous appuyez une deuxième fois sur le bouton de DROITE, les fonctions d'économie moyenne de carburant et de temps écoulé se réinitialisent. Si vous n'appuyez pas sur le bouton de DROITE dans les trois secondes, le message RESET ALL (RÉINITIALISER TOUT) disparaît et le message RESET (RÉINITIALISER) s'affiche de nouveau, puis seule la fonction sélectionnée se réinitialise.

### **Affichage de boussole, température extérieure/ECO (mode basse consommation) – selon l'équipement**

Cet affichage indique la direction du véhicule. Appuyez sur le bouton de boussole pour afficher une des huit en-têtes de boussole, la température extérieure/ECO si l'EVIC ne présente pas déjà cet affichage.

**NOTA :** Lors du démarrage du moteur, le système affiche la dernière température extérieure connue et il peut être nécessaire de conduire le véhicule pendant quelques minutes avant que la température mise à jour s'affiche. Étant donné que la température du moteur peut également influencer sur la température affichée, l'affichage de la température n'est pas mis à jour lorsque le véhicule est immobilisé.

### **ECO (mode basse consommation) – Selon l'équipement**

Le message d'économie de carburant s'affiche sous la température extérieure dans le centre d'information (si la chaîne stéréo est allumée, l'indicateur ECO remplace la ligne d'informations audio si le paramètre « Display Fuel Saver » (afficher mode basse consommation) est activé – consultez la section « Réglages personnalisés »). Ce message apparaît lorsque vous conduisez de façon à économiser le carburant.

Cette fonction vous permet de contrôler la consommation de carburant lorsque vous conduisez de façon écoénergétique et elle peut être utilisée pour modifier les habitudes de conduite afin de réduire la consommation de carburant.

### **Automatic Compass Calibration (Étalonnage automatique de la boussole)**

Cette boussole s'étalonne automatiquement, ce qui élimine le besoin de la régler manuellement. Lorsque le véhicule est neuf, la lecture de la boussole peut paraître instable et la mention « CAL » (ÉTALONNAGE) apparaisse à l'affichage de l'EVIC jusqu'à ce que la boussole soit étalonnée. Vous pouvez également étalonner la boussole en effectuant avec le véhicule un ou plusieurs cercles complets (dans un endroit exempt de grandes structures ou d'objets métalliques) jusqu'à ce que la mention « CAL » (ÉTALONNAGE) n'apparaisse plus à l'affichage de l'EVIC. La boussole fonctionnera alors normalement.

**NOTA :** *Un bon étalonnage exige que le véhicule soit sur une surface plane et dans un milieu dépourvu de gros objets métalliques tels que des édifices, des ponts, des câbles souterrains, des rails de chemin de fer, etc.*

### **Étalonnage manuel de la boussole**

Si le fonctionnement de la boussole semble irrégulier et si l'indicateur « CAL » (ÉTALONNAGE) ne s'affiche pas dans l'EVIC, vous devrez utiliser le mode d'étalonnage manuel comme suit :

1. Faites démarrer le moteur. Laissez le levier de vitesses à la position P (STATIONNEMENT) pour accéder aux menus de programmation de l'EVIC.

2. Appuyez sur le bouton MENU menu jusqu'à ce que les réglages personnalisés (fonctions programmables par l'utilisateur) s'affiche à l'EVIC.

3. Appuyez sur le bouton DOWN (BAS) jusqu'à ce que l'option « Calibrate Compass » (Étalonnage de la boussole) apparaisse à l'affichage de l'EVIC.

4. Appuyez brièvement sur le bouton de DROITE pour commencer l'étalonnage. L'indicateur CAL (étalonnage) s'affiche dans l'EVIC.

5. Effectuez un ou plusieurs cercles complets avec le véhicule (dans un endroit exempt de grandes structures ou d'objets métalliques), jusqu'à ce que la mention « CAL » (ÉTALONNAGE) ne soit plus affichée. La boussole fonctionnera alors normalement.

## Déclinaison magnétique de la boussole

La déclinaison magnétique est la différence entre le nord magnétique et le nord géographique. Pour compenser cette différence, réglez la déclinaison en fonction de la zone de conduite du véhicule, selon la carte de zone. Une fois réglée, la boussole pourra compenser automatiquement cette différence et assurer la meilleure précision possible.

**NOTA :** *N'approchez aucun élément magnétique de la partie supérieure du tableau de bord; c'est là que le capteur de la boussole est logé.*

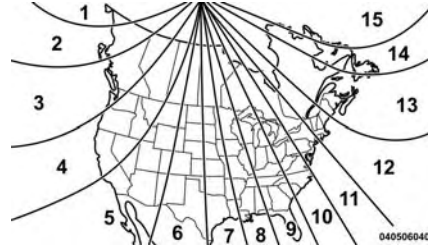

Carte de déclinaison magnétique

### ***Pour modifier la déclinaison magnétique de la boussole :***

1. Tournez le commutateur d'allumage sur RUN (marche) (il n'est pas nécessaire de démarrer le moteur).
2. Appuyez sur le bouton MENU menu jusqu'à ce que les réglages personnalisés (fonctions programmables par l'utilisateur) s'affiche à l'EVIC.

3. Appuyez sur le bouton fléché vers le BAS jusqu'à ce que le message « Compass Variance » (Déclinaison magnétique de la boussole) et le numéro de la dernière zone de déclinaison magnétique s'affichent dans l'EVIC.

4. Appuyez brièvement sur le bouton de DROITE jusqu'à ce que la zone de déclinaison magnétique appropriée (selon la carte) soit sélectionnée.

5. Appuyez brièvement sur le bouton de BOUSSOLE pour quitter.

### **Digital Speedometer (Compteur de vitesse numérique)**

Indique la vitesse réelle du véhicule km/h ou en mi/h.

### **Average Fuel Economy (Économie moyenne de carburant)**

Cette fonction indique l'économie moyenne de carburant depuis la dernière remise à zéro. La fonction d'économie moyenne de carburant peut être réinitialisée en maintenant le bouton de DROITE enfoncé (selon le message-guide sur l'affichage du centre d'information électronique). Lorsque la fonction est réinitialisée, les données enregistrées sont effacées et le calcul de la moyenne se poursuit à partir de la dernière lecture de moyenne de consommation de carburant avant la réinitialisation.

### **Autonomie de carburant**

Cette fonction indique la distance approximative pouvant être parcourue avec le carburant qui reste dans le réservoir. La distance est calculée d'après la moyenne

pondérée d'économie de carburant moyenne et instantanée, en fonction du niveau actuel du réservoir de carburant. La fonction d'autonomie de carburant ne peut pas être réinitialisée.

**NOTA :** *Les changements importants du style de conduite ou de la charge du véhicule influent considérablement sur la distance restante réelle, peu importe l'autonomie affichée.*

Lorsque la distance pouvant être parcourue avec le carburant qui reste dans le réservoir est inférieure à 48 km (30 mi), l'affichage de la distance avant la panne sèche est remplacé par le message « LOW FUEL » (BAS NIVEAU DE CARBURANT). Ce mode d'affichage persiste jusqu'à ce que le véhicule tombe en panne sèche. L'ajout d'une quantité de carburant suffisante permet d'effacer le message

« LOW FUEL » (BAS NIVEAU DE CARBURANT) et d'afficher une nouvelle valeur d'autonomie.

### **Elapsed Time (Temps écoulé)**

Cette fonction indique le temps total écoulé du trajet depuis la dernière réinitialisation. Le temps écoulé est calculé lorsque le commutateur d'allumage est à la position ON (MARCHE) ou START (DÉMARRAGE).

Le temps écoulé s'affiche de la façon suivante :

- Heures
- Minutes
- Secondes

Il est possible de réinitialiser le temps écoulé en maintenant enfoncé le bouton de DROITE (selon le message-guide sur

l'affichage du centre d'information électronique). À la réinitialisation, tous les chiffres passent à zéro et le décompte commence de nouveau si le commutateur d'allumage est à la position ON (MARCHE) ou START (DÉMARRAGE).

### **Vehicle Information (Informations sur le véhicule)**

Appuyez brièvement sur la touche MENU jusqu'à ce que l'option « Informations sur le véhicule » apparaisse à l'affichage du centre d'information électronique. Appuyez ensuite sur le bouton fléché vers le BAS pour afficher une des options suivantes.

- **Coolant Temperature (Température du liquide de refroidissement du moteur)**

Affiche la température réelle du liquide de refroidissement.

- **Oil Pressure (Pression d'huile)**

Indique la pression réelle de l'huile.

- **Température de la transmission – transmission automatique seulement**

Indique la température réelle de l'huile de transmission.

- **Vie utile restante de l'huile (Indicateur de vidange d'huile automatique) – selon l'équipement**

Indique la vie utile de l'huile mesurée en pourcentage.

### **Vidange d'huile requise**

Votre véhicule est équipé d'un indicateur automatique de vidange d'huile moteur. Le message Oil Change Required (Vidange d'huile requise) apparaît à l'affichage de l'EVIC pendant environ 5 secondes après le retentissement d'un seul carillon pour indiquer la prochaine vidange d'huile prévue au

calendrier d'entretien. Les calculs de l'indicateur automatique de vidange d'huile moteur sont fondés sur le cycle de service, ce qui signifie que la durée exacte de l'intervalle de vidange d'huile moteur peut varier selon le style de conduite adopté.

À moins que l'indicateur ne soit remis à zéro, le message reste affiché chaque fois que vous tournez le commutateur d'allumage à la position « ON » (MARCHE). Pour faire disparaître temporairement le message, appuyez brièvement sur le bouton MENU. Pour réinitialiser l'indicateur automatique de vidange d'huile (une fois que la vidange prévue a été effectuée), procédez comme suit :

1. Tournez le commutateur d'allumage à la position ON (marche). **Ne faites pas démarrer le moteur.**

2. Enfoncez complètement et lentement la pédale d'accélérateur trois fois en moins de 10 secondes.

3. Tournez le commutateur d'allumage à la position LOCK (ANTIVOL-VERROUILLÉ).

**NOTA :** *Si le message de vidange d'huile s'affiche de nouveau au démarrage, la remise à zéro de l'indicateur automatique de vidange d'huile a échoué. S'il le faut, recommencez cette procédure.*

### **Sélection des unités de l'EVIC (affichage des unités de mesures)**

Cette fonction affiche les unités utilisées pour les fonctions de température extérieure, d'économie moyenne de carburant et d'autonomie de carburant. Appuyez brièvement sur le bouton de SÉLECTION pour alterner entre les op-

tions « U.S. » (UNITÉS AMÉRICAINES) et « METRIC » (UNITÉS MÉTRIQUES).

### **Avertissements de système**

Cette fonction affiche le message « SYSTEM OK » (SYSTÈME EN BON ÉTAT) en l'absence de messages d'avertissement actifs enregistrés. Lorsque vous appuyez brièvement sur le bouton fléché vers le BAS quand le message « SYSTEM OK » (SYSTÈME EN BON ÉTAT) est affiché, l'affichage reste le même. Si des messages d'avertissement actifs sont enregistrés, le message « SYSTEM WARNINGS PRESENT » (AVERTISSEMENTS DE SYSTÈME PRÉSENTS) s'affiche. Lorsque vous appuyez brièvement sur le bouton fléché vers le BAS quand le message « SYSTEM WARNINGS PRESENT » (AVERTISSEMENTS DE SYSTÈME PRÉSENTS) est affiché, chaque avertissement enregistré

s'affiche à chaque fois que vous appuyez sur le bouton. Appuyez brièvement sur le bouton MENU pour retourner au menu principal.

### **Réglages personnalisés (Fonctions programmables par l'utilisateur)**

Les réglages personnalisés permettent au conducteur de définir et de rappeler des fonctions lorsque la vitesse du véhicule est nulle (transmission manuelle) ou lorsque le levier de vitesses se trouve en position de stationnement (transmission automatique).

Appuyez brièvement sur le bouton de menu jusqu'à ce que l'option « Personal Settings » (Réglages personnalisés) s'affiche dans l'EVIC.

Utilisez le bouton vers le BAS pour afficher une des options suivantes :

### **Language (Langue)**

Vous pouvez, à partir de cet affichage, sélectionner l'une des cinq langues disponibles pour l'affichage, y compris pour les fonctions de l'ordinateur de bord et du système de navigation (selon l'équipement). Appuyez sur le bouton de DROITE dans cet affichage pour choisir entre les options English, Español ou Français. Les renseignements qui seront affichés par la suite apparaîtront dans la langue sélectionnée.

### **Auto Lock Doors (verrouillage automatique des portières)**

Lorsque cette fonction est sélectionnée, toutes les portières se verrouillent automatiquement quand la vitesse du véhicule

atteint 24 km/h (15 mi/h). La fonction de verrouillage automatique des portières peut être activée ou désactivée. Pour faire votre sélection, appuyez brièvement sur le bouton de SÉLECTION jusqu'à ce que « On » (Activée) ou « Off » (Désactivée) apparaisse à l'affichage.

### **Auto Unlock On Exit (Déverrouillage automatique à la sortie)**

Si l'option ON (ACTIVÉE) est sélectionnée, toutes les portières se déverrouillent lorsque le véhicule est immobilisé et que le levier de vitesses de la transmission est à la position P (STATIONNEMENT) ou N (POINT MORT) et que la portière du conducteur est ouverte. Pour faire votre sélection, appuyez brièvement sur le bouton fléché vers la DROITE jusqu'à ce que l'option « On » (Activée) ou « Off » (Désactivée) apparaisse à l'affichage.

### **RKE Unlock (Télédéverrouillage)**

Lorsque la fonction « Driver Door 1st Press » (Déverrouiller la portière du conducteur à la première pression du bouton) est sélectionnée, seule la portière du conducteur se déverrouille quand vous appuyez sur le bouton de DÉVERROUILLAGE de la télécommande de déverrouillage. Lorsque la fonction « Driver Door 1st Press » (Portière du conducteur à la première pression du bouton) est sélectionnée, vous devez appuyer deux fois sur le bouton de DÉVERROUILLAGE de la télécommande de déverrouillage pour déverrouiller les portières des passagers. Lorsque la fonction « All Doors 1st Press » (Déverrouiller toutes les portières à la première pression du bouton) est sélectionnée, toutes les portières se déverrouillent lorsque vous appuyez une fois sur le bouton de DÉVERROUILLAGE de la

télécommande de déverrouillage. Pour faire votre sélection, appuyez brièvement sur le bouton de DROITE jusqu'à ce que l'option « Driver Door 1st Press » (Déverrouiller la portière du conducteur à la première pression du bouton) ou « All Doors 1st Press » (Déverrouiller toutes les portières à la première pression du bouton) apparaisse à l'affichage.

### **Sound Horn With Lock (Retentissement de l'avertisseur sonore au verrouillage)**

Lorsque l'option « ON » (EN FONCTION) est sélectionnée, l'avertisseur sonore retentit brièvement lorsque le bouton LOCK (VERROUILLAGE) de la télécommande de déverrouillage est enfoncé. Cette fonction peut être sélectionnée avec ou sans la fonction de clignotement des feux au verrouillage. Pour faire votre sélection, ap-

puyez brièvement sur le bouton fléché vers la DROITE jusqu'à ce que l'option « On » (Activée) ou « Off » (Désactivée) apparaisse à l'affichage.

### **Flash Lamp with Lock (Clignotement des feux au verrouillage)**

Lorsque vous sélectionnez l'option « On » (Activée), les clignotants avant et arrière s'allument quand les portières sont verrouillées ou déverrouillées à l'aide de la télécommande de déverrouillage. Cette fonction peut être sélectionnée avec ou sans la fonction de retentissement de l'avertisseur sonore au verrouillage. Pour faire votre sélection, appuyez brièvement sur le bouton fléché vers la DROITE jusqu'à ce que l'option « On » (Activée) ou « Off » (Désactivée) apparaisse à l'affichage.

### **Headlamp Off Delay (Phares à extinction temporisée)**

Lorsque cette fonction est sélectionnée, le conducteur peut choisir de laisser les phares allumés pendant 0, 30, 60 ou 90 secondes quand il quitte le véhicule. Pour faire votre sélection, appuyez brièvement sur le bouton de DROITE jusqu'à ce que les options « 0 », « 30 », « 60 » ou « 90 » apparaissent à l'affichage.

### **Headlamps On With Wipers (Allumage des phares avec les essuie-glaces) (uniquement avec les phares automatiques)**

Lorsque vous sélectionnez l'option « ON » (ACTIVÉE) et que le commutateur des phares est à la position AUTO (AUTOMATIQUE), les phares s'allument 10 secondes environ après l'activation des essuie-glaces. Si les phares ont été allumés au



moyen de cette fonction, ils s'éteindront lorsque les essuie-glaces seront mis hors fonction. Pour faire votre sélection, appuyez brièvement sur le bouton fléché vers la DROITE jusqu'à ce que l'option « ON » (ACTIVÉE) ou « OFF » (DÉSACTIVÉE) s'affiche à l'écran.

**NOTA :** *Lorsque les phares sont allumés pendant le jour, l'intensité lumineuse de l'éclairage du tableau de bord est atténuée. Pour augmenter l'intensité lumineuse, consultez le paragraphe « Feux, phares et lampes » dans la section « Caractéristiques de votre véhicule ».*

### **Key-Off Power Delay (Délai d'alimentation après coupure)**

Lorsque cette fonction est sélectionnée, les commutateurs de glace à commande électrique, la radio, le système mains libres (selon l'équipement), le système vi-

déo DVD (selon l'équipement), le toit ouvrant à commande électrique (selon l'équipement) et les prises de courant restent alimentés jusqu'à 10 minutes après avoir placé le commutateur d'allumage à la position LOCK (ANTIVOLVERROUILLÉ). L'ouverture de l'une des deux portières avant du véhicule annule cette fonction. Pour faire votre sélection, maintenez le bouton de DROITE enfoncé jusqu'à ce que les options « Off » (Arrêt) « 45 sec. » (45 secondes), « 5 min. » (5 minutes) ou « 10 min. » (10 minutes) apparaissent à l'affichage.

### **Illumin. Approach (Éclairage d'approche)**

Lorsque cette fonction est sélectionnée, les phares s'allument et restent allumés jusqu'à 90 secondes au déverrouillage des portières à l'aide de la télécommande

de déverrouillage. Pour faire votre sélection, appuyez brièvement sur le bouton de DROITE jusqu'à ce que l'option « Off » (Arrêt), « 30 sec » (30 secondes), « 60 sec » (60 secondes) ou « 90 sec » (90 secondes) apparaisse à l'affichage.

### **Assistance au départ en pente – selon l'équipement**

Lorsque cette fonction est sélectionnée, le système d'assistance au départ en pente est activé. Pour obtenir de plus amples renseignements sur la fonction et l'utilisation du système, consultez le paragraphe « Système de commande électronique des freins » de la section « Démarrage et conduite ». Pour faire votre sélection, appuyez brièvement sur le bouton fléché vers la DROITE jusqu'à ce que l'option « On » (Activée) ou « Off » (Désactivée) s'affiche.

### **Display Units In (Unités de mesure en)**

Les unités de mesure de l'EVIC peuvent être indiquées en mesures américaines ou métriques. Les unités portent sur la température extérieure, l'économie moyenne de carburant et l'autonomie de carburant. Pour faire votre sélection, appuyez brièvement sur le bouton fléché vers la DROITE jusqu'à ce que « US » (UNITÉS AMÉRICAINES) ou « METRIC » (UNITÉS MÉTRIQUES) apparaisse à l'affichage.

### **Nav-Turn By Turn (navigation virage pas virage) – selon l'équipement**

Lorsqu'il est actif, il affiche sur l'EVIC les données du système de navigation : nom de rue, sens du virage et distance jusqu'au virage. Pour faire votre sélection, appuyez brièvement sur le bouton fléché vers la DROITE jusqu'à ce que l'option

« On » (Activée) ou « Off » (Désactivée) apparaisse à l'affichage.

### **Display Fuel Saver (Afficher l'économie de carburant) – selon l'équipement**

Le message « ECO » (ÉCONOMIE) apparaît à l'affichage boussole/température extérieure/information audio/ECO. Si l'affichage de l'économie de carburant est activé, seul le message ECO s'affiche à la ligne information audio/ECO de l'affichage. Si l'affichage de l'économie de carburant est activé, seule l'information audio s'affiche à la ligne information audio/ECO de l'affichage lorsque le système audio est mis en fonction. Pour faire votre sélection, appuyez brièvement sur le bouton fléché vers la DROITE jusqu'à ce que l'option « ON » (ACTIVÉE) ou « OFF » (DÉSACTIVÉE) apparaisse à l'affichage.

### **Déclinaison magnétique de la boussole**

Consultez le paragraphe « Centre d'information électronique (EVIC) » dans la section « Instruments du tableau de bord » pour obtenir de plus amples renseignements.

### **Calibrate Compass (Étalonnage de la boussole)**

Appuyez sur le bouton fléché de DROITE pour étalonner la boussole.

### **Tire Pressure (Pression des pneus) – selon l'équipement**

Appuyez brièvement sur le bouton de menu jusqu'à ce que l'option « Tire PSI/kpa » (Pression des pneus – PSI/KPA) s'affiche dans l'EVIC. Il affiche un graphique du véhicule avec une valeur de pression des pneus à chaque coin du graphique.

## Système UCONNECT 130



042305232

### Système Uconnect 130

#### Directives d'utilisation – mode radio

**NOTA :** *Le commutateur d'allumage doit être à la position ON/RUN (MARCHE) ou ACC (ACCESSOIRES) pour que la radio puisse fonctionner.*

#### Commande d'alimentation et de volume (bouton rotatif)

Appuyez sur le bouton ON/VOLUME (alimentation-volume) pour allumer la radio. Appuyez sur le bouton ON/VOLUME (alimentation-volume) une seconde fois pour l'éteindre.

#### Commande électronique du volume

La commande électronique du volume peut être tournée en continu sur 360° dans les deux directions sans arrêt. Tournez le bouton ON/VOLUME (alimentation-volume) vers la droite pour augmenter le volume et vers la gauche pour le diminuer.

Lorsque la chaîne stéréo est mise en fonction, le niveau du volume est le même que celui qui a été réglé lors de la dernière utilisation.

#### Touche de recherche automatique

Appuyez brièvement sur les touches SEEK (RECHERCHE AUTOMATIQUE) pour rechercher la station suivante pouvant être captée en mode AM/FM. Appuyez sur la touche de droite pour chercher dans les fréquences supérieures et sur la touche de gauche pour chercher dans les fréquences inférieures. La radio demeure à la station nouvellement syntonisée jusqu'à ce que vous fassiez une nouvelle sélection. Si vous maintenez l'une des deux touches enfoncées, les stations défilent sans interruption jusqu'à ce que vous relâchiez la touche.

#### Touche TIME (HEURE)

Appuyez sur la touche TIME (HEURE) pour alterner entre l'heure et la radiofréquence.

### Méthode de réglage de l'horloge

1. Maintenez enfoncée la touche TIME (HEURE) jusqu'à ce que l'affichage des heures clignote.

2. Réglez les heures en tournant le bouton de commande TUNE/SCROLL (SYNTONISATION-DÉFILEMENT) de droite.

3. Après le réglage des heures, appuyez sur le bouton de commande TUNE/SCROLL (SYNTONISATION-DÉFILEMENT) pour régler les minutes. Les chiffres des minutes se mettent alors à clignoter.

4. Réglez les minutes à l'aide du bouton de commande TUNE/SCROLL (SYNTONISATION-DÉFILEMENT) de droite. Appuyez sur le bouton de commande TUNE/SCROLL (SYNTONISATION-DÉFILEMENT) pour enregistrer la modification apportée à l'heure.

5. Pour quitter, appuyez sur une touche ou un bouton, ou attendez cinq secondes.

### Touches RW/FF (RECU ET AVANCE RAPIDE)

Lorsque les touches RW (RECU RAPIDE) ou FF (AVANCE RAPIDE) sont enfoncées, le syntoniseur recherche la fréquence suivante selon la direction des flèches. Cette fonction est disponible en modes AM et FM.

### Bouton TUNE (syntonisation)

Tournez le bouton rotatif TUNE/SCROLL (syntonisation-défilement) dans le sens des aiguilles d'une montre pour monter l'échelle de fréquences ou dans le sens inverse pour descendre l'échelle de fréquences.

### Réglage des graves, des aiguës, de l'équilibre gauche-droit et de l'équilibre avant-arrière

Appuyez sur le bouton de commande rotatif TUNE/SCROLL (SYNTONISATION-DÉFILEMENT) et le mot « BASS » (GRAVES) s'affichera. Tournez le bouton de commande TUNE/SCROLL (SYNTONISATION-DÉFILEMENT) vers la droite ou vers la gauche pour augmenter ou diminuer les tonalités graves.

Appuyez sur le bouton de commande rotatif TUNE/SCROLL (SYNTONISATION-DÉFILEMENT) une deuxième fois et le mot « MID » (MOYENNES) s'affichera. Tournez le bouton de commande TUNE/SCROLL (SYNTONISATION-DÉFILEMENT) vers la droite ou vers la gauche pour augmenter ou diminuer les tonalités moyennes.

Appuyez sur le bouton de commande rotatif TUNE/SCROLL (SYNTONISATION-DÉFILEMENT) une troisième fois et le mot « TREBLE » (AIGÜES) s'affichera. Tournez le bouton de commande TUNE/SCROLL (SYNTONISATION-DÉFILEMENT) vers la droite ou vers la gauche pour augmenter ou diminuer les tonalités aiguës.

Appuyez sur le bouton de commande rotatif TUNE/SCROLL (SYNTONISATION-DÉFILEMENT) une quatrième fois et le mot « BALANCE » (ÉQUILIBRE GAUCHE-DROIT) s'affichera. Tournez le bouton de commande TUNE/SCROLL (SYNTONISATION-DÉFILEMENT) vers la droite ou vers la gauche pour régler le son entre les haut-parleurs de droite et de gauche.

Appuyez sur le bouton de commande rotatif TUNE/SCROLL (SYNTONISATION-DÉFILEMENT) une cinquième fois et le mot « FADE » (ÉQUILIBRE AVANT-ARRIÈRE) s'affichera. Tournez le bouton de commande TUNE/SCROLL (SYNTONISATION-DÉFILEMENT) vers la gauche ou vers la droite pour régler le son entre les haut-parleurs avant et arrière.

Appuyez sur le bouton de commande rotatif TUNE/SCROLL (SYNTONISATION-DÉFILEMENT) de nouveau pour quitter les réglages de tonalité, d'équilibre entre les haut-parleurs avant-arrière et gauche-droit.

### **Bouton AM/FM**

Appuyez sur ce bouton pour sélectionner le mode AM ou FM.

### **Touche SET/RND (RÉGLAGE-LECTURE ALÉATOIRE) – Pour programmer une touche de préréglage**

Lorsque vous souhaitez attribuer à une touche de préréglage la station que vous écoutez, appuyez sur la touche SET/RND (RÉGLAGE). La mention SET 1 (RÉGLAGE 1) apparaît alors sur l'affichage. Appuyez sur la touche (1 à 6) que vous voulez attribuer à cette station, puis relâchez-la. Si vous ne sélectionnez pas de touche dans les cinq secondes après avoir appuyé sur la touche SET/RND (RÉGLAGE), la station demeure syntonisée, mais elle n'est pas mise en mémoire.

Vous pouvez ajouter une deuxième station à chaque touche simplement en reprenant la méthode indiquée plus haut, sauf que vous devrez appuyer deux fois sur la

touche SET/RND (RÉGLAGE) et la mention SET 2 (RÉGLAGE 2) apparaîtra sur l'affichage. Chaque touche peut être réglée à SET 1 (RÉGLAGE 1) et SET 2 (RÉGLAGE 2) en modes AM et FM. Vous pouvez ainsi programmer un total de 12 stations AM et 12 stations FM. Pour sélectionner une station programmée dans la mémoire SET 2 (RÉGLAGE 2), appuyez deux fois sur la touche de préréglage.

Chaque fois que vous appuyez sur une touche de préréglage, le numéro correspondant s'affiche.

### **Touches 1 à 6**

Ces touches permettent de syntoniser les stations de radio mises en mémoire {12 stations AM et 12 stations FM}.

### **Bouton DISC (DISQUE)**

Appuyez sur le bouton DISC (DISQUE) pour passer des modes AM/FM aux modes disque.

### **Directives d'utilisation – Mode CD pour la lecture audio des CD et des fichiers MP3**

#### **NOTA :**

- *Le commutateur d'allumage doit être à la position ON/RUN (marche) ou ACC (accessoires) pour que la radio puisse fonctionner.*
- *L'autoradio peut lire les disques compacts (CD), les disques compacts enregistrables (CD-R), les disques compacts réenregistrables (CD-RW), les disques compacts contenant des fichiers MP3 et les disques compacts multisession contenant des pistes de CD et des fichiers MP3.*

### **Insertion des disques compacts**

Insérez délicatement un disque compact dans le lecteur de CD en prenant soin d'orienter l'étiquette du disque vers le haut. Le disque compact est automatiquement chargé dans le lecteur de CD et l'icône de CD apparaît sur l'écran de la radio. Si vous ne pouvez pas insérer le disque dans la fente sur plus de 1,0 po (2,5 cm), un disque est peut-être déjà chargé et vous devez l'éjecter pour pouvoir en insérer un autre.

Si vous insérez un disque alors que le commutateur d'allumage est à la position ON/RUN (MARCHE) et que la radio est allumée, l'appareil passe du mode radio au mode CD et commence la lecture du

CD. L'affichage indique le numéro de piste et l'indice chronologique en minutes et en secondes. La lecture commence au début de la piste 1.

#### AVERTISSEMENT!

- **Ce lecteur de CD accepte uniquement des disques de 12 cm (4,75 po). L'utilisation de disques de tailles autres que celle-ci pourrait endommager le mécanisme du lecteur de CD.**
- **N'utilisez pas d'étiquette adhésive. Elle risquerait de se décoller et d'endommager le mécanisme du lecteur.**
- **Le système Uconnect 130 est un lecteur à un seul CD. Si un disque est déjà chargé, n'essayez pas d'en insérer un autre.**

- **Les disques double support (une face DVD, une face CD) ne doivent pas être utilisés et peuvent endommager le lecteur.**

#### Touche d'ÉJECTION – éjection d'un CD



Appuyez sur le bouton EJECT (ÉJECTER) pour éjecter le CD.

Si vous éjectez un disque et

que vous ne le retirez pas dans les 10 secondes qui suivent, celui-ci sera chargé à nouveau. Si le CD n'est pas retiré, il est automatiquement réinséré sans toutefois être lu.

Vous pouvez éjecter un disque même si le contact est coupé et que l'autoradio est éteint.

**NOTA :** *Sur les modèles cabriolet ou à capote souple (selon l'équipement), il est impossible d'éjecter un disque lorsque le contact est coupé.*

#### Touches SEEK (RECHERCHE AUTOMATIQUE)

Appuyez sur la touche SEEK (RECHERCHE AUTOMATIQUE) de droite pour passer à la piste suivante du CD. Appuyez sur la touche SEEK (RECHERCHE AUTOMATIQUE) de gauche pour revenir au début de la piste en cours, ou au début de la piste précédente si le CD se trouve au tout début de la piste en cours. Appuyez sur la touche SEEK (RECHERCHE AUTOMATIQUE) pour faire défiler rapidement les pistes dans les modes CD et MP3.

### **Touche TIME (HEURE)**

Appuyez sur cette touche pour passer de l'affichage grand format à l'affichage réduit du temps de lecture de CD.

### **Touches RW/FF (RECU L ET AVANCE RAPIDE)**

Maintenez enfoncée la touche FF (AVANCE RAPIDE) pour faire avancer rapidement la piste en cours de lecture au moyen du lecteur de CD jusqu'à ce que vous relâchiez la touche FF (AVANCE RAPIDE), ou que vous appuyiez sur la touche RW (RECU L RAPIDE) ou sur une autre touche du lecteur de CD. La touche RW (RECU L RAPIDE) fonctionne de la même façon.

### **Bouton AM/FM**

Appuyez sur ce bouton pour sélectionner le mode AM ou FM.

### **Touche SET/RND (RÉGLAGE-LECTURE ALÉATOIRE) (touche de lecture aléatoire)**

Appuyez sur cette touche lorsque le CD est en mode de lecture pour activer la fonction de lecture aléatoire. Cette fonction permet la lecture des pistes du disque compact dans un ordre aléatoire, pour plus de variété.

Appuyez sur la touche SEEK (RECHERCHE AUTOMATIQUE) de droite pour passer de façon aléatoire à une autre piste.

Appuyez de nouveau sur la touche RND (LECTURE ALÉATOIRE) pour arrêter la lecture aléatoire.

### **Remarques concernant la lecture des fichiers MP3**

La radio peut effectuer la lecture des fichiers MP3. Toutefois, les supports d'en-

registrement et les formats compatibles sont limités. Au moment de graver des fichiers MP3, portez une attention particulière aux restrictions suivantes.

### **Supports compatibles (types de disques)**

Les supports d'enregistrement des fichiers MP3 compatibles avec la radio sont : CD audio (CDDA), disques compacts inscriptibles (CD-R), disques compacts réenregistrables (CD-RW), disques compacts contenant des fichiers MP3 et disques compacts contenant des pistes de CD et des fichiers MP3 et CDDA + MP3.



### Formats de supports compatibles (systèmes de fichiers)

Les formats de supports compatibles avec la radio sont ceux de la catégorie ISO 9660, niveaux 1 et 2, y compris l'extension Joliet. La radio peut ne pas être en mesure de lire adéquatement ou normalement les disques enregistrés à l'aide de formats autres que ceux de la catégorie ISO 9660, niveaux 1 et 2. Les formats UDF et Apple HFS ne sont pas pris en charge.

La radio est limitée aux systèmes de fichiers suivants :

- Nombre maximal de niveaux de dossiers : 8
- Nombre maximal de fichiers : 255
- Nombre maximal de dossiers. (L'affichage des noms de fichier et de dossier par la radio est limité. Lorsque les

fichiers ou les dossiers sont trop nombreux, tous les noms ne peuvent pas être affichés et sont alors remplacés par des numéros. Ceci est le cas lorsque le nombre de fichiers est maximal et qu'il y a plus de 20 dossiers ou lorsque, par exemple, il y a 200 fichiers et plus de 50 dossiers.)

Nombre maximal de caractères dans les noms de fichiers et de dossiers :

- niveau 1 : 12 (y compris un séparateur « . » et une extension à trois caractères);
- niveau 2 : 31 (y compris un séparateur « . » et une extension à trois caractères).

Les formats de disques multisession sont compatibles avec la radio. Les disques multisession peuvent contenir une combinaison de pistes audio de CD normales et

de fichiers informatiques (y compris les fichiers MP3). Les disques créés avec l'option permettant d'ajouter des fichiers ultérieurement sont généralement des disques multisession. Le chargement peut prendre plus de temps lorsque des disques multisession sont utilisés pour la lecture de pistes audio ou de fichiers MP3.

### Formats de fichiers MP3 compatibles

L'autoradio ne reconnaît que les fichiers MP3 portant une extension \*.mp3. Les fichiers qui ne sont pas des fichiers MP3 mais qui portent l'extension \*.mp3 peuvent entraîner des problèmes de lecture. L'autoradio est conçu pour reconnaître les fichiers MP3 non valides. Le cas échéant, il ne lira pas ces fichiers.

## INSTRUMENTS DU TABLEAU DE BORD

Lorsqu'un codeur MP3 est utilisé aux fins de compression des données audio dans un fichier MP3, les débits binaires et les fréquences d'échantillonnage indiquées

dans le tableau suivant sont compatibles. Les débits binaires variables sont également compatibles. La majorité des fichiers MP3 sont échantillonnés à une fré-

quence de 44,1 kHz et selon un débit variable de 192, 160, 128 ou 96 kbit/s.

Spécification MPEG	Fréquence d'échantillonnage (kHz)	Débit binaire (kbit/s)
MPEG-1, couche audio 3	48, 44,1, 32	320, 256, 224, 192, 160, 128, 112, 96, 80, 64, 56, 48, 40, 32
MPEG-2, couche audio 3	24, 22,05, 16	160, 128, 144, 112, 96, 80, 64, 56, 48, 40, 32, 24, 16, 8

Les données d'étiquette ID3 sur l'artiste, le titre de la pièce musicale et le titre de l'album sont prises en charge pour la version 1 des étiquettes ID3. La version 2 des étiquettes ID3 n'est pas prise en charge par l'autoradio.

Les fichiers de listes de lecture ne sont pas pris en charge. Les fichiers MP3 Pro ne sont pas pris en charge.

### Lecture des fichiers MP3

Lorsqu'un support contenant des données MP3 est chargé dans le lecteur, la radio effectue une vérification de tous les fichiers se trouvant sur celui-ci. Le délai précédant le début de la lecture des fichiers MP3 est fonction de la quantité de dossiers et de fichiers présente sur le disque.

Les éléments suivants peuvent influencer le délai de chargement précédant la lecture :

- Support – Les disques compacts réenregistrables peuvent nécessiter un délai de chargement plus long que les disques compacts enregistrables.

- Formats de support – Les disques multiseSSION peuvent nécessiter un délai de chargement plus long que les autres disques.
- Nombre de fichiers et de dossiers – Le délai de chargement est fonction du nombre de fichiers et de dossiers.

Pour augmenter la vitesse de chargement, l'utilisation de disques enregistrables et de disques à session unique est recommandée. Pour créer un disque à session unique, activez l'option « Disc at Once » (Disque à session unique) avant de graver le disque.

### **Directives d'utilisation – Mode auxiliaire**

La prise d'entrée audio auxiliaire permet de brancher un appareil portable, tel qu'un lecteur MP3 ou un iPod, et d'utiliser le système audio du véhicule pour amplifier la source et la diffuser au moyen des haut-parleurs.

Appuyez sur la touche DISC/AUX (DISQUE/AUXILIAIRE) pour passer en mode auxiliaire si la prise auxiliaire est branchée.

**NOTA :** *Le dispositif auxiliaire doit être sous tension et son volume correctement réglé. Si le son du dispositif audio auxiliaire est trop faible, augmentez le volume du dispositif. En cas de distorsion du son, baissez le volume du dispositif.*

### **Touche TIME (HEURE) (mode auxiliaire)**

Appuyez sur cette touche pour afficher l'heure. L'heure s'affiche pendant cinq secondes (lorsque le contact est coupé).

## SYSTÈME UCONNECT 130 AVEC RADIO SATELLITE



042340030

### Système Uconnect 130

#### Directives d'utilisation – mode radio

**NOTA :** Le commutateur d'allumage doit être à la position ON (MARCHE) ou ACC (ACCESSOIRES) pour que la radio puisse fonctionner.

#### Commande d'alimentation et de volume (bouton rotatif)

Appuyez sur le bouton ON/VOLUME (alimentation-volume) pour allumer la radio. Appuyez sur le bouton ON/VOLUME (alimentation-volume) une seconde fois pour l'éteindre.

#### Commande électronique du volume

La commande électronique du volume peut être tournée en continu sur 360° dans les deux directions sans arrêt. Tournez le bouton ON/VOLUME (alimentation-volume) vers la droite pour augmenter le volume et vers la gauche pour le diminuer.

Lorsque la chaîne stéréo est mise en fonction, le niveau du volume est le même que celui qui a été réglé lors de la dernière utilisation.

#### Touche de recherche automatique

Appuyez brièvement sur les touches SEEK (RECHERCHE AUTOMATIQUE) pour rechercher la station suivante pouvant être captée en mode AM/FM. Appuyez sur la touche de droite pour chercher dans les fréquences supérieures et sur la touche de gauche pour chercher dans les fréquences inférieures. La radio demeure à la station nouvellement syntonisée jusqu'à ce que vous fassiez une nouvelle sélection. Si vous maintenez l'une des deux touches enfoncées, les stations défilent sans interruption jusqu'à ce que vous relâchiez la touche.

### **Systeme de commande vocale (radio) – selon l'équipement**

Consultez la rubrique « Système de commande vocale » de la section « Caractéristiques de votre véhicule ».

### **Touche de commande vocale (système Uconnect Phone) – selon l'équipement**

Appuyez sur cette touche pour accéder au système Uconnect Phone (selon l'équipement). Consultez le paragraphe « Système Uconnect Phone » dans la section « Caractéristiques de votre véhicule ».

Si votre véhicule n'est pas équipé de cette fonction ou si celle-ci n'est pas offerte sur votre véhicule, le message « Not Equipped With Uconnect Phone » (Non équipé du système Uconnect Phone) s'affiche à l'écran de la radio.

### **Touche de téléphone (système Uconnect Phone) – selon l'équipement**

Appuyez sur cette touche pour accéder au système Uconnect Phone (selon l'équipement). Consultez le paragraphe « Système Uconnect Phone » dans la section « Caractéristiques de votre véhicule ».

Si votre véhicule n'est pas équipé de cette fonction ou si celle-ci n'est pas offerte sur votre véhicule, le message « Not Equipped With Uconnect Phone » (Non équipé du système Uconnect Phone) s'affiche à l'écran de la radio.

### **Touche TIME (HEURE)**

Appuyez sur la touche TIME (HEURE) pour alterner entre l'heure et la radiofréquence.

### **Méthode de réglage de l'horloge**

1. Maintenez enfoncée la touche TIME (HEURE) jusqu'à ce que l'affichage des heures clignote.
2. Réglez les heures en tournant le bouton de commande TUNE/SCROLL (SYNTOINISATION-DÉFILEMENT) de droite.
3. Après le réglage des heures, appuyez sur le bouton de commande TUNE/SCROLL (SYNTOINISATION-DÉFILEMENT) pour régler les minutes. Les chiffres des minutes se mettent alors à clignoter.
4. Réglez les minutes à l'aide du bouton de commande TUNE/SCROLL (SYNTOINISATION-DÉFILEMENT) de droite. Appuyez sur le bouton de commande TUNE/SCROLL (SYNTOINISATION-DÉFILEMENT) pour enregistrer la modification apportée à l'heure.

5. Pour quitter, appuyez sur une touche ou un bouton, ou attendez cinq secondes.

Vous pouvez également régler l'horloge en appuyant sur la touche SETUP. Dans le cas des véhicules équipés de la radio satellite, appuyez sur la touche SETUP (CONFIGURATION), utilisez le bouton TUNE/SCROLL (SYNTONISATION-DÉFILEMENT) pour sélectionner l'option SET CLOCK (RÉGLER L'HEURE), puis suivez la méthode ci-dessous en commençant à l'étape 2. Dans le cas des véhicules équipés de la radio satellite, appuyez sur la touche SETUP (CONFIGURATION), puis suivez la méthode ci-dessous en commençant à l'étape 2.

### **Touche INFO (INFORMATION)**

Appuyez sur la touche INFO pour obtenir une station RDS (dont l'indicatif d'appel s'affiche). La radio lance la diffusion d'un

message texte radio d'une station FM (mode FM seulement).

### **Touches RW/FF (RECU ET AVANCE RAPIDE)**

Lorsque les touches RW (RECU RAPIDE) ou FF (AVANCE RAPIDE) sont enfoncées, le syntoniseur recherche la fréquence suivante selon la direction des flèches. Cette fonction est disponible en modes AM et FM.

### **Bouton TUNE (syntonisation)**

Tournez le bouton rotatif TUNE/SCROLL (syntonisation-défilement) dans le sens des aiguilles d'une montre pour monter l'échelle de fréquences ou dans le sens inverse pour descendre l'échelle de fréquences.

### **Réglage des graves, des aiguës, de l'équilibre gauche-droit et de l'équilibre avant-arrière**

Appuyez sur le bouton de commande rotatif TUNE/SCROLL (SYNTONISATION-DÉFILEMENT) et le mot « BASS » (GRAVES) s'affichera. Tournez le bouton de commande TUNE/SCROLL (SYNTONISATION-DÉFILEMENT) vers la droite ou vers la gauche pour augmenter ou diminuer les tonalités graves.

Appuyez sur le bouton de commande rotatif TUNE/SCROLL (SYNTONISATION-DÉFILEMENT) une deuxième fois et le mot « MID » (MOYENNES) s'affichera. Tournez le bouton de commande TUNE/SCROLL (SYNTONISATION-DÉFILEMENT) vers la droite ou vers la gauche pour augmenter ou diminuer les tonalités moyennes.

Appuyez sur le bouton de commande rotatif TUNE/SCROLL (SYNTONISATION-DÉFILEMENT) une troisième fois et le mot « TREBLE » (AIGÜES) s'affichera. Tournez le bouton de commande TUNE/SCROLL (SYNTONISATION-DÉFILEMENT) vers la droite ou vers la gauche pour augmenter ou diminuer les tonalités aiguës.

Appuyez sur le bouton de commande rotatif TUNE/SCROLL (SYNTONISATION-DÉFILEMENT) une quatrième fois et le mot « BALANCE » (ÉQUILIBRE GAUCHE-DROIT) s'affichera. Tournez le bouton de commande TUNE/SCROLL (SYNTONISATION-DÉFILEMENT) vers la droite ou vers la gauche pour régler le son entre les haut-parleurs de droite et de gauche.

Appuyez sur le bouton de commande rotatif TUNE/SCROLL (SYNTONISATION-DÉFILEMENT) une cinquième fois et le mot

« FADE » (ÉQUILIBRE AVANT-ARRIÈRE) s'affichera. Tournez le bouton de commande TUNE/SCROLL (SYNTONISATION-DÉFILEMENT) vers la gauche ou vers la droite pour régler le son entre les haut-parleurs avant et arrière.

Appuyez sur le bouton de commande rotatif TUNE/SCROLL (SYNTONISATION-DÉFILEMENT) de nouveau pour quitter les réglages de tonalité, d'équilibre entre les haut-parleurs avant-arrière et gauche-droit.

### **Touche MUSIC TYPE (TYPE DE MUSIQUE)**

Appuyez une fois sur cette touche pour activer le mode MUSIC TYPE (TYPE DE MUSIQUE) pendant cinq secondes. Appuyez de nouveau sur la touche MUSIC TYPE (TYPE DE MUSIQUE) ou tournez le bouton TUNE/SCROLL (SYNTONISATION-

DÉFILEMENT) dans les cinq secondes qui suivent pour pouvoir sélectionner le type d'émission. À l'heure actuelle, peu de stations de radio diffusent l'information sur le type de musique.

Actionnez la touche MUSIC TYPE (TYPE DE MUSIQUE) pour sélectionner l'un des types suivants :

Type d'émission	Affichage à 16 chiffres ou caractères
Aucun type d'émission ou type d'émission non défini	Aucun
Grands succès	Adlt Hit
Classique	Classicl

## INSTRUMENTS DU TABLEAU DE BORD

Type d'émission	Affichage à 16 chiffres ou caractères
Rock classique	Cls Rock
Collège	College
Country	Country
Langue étrangère	Language
Information	Inform
Jazz	Jazz
Nouvelles	News
Nostalgie	Nostalgia
Vieux succès	Oldies

Type d'émission	Affichage à 16 chiffres ou caractères
Personnalités	Persnlty
Public	Public
Rhythm and blues	R & B
Musique religieuse	Rel Musc
Causeries religieuses	Rel Talk
Rock	Rock
Détente	Soft
Rock détente	Soft Rck

Type d'émission	Affichage à 16 chiffres ou caractères
Rhythm and blues léger	Soft R&B
Sports	Sports
Causeries	Talk
Top 40	Top 40
Météo	Weather

Si vous appuyez sur la touche SEEK (RECHERCHE AUTOMATIQUE) lorsque le pictogramme de type de musique est affiché, la radio syntonise la prochaine émission du type sélectionné. La fonction de type d'émission n'est accessible qu'en mode FM.



Si vous appuyez sur une touche préréglée alors que vous êtes en mode de type d'émission, ce mode est désactivé et la radio syntonise la station qui correspond à la touche préréglée.

### **Touche SETUP (CONFIGURATION)**

Appuyez sur la touche SETUP (CONFIGURATION) pour sélectionner l'une des entrées suivantes :

- **Set Clock (Réglage de l'heure)** – Appuyez sur le bouton de SÉLECTION pour régler l'heure. Réglez les heures en tournant le bouton de commande TUNE/SCROLL (SYNTONISATION-DÉFILEMENT). Après le réglage des heures, appuyez sur le bouton de commande TUNE/SCROLL (SYNTONISATION-DÉFILEMENT) pour régler les minutes. Les chiffres des minutes se mettent alors à clignoter. Ré-

glez les minutes à l'aide du bouton de commande TUNE/SCROLL (SYNTONISATION-DÉFILEMENT) de droite. Appuyez sur le bouton de commande TUNE/SCROLL (SYNTONISATION-DÉFILEMENT) pour enregistrer la modification apportée à l'heure.

### **Bouton AM/FM**

Appuyez sur ce bouton pour sélectionner le mode AM ou FM.

### **Touche SET/RND (RÉGLAGE-LECTURE ALÉATOIRE) – Pour programmer une touche de préréglage**

Lorsque vous souhaitez attribuer à une touche de préréglage la station que vous écoutez, appuyez sur la touche SET/RND (RÉGLAGE). La mention SET 1 (RÉGLAGE 1) apparaît alors sur l'affichage.

Appuyez sur la touche de préréglage (1 à 6) que vous voulez assigner à cette station, puis relâchez-la. Si vous ne sélectionnez pas de touche dans les cinq secondes après avoir appuyé sur la touche SET/RND (RÉGLAGE), la station demeure syntonisée, mais elle n'est pas mise en mémoire.

Vous pouvez ajouter une deuxième station à chaque touche simplement en reprenant la méthode indiquée plus haut, sauf que vous devrez appuyer deux fois sur la touche SET/RND (RÉGLAGE) et la mention SET 2 (RÉGLAGE 2) apparaîtra sur l'affichage. Chaque touche peut être réglée à SET 1 (RÉGLAGE 1) et SET 2 (RÉGLAGE 2) en modes AM et FM. Vous pouvez ainsi programmer un total de 12 stations AM et 12 stations FM. Pour sélectionner une station programmée

dans la mémoire SET 2 (RÉGLAGE 2), appuyez deux fois sur la touche de préréglage.

Chaque fois que vous appuyez sur une touche de préréglage, le numéro correspondant s'affiche.

### Touches 1 à 6

Ces touches permettent de syntoniser les stations de radio mises en mémoire {12 stations AM et 12 stations FM}.

### Bouton DISC/AUX (DISQUE/AUXILIAIRE)

Appuyez sur le bouton DISC/AUX (DISQUE/AUXILIAIRE) pour passer des modes AM/FM aux modes DISC/AUX (DISQUE/AUXILIAIRE).

### Directives d'utilisation – mode CD pour la lecture audio des CD et des fichiers MP3

#### NOTA :

- *Le commutateur d'allumage doit être à la position ON (MARCHE) ou ACC (ACCESSOIRES) pour que la radio puisse fonctionner.*
- *Cette radio peut effectuer la lecture des disques compacts (CD), les disques compacts enregistrables (CD-R), les disques compacts réenregistrables (CD-RW), les disques compacts contenant des fichiers MP3 et les disques compacts multisession contenant des pistes de CD et des fichiers MP3.*

### Insertion des disques compacts

Insérez délicatement un disque compact dans le lecteur de CD en prenant soin d'orienter l'étiquette du disque vers le haut. Le disque compact est automatiquement chargé dans le lecteur de CD et l'icône de CD apparaît sur l'écran de la radio. Si vous ne pouvez pas insérer le disque dans la fente sur plus de 1 po (2,5 cm), un disque est peut-être déjà chargé et vous devez l'éjecter pour pouvoir en insérer un autre.

Si vous insérez un disque alors que le commutateur d'allumage est à la position ON (MARCHE) et que la radio est allumée, l'appareil passe du mode radio au mode CD et commence la lecture du CD. L'affichage indique le numéro de piste et l'indice chronologique en minutes et en secondes. La lecture commence au début de la piste 1.

**AVERTISSEMENT!**

- **Ce lecteur de CD accepte uniquement des disques de 12 cm (4,75 po). L'utilisation de disques de tailles autres que celle-ci pourrait endommager le mécanisme du lecteur de CD.**
- **N'utilisez pas d'étiquette adhésive. Elle risquerait de se décoller et d'endommager le mécanisme du lecteur.**
- **Le système Uconnect 130 est un lecteur à un seul CD. Si un disque est déjà chargé, n'essayez pas d'en insérer un autre.**
- **Les disques double support (une face DVD, une face CD) ne doivent pas être utilisés et peuvent endommager le lecteur.**

**Touche d'ÉJECTION – éjection d'un CD**

Appuyez sur le bouton EJECT (ÉJECTER) pour éjecter le CD.

Si vous éjectez un disque et que vous ne le retirez pas dans les 10 secondes qui suivent, celui-ci sera chargé à nouveau. Si le CD n'est pas retiré, il est automatiquement réinséré sans toutefois être lu.

Vous pouvez éjecter un disque même si le contact est coupé et que l'autoradio est éteint.

**NOTA :** *Sur les modèles cabriolet ou à capote souple (selon l'équipement), il est impossible d'éjecter un disque lorsque le contact est coupé.*

**Touches SEEK (RECHERCHE AUTOMATIQUE)**

Appuyez sur la touche SEEK (RECHERCHE AUTOMATIQUE) de droite pour passer à la piste suivante du CD. Appuyez sur la touche SEEK (RECHERCHE AUTOMATIQUE) de gauche pour revenir au début de la piste en cours, ou au début de la piste précédente si le CD se trouve au tout début de la piste en cours. Appuyez sur la touche SEEK (RECHERCHE AUTOMATIQUE) pour faire défiler rapidement les pistes dans les modes CD et MP3.

**Touche TIME (HEURE)**

Appuyez sur cette touche pour passer de l'affichage grand format à l'affichage réduit du temps de lecture de CD.

### **Touches RW/FF (RECU L ET AVANCE RAPIDE)**

Appuyez sur la touche FF (AVANCE RAPIDE) et maintenez-la enfoncée pour que le lecteur de CD avance rapidement jusqu'à ce que vous relâchiez la touche FF (AVANCE RAPIDE) ou que vous appuyiez sur la touche RW (RECU L RAPIDE) ou une autre touche du lecteur de CD. La touche RW (RECU L RAPIDE) fonctionne de la même façon.

### **Bouton AM/FM**

Appuyez sur ce bouton pour sélectionner le mode AM ou FM.

### **Touche SET/RND (RÉGLAGE-LECTURE ALÉATOIRE) (touche de lecture aléatoire)**

Appuyez sur cette touche lorsque le CD est en mode de lecture pour activer la

fonction de lecture aléatoire. Cette fonction permet la lecture des pistes du disque compact dans un ordre aléatoire, pour plus de variété.

Appuyez sur la touche SEEK (RECHERCHE AUTOMATIQUE) de droite pour passer de façon aléatoire à une autre piste.

Appuyez de nouveau sur la touche SET/RND (LECTURE ALÉATOIRE) pour arrêter la lecture aléatoire.

### **Remarques concernant la lecture des fichiers MP3**

La radio peut effectuer la lecture des fichiers MP3. Toutefois, les supports d'enregistrement et les formats compatibles sont limités. Au moment de graver des fichiers MP3, portez une attention particulière aux restrictions suivantes.

### **Supports compatibles (types de disques)**

Les supports d'enregistrement des fichiers MP3 compatibles avec la radio sont : CD audio (CDDA), disques compacts inscriptibles (CD-R), disques compacts réenregistrables (CD-RW), disques compacts contenant des fichiers MP3 et disques compacts contenant des pistes de CD et des fichiers MP3 et CDDA + MP3.

### **Formats de supports compatibles (systèmes de fichiers)**

Les formats de supports compatibles avec la radio sont ceux de la catégorie ISO 9660, niveaux 1 et 2, y compris l'extension Joliet. La radio peut ne pas être en mesure de lire adéquatement ou normalement les disques enregistrés à l'aide de formats autres que ceux de la catégorie

ISO 9660, niveaux 1 et 2. Les formats UDF et Apple HFS ne sont pas pris en charge.

La radio est limitée aux systèmes de fichiers suivants :

- Nombre maximal de niveaux de dossiers : 8
- Nombre maximal de fichiers : 255
- Nombre maximal de dossiers. (L'affichage des noms de fichier et de dossier par la radio est limité. Lorsque les fichiers ou les dossiers sont trop nombreux, tous les noms ne peuvent pas être affichés et sont alors remplacés par des numéros. Ceci est le cas lorsque le nombre de fichiers est maximal et qu'il y a plus de 20 dossiers ou lorsque, par exemple, il y a 200 fichiers et plus de 50 dossiers.)

Nombre maximal de caractères dans les noms de fichiers et de dossiers :

- niveau 1 : 12 (y compris un séparateur « . » et une extension à trois caractères);
- niveau 2 : 31 (y compris un séparateur « . » et une extension à trois caractères).

Les formats de disques multisession sont compatibles avec la radio. Les disques multisession peuvent contenir une combinaison de pistes audio de CD normales et de fichiers informatiques (y compris les fichiers MP3). Les disques créés avec l'option permettant d'ajouter des fichiers ultérieurement sont généralement des disques multisession. Le chargement peut prendre plus de temps lorsque des disques multisession sont utilisés pour la lecture de pistes audio ou de fichiers MP3.

### Formats de fichiers MP3 compatibles

L'autoradio ne reconnaît que les fichiers MP3 portant une extension \*.mp3. Les fichiers qui ne sont pas des fichiers MP3 mais qui portent l'extension \*.mp3 peuvent entraîner des problèmes de lecture. L'autoradio est conçu pour reconnaître les fichiers MP3 non valides. Le cas échéant, il ne lira pas ces fichiers.

Lorsqu'un codeur MP3 est utilisé aux fins de compression des données audio dans un fichier MP3, les débits binaires et les fréquences d'échantillonnage indiquées dans le tableau suivant sont compatibles. Les débits binaires variables sont également compatibles. La majorité des fichiers MP3 sont échantillonnés à une fréquence de 44,1 kHz et selon un débit variable de 192, 160, 128 ou 96 kbit/s.

Spécification MPEG	Fréquence d'échantillonnage (kHz)	Débit binaire (kbit/s)
MPEG-1, couche audio 3	48, 44,1, 32	320, 256, 224, 192, 160, 128, 112, 96, 80, 64, 56, 48, 40, 32
MPEG-2, couche audio 3	24, 22,05, 16	160, 128, 144, 112, 96, 80, 64, 56, 48, 40, 32, 24, 16, 8

Les données d'étiquette ID3 sur l'artiste, le titre de la pièce musicale et le titre de l'album sont prises en charge pour la version 1 des étiquettes ID3. La version 2 des étiquettes ID3 n'est pas prise en charge par l'autoradio.

Les fichiers de listes de lecture ne sont pas pris en charge. Les fichiers MP3 Pro ne sont pas pris en charge.

### Lecture des fichiers MP3

Lorsqu'un support contenant des données MP3 est chargé dans le lecteur, la

radio effectue une vérification de tous les fichiers se trouvant sur celui-ci. Le délai précédant le début de la lecture des fichiers MP3 est fonction de la quantité de dossiers et de fichiers présente sur le disque.

Les éléments suivants peuvent influencer le délai de chargement précédant la lecture :

- Support – Les disques compacts réenregistrables peuvent nécessiter un dé-

lai de chargement plus long que les disques compacts enregistrables.

- Formats de support – Les disques multiseSSION peuvent nécessiter un délai de chargement plus long que les autres disques.
- Nombre de fichiers et de dossiers – Le délai de chargement est fonction du nombre de fichiers et de dossiers.

Pour augmenter la vitesse de chargement, l'utilisation de disques enregistrables et de disques à session unique est

recommandée. Pour créer un disque à session unique, activez l'option « Disc at Once » (Disque à session unique) avant de graver le disque.

### **Touche LIST (LISTE) – mode CD pour la lecture des fichiers MP3**

Appuyez sur la touche LIST (LISTE) pour afficher la liste de tous les dossiers contenus sur le disque. Pour faire défiler la liste vers le haut ou vers le bas, utilisez le bouton de commande TUNE/SCROLL (SYNTONISATION-DÉFILEMENT). Lorsque vous sélectionnez un dossier en appuyant sur le bouton de commande TUNE/SCROLL (SYNTONISATION-DÉFILEMENT), la lecture des fichiers contenus dans ce dossier (ou le dossier suivant si celui qui est sélectionné ne contient pas de fichiers lisibles) commence.

La liste des dossiers reste affichée pendant cinq secondes.

### **Touche INFO (INFORMATION) – mode CD (DISQUE) pour la lecture des fichiers MP3**

Appuyez plusieurs fois sur la touche INFO (INFORMATION) pour faire défiler les données d'ÉTIQUETTE suivantes : titre de la chanson, artiste, nom de fichier et nom de dossier (le cas échéant).

Appuyez de nouveau sur la touche INFO (INFORMATION) pour revenir au mode de priorité de temps écoulé.

Maintenez la touche INFO (INFORMATION) enfoncée au moins trois secondes afin que la radio affiche le titre de la chanson pour chaque fichier.

Maintenez de nouveau la touche INFO (INFORMATION) enfoncée pendant

trois secondes pour revenir à l'affichage du temps écoulé.

### **Directives d'utilisation – Mode auxiliaire**

La prise d'entrée audio auxiliaire (AUX) permet de brancher un appareil portatif, tel qu'un lecteur MP3, et d'utiliser le système stéréo du véhicule pour amplifier la source et la transmettre aux haut-parleurs.

Appuyez sur la touche AUX (AUXILIAIRE) pour passer en mode auxiliaire si la prise auxiliaire est branchée.

**NOTA :** *Le dispositif auxiliaire doit être sous tension et son volume correctement réglé. Si le son du dispositif audio auxiliaire est trop faible, augmentez le volume du dispositif. En cas de distorsion du son, baissez le volume du dispositif.*

### **Touche TIME (HEURE) (mode auxiliaire)**

Appuyez sur cette touche pour afficher l'heure. L'heure s'affiche pendant cinq secondes (lorsque le contact est coupé).

### **Uconnect (Radio satellite) – selon l'équipement**

La radio satellite bénéficie d'une technologie de radiodiffusion directe par satellite qui permet d'obtenir un son clair de qualité numérique partout au pays. Le service d'abonnement est fourni par la radio satellite Sirius. Ce service vous propose plus de 130 stations diffusées directement par ses studios et ses satellites. La programmation comprend des émissions de musique, de sports, de nouvelles, de variétés et pour enfants.

**NOTA :** *Le service Sirius n'est pas disponible à Hawaï et offre une couverture limitée en Alaska.*

### **Activation du système**

Le service de radio par satellite Sirius est préactivé, et vous pouvez immédiatement commencer à profiter de l'abonnement d'un an au service audio compris avec le système de radio satellite installé en usine. Sirius fournira une trousse de bienvenue comprenant des renseignements généraux, y compris la configuration gratuite de votre compte d'écoute en ligne. Pour obtenir de plus amples renseignements, composez le 1 888 539-7474 (numéro sans frais), ou visitez le site Web de Sirius au [www.siriusxm.com](http://www.siriusxm.com), ou le site [www.siriusxm.ca](http://www.siriusxm.ca) pour les résidents du Canada.

### **Numéro de série électronique, numéro d'identification Sirius (ESN/SID)**

Assurez-vous d'avoir en main les renseignements suivants lorsque vous téléphonez :

1. Le numéro de série électronique, numéro d'identification Sirius (ESN/SID).
2. Numéro d'identification de votre véhicule (NIV).

Faites les étapes suivantes pour connaître votre numéro ESN/SID.

### **Accès au numéro de série électronique et au numéro d'identification Sirius (ESN/SID)**

Mettez le commutateur d'allumage à la position ON (MARCHE) ou ACC (ACCESSOIRES) et allumez la radio. Appuyez



ensuite sur la touche SETUP (CONFIGURATION) et faites défiler les options au moyen du bouton de commande TUNE/SCROLL (SYNTONISATION-DÉFILEMENT), jusqu'à ce que l'option « Sirius ID » (Numéro d'identification Sirius) soit sélectionnée. Appuyez sur le bouton de commande TUNE/SCROLL (SYNTONISATION-DÉFILEMENT) pour afficher le numéro d'identification Sirius. Le numéro d'identification Sirius reste affiché pendant deux minutes. Appuyez sur une des touches de la radio pour quitter cet écran.

### **Sélection du mode Uconnect (Satellite)**

Appuyez sur la touche SAT (SATELLITE) jusqu'à ce que la mention « SAT » (SATELLITE) apparaisse sur l'affichage. Vous

pouvez laisser un CD dans l'appareil lorsque le système audio est en mode radio satellite.

### **Antenne de radio satellite**

Pour obtenir une réception optimale de vos émissions, ne placez aucun objet sur le toit à proximité de l'antenne. Tout objet métallique placé dans l'angle de réception de l'antenne altérera le rendement du système. Les articles volumineux comme les bicyclettes devraient être placés le plus loin possible à l'arrière, conformément au design du porte-bicyclette. Ne placez pas d'objets directement sur l'antenne ou au-dessus de celle-ci.

### **Qualité de réception**

La réception satellite peut être interrompue dans les cas suivants :

- Le véhicule se trouve dans un stationnement souterrain ou sous un obstacle physique.
- Une région densément boisée peut provoquer de brèves interruptions audio.
- La conduite sous un grand pont ou le long d'édifices très élevés peut causer des interruptions dans la réception du signal.
- Des objets placés directement sur l'antenne ou trop près de celle-ci peuvent bloquer le signal.

### **Directives d'utilisation – mode Uconnect (Satellite)**

**NOTA :** *Le commutateur d'allumage doit être à la position ON/RUN (MARCHE) ou ACC (ACCESSOIRES) pour que la radio puisse fonctionner.*

#### **Touche de recherche automatique**

Appuyez brièvement sur les touches SEEK (RECHERCHE AUTOMATIQUE) pour rechercher la station suivante pouvant être captée en mode AM/FM. Appuyez sur la touche de droite pour chercher dans les fréquences supérieures et sur la touche de gauche pour chercher dans les fréquences inférieures. La radio demeure à la station nouvellement syntonisée jusqu'à ce que vous fassiez une nouvelle sélection. Si vous maintenez l'une des deux touches enfoncées, les

stations défilent sans interruption jusqu'à ce que vous relâchiez la touche.

#### **Touche SCAN (BALAYAGE)**

Lorsque vous appuyez sur la touche SCAN (BALAYAGE), le syntoniseur recherche la chaîne suivante, en s'arrêtant huit secondes avant de poursuivre. Pour interrompre la recherche, appuyez de nouveau sur la touche SCAN (BALAYAGE).

#### **Touche INFO (INFORMATION)**

Appuyez sur la touche INFO (INFORMATION) pour afficher à tour de rôle l'information relative à l'artiste, au titre de la pièce musicale et au compositeur (s'ils sont disponibles). Si vous maintenez la touche INFO (INFORMATION) enfoncée pendant trois secondes, le titre de la pièce musicale apparaîtra en permanence sur

l'affichage de la radio (maintenez de nouveau enfoncée la touche pour revenir à l'affichage normal).

#### **Touches RW/FF (RECU ET AVANCE RAPIDE)**

Lorsque les touches RW (RECU RAPIDE) ou FF (AVANCE RAPIDE) sont enfoncées, le syntoniseur recherche la chaîne suivante selon la direction des flèches.

#### **Bouton TUNE (syntonisation) (rotatif)**

Tournez le bouton rotatif TUNE/SCROLL (syntonisation-défilement) dans le sens des aiguilles d'une montre pour passer au canal supérieur ou dans le sens inverse pour passer au canal inférieur.

### **Touche MUSIC TYPE (TYPE DE MUSIQUE)**

Appuyez une fois sur cette touche pour activer le mode MUSIC TYPE (TYPE DE MUSIQUE) pendant cinq secondes. Appuyez de nouveau sur la touche MUSIC TYPE (TYPE DE MUSIQUE) ou tournez le bouton TUNE/SCROLL (SYNTONISATION-DÉFILEMENT) dans les cinq secondes qui suivent pour pouvoir sélectionner le type d'émission.

Actionnez de nouveau la touche MUSIC TYPE (TYPE DE MUSIQUE) pour sélectionner le type de musique.

Si vous appuyez sur la touche SEEK (RECHERCHE AUTOMATIQUE) lorsque la fonction de type d'émission est activée, la radio syntonise la chaîne suivante du type sélectionné.

Si vous appuyez sur une touche de pré-réglage alors que vous êtes en mode de type de musique (d'émission), ce mode est désactivé et la radio syntonise la chaîne qui correspond à la touche de pré-réglage.

### **Touche SETUP (CONFIGURATION)**

Appuyez sur la touche SETUP (CONFIGURATION) pour sélectionner l'une des options suivantes :

- Affichage du numéro d'identification Sirius – Appuyez sur le bouton AUDIO/SELECT (AUDIO-SÉLECTION) pour afficher le numéro d'identification Sirius. Ce numéro permet d'activer, de désactiver et de modifier l'abonnement à Sirius.

### **Touche SET (RÉGLAGE) – Pour programmer une touche de pré-réglage**

Lorsque vous souhaitez attribuer à une touche de pré-réglage la chaîne que vous écoutez, appuyez sur la touche SET (RÉGLAGE). La mention SET 1 (RÉGLAGE 1) apparaît alors sur l'affichage. Appuyez sur la touche de pré-réglage (1 à 6) que vous voulez assigner à cette chaîne, puis relâchez-la. Si vous ne sélectionnez pas de touche dans les cinq secondes après avoir appuyé sur la touche SET (RÉGLAGE), la chaîne demeure syntonisée, mais elle n'est pas mise en mémoire.

Vous pouvez ajouter une deuxième chaîne à chaque touche simplement en reprenant la méthode indiquée plus haut, sauf que vous devrez appuyer deux fois sur la touche SET (RÉGLAGE) et la mention

SET 2 (RÉGLAGE 2) apparaîtra sur l'affichage. Chaque touche peut être réglée en mode SET 1 (RÉGLAGE 1) et SET 2 (RÉGLAGE 2). Cela vous permet de mettre en mémoire jusqu'à 12 chaînes satellites pour les attribuer à des touches de préréglage. Pour sélectionner une chaîne programmée dans la mémoire SET 2 (RÉGLAGE 2), appuyez deux fois sur la touche de préréglage.

Chaque fois que vous appuyez sur une touche de préréglage, le numéro correspondant s'affiche.

### Touches 1 à 6

Ces touches permettent de syntoniser les canaux mis en mémoire {12 stations de radio par satellite}.

### Directives d'utilisation (système UConnect) – selon l'équipement

Consultez le paragraphe « Système Uconnect Phone » dans la section « Caractéristiques de votre véhicule ».

### UCONNECT 230 – RADIO AM/FM STÉRÉO AVEC CHANGEUR DE CD/DVD À 6 DISQUES (PRISE AUX [AUXILIAIRE] MP3/WMA)

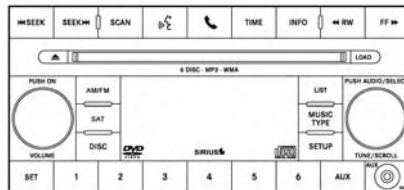

042040029

Uconnect 230

### Directives d'utilisation – mode radio

**NOTA :** Le commutateur d'allumage doit être à la position ON (MARCHE) ou ACC (ACCESSOIRES) pour que la radio puisse fonctionner.

### Commande d'alimentation et de volume (bouton rotatif)

Appuyez sur le bouton de commande ON/VOLUME pour allumer la radio. Appuyez sur le bouton de commande ON/VOLUME une seconde fois pour l'éteindre.

### Commande électronique du volume

La commande électronique du volume peut être tournée en continu (360 degrés) dans les deux sens sans butée. Tournez le bouton ON/VOLUME (alimentation-volume) vers la droite pour augmenter le volume et vers la gauche pour le baisser.

Lorsque la chaîne stéréo est mise en fonction, le niveau du volume est le même que celui qui a été réglé lors de la dernière utilisation.

### **Touche de recherche automatique**

Appuyez brièvement sur les touches SEEK (RECHERCHE AUTOMATIQUE) pour rechercher la station suivante pouvant être captée en mode AM/FM. Appuyez sur la touche de droite pour chercher dans les fréquences supérieures et sur la touche de gauche pour chercher dans les fréquences inférieures. La radio demeure à la station nouvellement syntonisée jusqu'à ce que vous fassiez une nouvelle sélection. Si vous maintenez l'une des deux touches enfoncées, les stations défilent sans interruption jusqu'à ce que vous relâchiez la touche.

### **Touche SCAN (BALAYAGE)**

Lorsque vous appuyez sur la touche SCAN (BALAYAGE), le syntoniseur recherche la station suivante, sur la bande AM, FM ou satellite (selon l'équipement), en s'arrêtant cinq secondes à chaque station audible avant d'atteindre la prochaine station. Pour interrompre la recherche, appuyez de nouveau sur la touche SCAN (BALAYAGE).

### **Touche de commande vocale (système Uconnect Phone) – selon l'équipement**

Appuyez sur cette touche pour accéder au système Uconnect Phone (selon l'équipement). Pour obtenir de plus amples renseignements, consultez le paragraphe « Commande vocale ».

Si votre véhicule n'est pas équipé de cette fonction ou si celle-ci n'est pas offerte sur

votre véhicule, le message « Not Equipped With Uconnect Phone » (Non équipé du système Uconnect Phone) s'affiche à l'écran de la radio.

### **Touche de téléphone (système Uconnect Phone) – selon l'équipement**

Appuyez sur cette touche pour accéder au système Uconnect Phone (selon l'équipement). Reportez-vous à la section « Système Uconnect Phone » pour obtenir les détails.

Si votre véhicule n'est pas équipé de cette fonction ou si celle-ci n'est pas offerte sur votre véhicule, le message « Not Equipped With Uconnect Phone » (Non équipé du système Uconnect Phone) s'affiche à l'écran de la radio.

### **Touche TIME (HEURE)**

Appuyez sur la touche TIME (HEURE) pour alterner entre l'heure et la fréquence.

### **Méthode de réglage de l'horloge**

1. Maintenez enfoncée la touche TIME (HEURE) jusqu'à ce que l'affichage des heures clignote.

2. Réglez les heures en tournant le bouton de commande TUNE/SCROLL (SYNTONISATION-DÉFILEMENT) de droite.

3. Après le réglage des heures, appuyez sur le bouton de commande TUNE/SCROLL (SYNTONISATION-DÉFILEMENT) pour régler les minutes. Les chiffres des minutes se mettent alors à clignoter.

4. Réglez les minutes à l'aide du bouton de commande TUNE/SCROLL (SYNTONISATION-DÉFILEMENT) de droite. Appuyez sur le bouton de commande TUNE/

SCROLL (SYNTONISATION-DÉFILEMENT) pour enregistrer la modification apportée à l'heure.

5. Pour quitter, appuyez sur une touche ou un bouton, ou attendez cinq secondes.

Vous pouvez également régler l'heure en appuyant sur la touche SETUP (CONFIGURATION) et en sélectionnant l'entrée « SET HOME CLOCK » (RÉGLER L'HORLOGE). Suivez ensuite la procédure ci-dessus en commençant à l'étape 2.

### **Touche INFO (INFORMATION)**

Appuyez sur la touche INFO pour obtenir une station RDS (dont l'indicatif d'appel s'affiche). La radio lance la diffusion d'un message texte radio d'une station FM (mode FM seulement).

### **Touches RW/FF (RECU ET AVANCE RAPIDE)**

Lorsque les touches RW (RECU RAPIDE) ou FF (AVANCE RAPIDE) sont enfoncées, le syntoniseur recherche la fréquence suivante selon la direction des flèches. Cette fonction est disponible en mode AM, FM ou radio satellite (selon l'équipement).

### **Bouton TUNE (syntonisation)**

Tournez le bouton rotatif TUNE/SCROLL (syntonisation-défilement) dans le sens des aiguilles d'une montre pour monter l'échelle de fréquences ou dans le sens inverse pour descendre l'échelle de fréquences.

### Réglage des graves, des aiguës, de l'équilibre gauche-droit et de l'équilibre avant-arrière

Appuyez sur le bouton de commande rotatif TUNE/SCROLL (SYNTONISATION-DÉFILEMENT) et le mot « BASS » (GRAVES) s'affichera. Tournez le bouton de commande TUNE/SCROLL (SYNTONISATION-DÉFILEMENT) vers la droite ou vers la gauche pour augmenter ou diminuer les tonalités graves.

Appuyez sur le bouton de commande rotatif TUNE/SCROLL (SYNTONISATION-DÉFILEMENT) une deuxième fois et le mot « MID » (MOYENNES) s'affichera. Tournez le bouton de commande TUNE/SCROLL (SYNTONISATION-DÉFILEMENT) vers la droite ou vers la gauche pour augmenter ou diminuer les tonalités moyennes.

Appuyez sur le bouton de commande rotatif TUNE/SCROLL (SYNTONISATION-DÉFILEMENT) une troisième fois et le mot « TREBLE » (AIGUËS) s'affichera. Tournez le bouton de commande TUNE/SCROLL (SYNTONISATION-DÉFILEMENT) vers la droite ou vers la gauche pour augmenter ou diminuer les tonalités aiguës.

Appuyez sur le bouton de commande rotatif TUNE/SCROLL (SYNTONISATION-DÉFILEMENT) une quatrième fois et le mot « BALANCE » (ÉQUILIBRE GAUCHE-DROIT) s'affichera. Tournez le bouton de commande TUNE/SCROLL (SYNTONISATION-DÉFILEMENT) vers la droite ou vers la gauche pour régler le son entre les haut-parleurs de droite et de gauche.

Appuyez sur le bouton de commande rotatif TUNE/SCROLL (SYNTONISATION-

DÉFILEMENT) une cinquième fois et le mot « FADE » (ÉQUILIBRE AVANT-ARRIÈRE) s'affichera. Tournez le bouton de commande TUNE/SCROLL (SYNTONISATION-DÉFILEMENT) vers la gauche ou vers la droite pour régler le son entre les haut-parleurs avant et arrière.

Appuyez sur le bouton de commande rotatif TUNE/SCROLL (SYNTONISATION-DÉFILEMENT) de nouveau pour quitter les réglages de tonalité, d'équilibre entre les haut-parleurs avant-arrière et gauche-droit.

### Touche MUSIC TYPE (TYPE D'ÉMISSION)

Appuyez une fois sur cette touche pour activer le mode MUSIC TYPE (TYPE D'ÉMISSION) pendant cinq secondes. Appuyez de nouveau sur la touche MUSIC TYPE (TYPE

## INSTRUMENTS DU TABLEAU DE BORD

D'ÉMISSION) ou tournez le bouton de commande TUNE/SCROLL (SYNTONISATION-DÉFILEMENT) dans les cinq secondes qui suivent pour pouvoir sélectionner le type d'émission. À l'heure actuelle, peu de stations de radio diffusent l'information sur le type d'émission.

Actionnez la touche MUSIC TYPE (TYPE D'ÉMISSION) pour sélectionner l'un des types d'émission suivants :

Type d'émission	Affichage à 16 chiffres ou caractères
Aucun type d'émission ou type d'émission non défini	Aucune
Grands succès	Adlt Hit

Type d'émission	Affichage à 16 chiffres ou caractères
Classical	Classicl
Rock classique	Cls Rock
College	College
Country	Country
Langue étrangère	Langue
Information	Inform
Jazz	Jazz
News	News
Nostalgie	Nostalg

Type d'émission	Affichage à 16 chiffres ou caractères
Oldies	Oldies
Personnalités	Persnlty
Public	Public
Rhythm and blues	R & B
Musique religieuse	Rel Musc
Causeries religieuses	Rel Talk
Rock	Rock
Soft	Soft
Rock détente	Soft Rck



Type d'émission	Affichage à 16 chiffres ou caractères
Rhythm and blues léger	Soft R & B
Sports	Sports
Talk	Talk
Top 40	Top 40
Weather	Weather

Si vous appuyez sur la touche SEEK (RECHERCHE AUTOMATIQUE) lorsque le pictogramme de type de musique est affiché, la radio syntonise la prochaine émission du type sélectionné. La fonction de type d'émission n'est accessible qu'en mode FM.

Si vous appuyez sur une touche pré-réglée alors que vous êtes en mode de type d'émission, ce mode est désactivé et la radio syntonise la station qui correspond à la touche pré-réglée.

### Touche SETUP (CONFIGURATION)

Appuyez sur la touche SETUP (CONFIGURATION) pour sélectionner l'une des entrées suivantes :

**NOTA :** Tournez le bouton de commande TUNE/SCROLL (SYNTONISATION-DÉFILEMENT) pour faire défiler toutes les options. Appuyez sur le bouton AUDIO/SELECT (AUDIO-SÉLECTION) pour sélectionner une option et apporter des modifications.

- **DVD Enter (Sélection du DVD)** – Lorsque le disque est en mode de menu DVD, sélectionnez l'option DVD Enter (Sélection du DVD) pour effectuer la

lecture de la sélection en surbrillance. Utilisez la télécommande pour faire défiler le menu (selon l'équipement).

- **Lecture et pause du disque -**



Vous pouvez alterner entre lecture du DVD et pause en appuyant sur le bouton de SÉLECTION (selon l'équipement).

- **DVD Play Options (Options de lecture du DVD)** – Si vous sélectionnez l'entrée DVD Play Options (Options de lecture du DVD), les choix suivants s'affichent :
  - Subtitle (Sous-titre) – Appuyez plusieurs fois sur le bouton de SÉLECTION pour sélectionner les différentes langues de sous-titrage disponibles sur le disque (selon l'équipement).

- **Audio Stream (Bande audio)** – Appuyez plusieurs fois sur le bouton de SÉLECTION pour sélectionner les différentes langues audio disponibles (selon le disque et l'équipement).
- **Angle** – Appuyez plusieurs fois sur le bouton de SÉLECTION pour changer l'angle de vue (selon le disque et l'équipement).

### NOTA :

- Les sélections disponibles pour chacune des entrées ci-dessus varient en fonction du disque.
- Ces sélections peuvent être effectuées uniquement pendant la lecture d'un DVD.
- **Power (Alimentation)** – Cette option vous permet d'activer ou de désactiver le système (selon l'équipement).

- **Lock (Verrouillage)** – Cette option permet de verrouiller les télécommandes arrière (selon l'équipement).
- **CH1/CH2 (Canal 1 et canal 2)** – Cette option permet de changer le mode des casques d'écoute sans fil IR1 ou IR2, en appuyant sur le bouton AUDIO/SELECT (AUDIO-SÉLECTION) (selon l'équipement).
- **Set Home Clock (Réglage de l'heure)** – Appuyez sur le bouton de SÉLECTION pour régler l'heure. Tournez le bouton de commande TUNE/SCROLL (SYNTONISATION-DÉFILEMENT) pour régler les heures, puis appuyez de nouveau sur le bouton pour régler les minutes. Appuyez une dernière fois sur le bouton de commande TUNE/SCROLL (SYNTONISATION-DÉFILEMENT) pour enregistrer la nouvelle heure.

- **Player Defaults (Valeurs par défaut du lecteur)** – Sélectionnez cette entrée pour faire défiler les options suivantes et configurer les valeurs par défaut en fonction des préférences de l'utilisateur.

### Menu Language (Langue du menu) – selon l'équipement

Sélectionnez cette option pour choisir la langue d'affichage par défaut des menus du DVD (seulement si la langue est prise en charge par le disque). Si vous voulez sélectionner une langue qui n'apparaît pas dans la liste, défilez vers le bas de la liste et choisissez l'option « Other » (Autre). Entrez le code à quatre chiffres du pays à l'aide du bouton de commande TUNE/SCROLL (SYNTONISATION-DÉFILEMENT), choisissez le numéro, puis enfoncez le bouton pour le sélectionner.

**Audio Language (Langue audio) – selon l'équipement**

Cette option vous permet de choisir la langue audio par défaut (seulement si la langue est prise en charge par le disque). Vous pouvez sélectionner une langue qui n'apparaît pas dans la liste en faisant défiler les options et en choisissant « Other » (Autre). Saisissez le code du pays à l'aide du bouton de commande TUNE/SCROLL (SYNTONISATION-DÉFILEMENT), puis enfoncez le bouton pour sélectionner.

**Subtitle Language (Langue de sous-titrage) – selon l'équipement**

La sélection de cette fonction vous permet de choisir la langue de sous-titrage par défaut (seulement si la langue est prise en charge par le disque). Vous pouvez sélectionner une langue qui n'apparaît pas

dans la liste en faisant défiler les options et en choisissant « Other » (Autre). Saisissez le code du pays à l'aide du bouton de commande TUNE/SCROLL (SYNTONISATION-DÉFILEMENT), puis enfoncez le bouton pour sélectionner.

**Subtitles (Sous-titres) – selon l'équipement**

Cette option vous permet de choisir l'activation ou la désactivation de l'affichage des sous-titres.

**Audio DRC (Dynamique audio maximum) – selon l'équipement**

Cette option vous permet de limiter la gamme d'amplification audio maximale. Le paramètre « High » (Élevé) est le réglage par défaut. Sous ce paramètre, les dialogues sont lus à 11 db de plus que si le réglage est « Normal ».

**Aspect Ratio (Format) – selon l'équipement**

Cette option permet de sélectionner un format : wide screen (écran large), pan scan (recadrage automatique) ou letter box (image cadrée).

**AutoPlay (Lecture automatique) – selon l'équipement**

Lorsque ce mode est activé, la lecture du film commence automatiquement, sans passer par l'affichage des menus du DVD. Dans certains cas exceptionnels, il se peut que le lecteur de DVD n'affiche pas le titre principal. Dans ces cas, sélectionnez la lecture du titre à l'aide du bouton MENU de la télécommande.

**NOTA :** *Ces paramètres par défaut doivent être définis avant le chargement du disque. Les modifications effectuées une*

*fois le disque chargé ne s'appliquent pas. D'autre part, les paramètres définis par l'utilisateur ne sont appliqués que si le disque les prend en charge.*

### **Touches AM et FM**

Appuyez sur ces touches pour sélectionner le mode AM ou le mode FM.

### **Touche SET (RÉGLAGE) – Pour programmer une touche de présélection**

Lorsque vous souhaitez attribuer à une touche de présélection la station que vous écoutez, appuyez sur la touche SET (RÉGLAGE). La mention SET 1 (RÉGLAGE 1) apparaît alors sur l'affichage. Appuyez sur la touche de présélection (1 à 6) que vous voulez assigner à cette station, puis relâchez-la. Si vous ne sélectionnez pas de touche dans les cinq secondes après avoir appuyé sur la touche SET (RÉ-

GLAGE), la station demeure syntonisée, mais elle n'est pas mise en mémoire.

Vous pouvez ajouter une deuxième station à chaque touche simplement en reprenant la méthode indiquée plus haut, sauf que vous devrez appuyer deux fois sur la touche SET (RÉGLAGE) et la mention SET 2 (RÉGLAGE 2) apparaîtra sur l'affichage. Chaque touche peut être réglée à SET 1 (RÉGLAGE 1) et SET 2 (RÉGLAGE 2) en modes AM et FM. Vous pouvez ainsi mettre un total de 12 stations AM, de 12 stations FM et de 12 stations satellite (selon l'équipement) en mémoire. Pour sélectionner une station programmée dans la mémoire SET 2 (RÉGLAGE 2), appuyez deux fois sur la touche de présélection.

Chaque fois que vous appuyez sur une touche de présélection, le numéro correspondant s'affiche.

### **Touches 1 à 6**

Ces touches permettent de syntoniser les stations de radio mises en mémoire (12 stations AM, 12 stations FM et 12 stations de radio satellite [selon l'équipement]).

### **Bouton DISC (DISQUE)**

Appuyez sur le bouton DISC (DISQUE) pour passer des modes AM/FM aux modes disque.

### Directives d'utilisation – Mode DISC (DISQUE) pour la lecture audio des CD et des fichiers MP3/WMA et les DVD vidéo

Le lecteur de DVD de la radio et de nombreux disques DVD sont codés par zone géographique. Ces codes de zone doivent correspondre pour permettre la lecture du disque. Si le code du disque DVD ne correspond pas à celui du lecteur de DVD de la radio, la lecture est impossible. Vous pouvez faire modifier le code de zone du lecteur auprès d'un concessionnaire autorisé, mais pas plus de cinq fois.

#### AVERTISSEMENT!

**La radio s'éteint parfois en cas de chaleur extrême. Elle affiche alors le message « Disc Hot » (Disque trop**

**chaud) et s'éteint jusqu'à ce que la température redescende suffisamment. Cet arrêt est indispensable pour protéger les dispositifs optiques du lecteur de DVD ainsi que certains composants internes de l'autoradio.**

**NOTA :** *Le commutateur d'allumage doit être à la position ON (MARCHE) ou ACC (ACCESSOIRES) pour que la radio puisse fonctionner.*

### Touche LOAD (CHARGEMENT) – chargement de disque(s) compact(s)

Enfoncez la touche LOAD (CHARGEMENT) et la touche portant le numéro (1 à 6) correspondant au plateau sur lequel le disque sera déposé. La radio affiche les messages « PLEASE WAIT » (VEUILLEZ ATTENDRE) et « INSERT DISC » (INSÉ-

RER LE DISQUE). Dès que la radio affiche le message « INSERT DISC » (INSÉREZ LE DISQUE), placez le disque compact dans le lecteur.

Le message « LOADING DISC » (CHARGEMENT DU DISQUE) apparaît sur l'écran de radio pendant le chargement et le message « READING DISC » (LECTURE DU DISQUE) s'affiche pendant la lecture.

#### AVERTISSEMENT!

**Ce lecteur de CD accepte uniquement des disques de 12 cm (4,75 po). L'utilisation de disques de tailles autres que celle-ci pourrait endommager le mécanisme du lecteur de CD.**

### **Touche d'éjection – éjection de disque(s) compact(s)**



Appuyez sur la touche d'ÉJECTION et la touche du numéro de plateau (1 à 6) du CD à retirer. Le disque est partiellement éjecté par l'ouverture et il suffit ensuite de l'en extraire. Le message « EJECTING DISC » (ÉJECTION DU DISQUE) apparaît sur l'écran de radio lorsque le disque est éjecté pour inviter l'utilisateur à retirer le disque.

Maintenez la touche d'ÉJECTION enfoncée pendant cinq secondes pour éjecter tous les disques compacts du changeur.

Vous pouvez éjecter un disque même si le commutateur d'allumage est à la position OFF (ARRÊT) et si la radio est éteinte.

### **Touches SEEK (RECHERCHE AUTOMATIQUE) – mode CD**

Appuyez sur la touche SEEK (RECHERCHE AUTOMATIQUE) de droite pour passer à la piste suivante du CD. Appuyez sur la touche SEEK (RECHERCHE AUTOMATIQUE) de gauche pour revenir au début de la piste en cours, ou au début de la piste précédente si le CD se trouve au tout début de la piste en cours. Maintenez enfoncée la touche SEEK (RECHERCHE AUTOMATIQUE) pour faire défiler les pistes plus rapidement dans les modes CD et MP3/MWA.

### **Touche SCAN (BALAYAGE) – mode CD**

Appuyez sur la touche SCAN (BALAYAGE) pour faire défiler chacune des pistes du CD en cours de lecture.

### **Touche TIME (HEURE) – mode CD**

Appuyez sur cette touche pour passer de l'affichage grand format à l'affichage réduit du temps de lecture de CD.

### **Touches RW et FF (RECU ET AVANCE RAPIDE) – mode CD**

Appuyez sur la touche FF (AVANCE RAPIDE) et maintenez-la enfoncée pour que le lecteur de CD avance rapidement jusqu'à ce que vous relâchiez la touche FF (AVANCE RAPIDE) ou que vous appuyiez sur la touche RW (RECU RAPIDE) ou une autre touche du lecteur de CD. La touche RW (RECU RAPIDE) fonctionne de la même façon.

### **Touche AM ou FM (mode CD)**

Cette touche permet de faire alterner la radio entre les modes AM et FM.

**Remarques concernant la lecture des fichiers MP3/WMA**

L'autoradio peut lire les fichiers MP3/WMA. Toutefois, le choix de supports d'enregistrement et de formats compatibles est limité. Au moment de graver des fichiers MP3/WMA, portez une attention particulière aux restrictions suivantes.

**Supports compatibles (types de disques)**

Les supports d'enregistrement des fichiers MP3/WMA compatibles avec la radio sont les suivants : CDDA, CD-R, CD-RW, MP3, WMA, DVD Vidéo, DVD-R, DVD-RW, DVD+R, DVD+RW et CDDA+MP3.

**Formats de supports compatibles (systèmes de fichiers)**

Les formats de supports compatibles avec l'autoradio sont ceux de la catégorie

ISO 9660, niveaux 1 et 2, y compris l'extension Joliet. L'autoradio peut ne pas être en mesure de lire adéquatement ou normalement les disques enregistrés à l'aide de formats autres que ceux de la catégorie ISO 9660, niveaux 1 et 2. Les formats UDF et Apple HFS ne sont pas pris en charge.

L'autoradio est limité aux systèmes de fichiers suivants :

- Nombre maximal de niveaux de répertoires : 8
- Nombre maximal de fichiers : 255
- Nombre maximal de dossiers : 100
- Nombre maximal de caractères dans les noms de fichiers et de dossiers :
- niveau 1 : 12 (y compris un séparateur « . » et une extension à trois caractères);

- niveau 2 : 31 (y compris un séparateur « . » et une extension à trois caractères).

Les formats de disques multisession sont compatibles avec l'autoradio. Les disques multisession peuvent contenir une combinaison de pistes audio normales et de fichiers informatiques (y compris les fichiers MP3/WMA). Les disques créés avec l'option permettant d'ajouter des fichiers ultérieurement sont habituellement des disques multisession. Le chargement peut prendre plus de temps lorsque des disques multisession sont utilisés pour la lecture de pistes audio ou de fichiers MP3/WMA.

Lorsqu'un disque contient différents formats, comme des pistes audio de CD et des fichiers MP3/WMA, la radio ne lit que les fichiers MP3/WMA.

**Formats de fichiers MP3/WMA compatibles**

L'autoradio ne reconnaît que les fichiers MP3/WMA portant une extension \*.mp3/wma. Les fichiers qui ne sont pas des fichiers MP3/WMA, mais qui portent l'extension \*.mp3/wma, peuvent entraîner des problèmes de lecture. L'autoradio est

conçu pour reconnaître les fichiers MP3/WMA non valides et ne les lit pas.

Lorsqu'un codeur MP3/WMA est utilisé pour compresser des données audio dans un fichier MP3/WMA, les débits binaires et les fréquences d'échantillonnage indiquées dans le tableau suivant sont

compatibles. Les débits binaires variables sont également compatibles. La majorité des fichiers MP3/WMA sont échantillonnés à une fréquence de 44,1 kHz et selon un débit binaire variable de 192, 160, 128 ou 96 kbits/s.

<b>Spécification MPEG</b>	<b>Fréquence d'échantillonnage (kHz)</b>	<b>Débit binaire (kbit/s)</b>
MPEG-1, couche audio 3	48, 44,1, 32	320, 256, 224, 192, 160, 128, 112, 96, 80, 64, 56, 48
MPEG-2, couche audio 3	24, 22,05, 16	160, 128, 144, 112, 96, 80, 64, 56, 48

<b>Spécification WMA</b>	<b>Fréquence d'échantillonnage (kHz)</b>	<b>Débit binaire (kbit/s)</b>
WMA	44,1 et 48	48, 64, 96, 128, 160, 192



Les données d'étiquette ID3 sur l'artiste, le titre de la pièce musicale et le titre de l'album sont prises en charge pour la version 1 des étiquettes ID3. La version 2 des étiquettes ID3 n'est pas prise en charge par l'autoradio.

Les fichiers de listes de lecture ne sont pas pris en charge. Les fichiers MP3 Pro ne sont pas pris en charge.

### Lecture des fichiers MP3/WMA

Lorsqu'un support contenant des données MP3/WMA est chargé dans le lecteur, la radio vérifie tous les fichiers se trouvant sur celui-ci. Si le disque contient de nombreux dossiers et fichiers, la radio prend plus de temps avant de commencer la lecture des fichiers MP3/WMA.

Les éléments suivants peuvent influencer le délai de chargement précédant la lecture des fichiers MP3/WMA :

- Support – Les disques compacts réenregistrables peuvent nécessiter un délai de chargement plus long que les disques compacts enregistrables.
- Formats de support – Les disques multiseSSION peuvent nécessiter un délai de chargement plus long que les autres disques.
- Nombre de fichiers et de dossiers – Le délai de chargement est fonction du nombre de fichiers et de dossiers.

Pour augmenter la vitesse de chargement, l'utilisation de disques enregistrables et de disques à session unique est recommandée. Pour créer un disque à session unique, activez l'option « Disc at

Once » (Disque à session unique) avant de graver le disque.

### Touche LIST (INFORMATION) – mode DISC (DISQUE) pour la lecture des fichiers MP3/WMA

Appuyez sur la touche LIST (LISTE) pour afficher la liste de tous les dossiers contenus sur le disque. Pour faire défiler la liste vers le haut ou vers le bas, utilisez le bouton de commande TUNE/SCROLL (SYNTONISATION-DÉFILEMENT). Lorsque vous sélectionnez un dossier en appuyant sur le bouton de commande TUNE/SCROLL (SYNTONISATION-DÉFILEMENT), la lecture des fichiers contenus dans ce dossier (ou le dossier suivant si celui qui est sélectionné ne contient pas de fichiers lisibles) commence.

La liste des dossiers reste affichée pendant cinq secondes.

### **Touche INFO (INFORMATION) – mode DISC (DISQUE) pour la lecture des fichiers MP3/WMA**

Appuyez plusieurs fois sur la touche INFO (INFORMATION) pour faire défiler les données d'ÉTIQUETTE suivantes : titre de la chanson, artiste, nom de fichier et nom de dossier (le cas échéant).

Appuyez de nouveau sur la touche INFO (INFORMATION) pour revenir au mode de priorité de temps écoulé.

Maintenez la touche INFO (INFORMATION) enfoncée au moins trois secondes afin que la radio affiche le titre de la chanson pour chaque fichier.

Maintenez de nouveau la touche INFO (INFORMATION) enfoncée pendant trois secondes pour revenir à l'affichage du temps écoulé.

### **Directives d'utilisation – Mode auxiliaire**

La prise auxiliaire (AUX) est une prise d'entrée audio qui permet à l'utilisateur de brancher un appareil portatif tel qu'un lecteur MP3/WMA, un ipod ou un microphone, et d'utiliser le système audio du véhicule pour amplifier la source et la transmettre aux haut-parleurs.

Appuyez sur la touche AUX (AUXILIAIRE) pour passer en mode auxiliaire si la prise auxiliaire est branchée.

**NOTA :** *Le dispositif auxiliaire doit être sous tension et son volume correctement réglé. Si le son du dispositif audio auxiliaire est trop faible, augmentez le volume du dispositif. En cas de distorsion du son, baissez le volume du dispositif.*

### **Touche SEEK (recherche automatique) – Mode auxiliaire**

Aucune fonction.

### **Touche SCAN (balayage) – Mode auxiliaire**

Aucune fonction.

### **Touche d'éjection – Mode auxiliaire**

Aucune fonction.



### **Touche TIME (HEURE) (mode auxiliaire)**

Appuyez sur la touche TIME (HEURE) pour faire passer l'affichage du mode temps de lecture écoulé du disque compact à celui de l'heure. L'heure s'affiche alors pendant cinq secondes.

**Touches RW et FF (retour et avance rapide) – Mode auxiliaire**

Aucune fonction.

**Touche SET (réglage) – Mode auxiliaire**

Aucune fonction.

**Directives d'utilisation (système de commande vocale) – selon l'équipement**

Pour obtenir de plus amples renseignements, consultez le paragraphe « Commande vocale ».

**Directives d'utilisation (système Uconnect) – selon l'équipement**

Reportez-vous à la section « Système Uconnect Phone » pour obtenir les détails.

**Dolby**

Fabriqué sous licence par Dolby Laboratories. Dolby et le symbole du double D sont des marques de commerce de Dolby Laboratories.

**Macrovision**

Ce produit comprend une technologie de protection de droits d'auteur protégée par des brevets américains et d'autres droits de propriété intellectuelle. L'utilisation de cette technologie de protection de droits d'auteur doit être autorisée par Macrovision et est limitée à un cadre familial et restreint, sauf autorisation contraire de la part de Macrovision. L'ingénierie inverse et le démontage sont interdits.

**DTS**

« DTS » et « DTS 2.0 » sont des marques de commerce de Digital Theater Systems, Inc.

**Uconnect (Radio satellite) – selon l'équipement**

La radio satellite bénéficie d'une technologie de radiodiffusion directe par satellite qui permet d'obtenir un son clair de qualité numérique partout au pays. Le service d'abonnement est fourni par la radio satellite Sirius. Ce service vous propose plus de 130 stations diffusées directement par ses studios et ses satellites. La programmation comprend des émissions de musique, de sports, de nouvelles, de variétés et pour enfants.

**NOTA :** *Le service Sirius n'est pas disponible à Hawaï et offre une couverture limitée en Alaska.*

**Activation du système**

Le service de radio par satellite Sirius est préactivé, et vous pouvez immédiatement

commencer à profiter de l'abonnement d'un an au service audio compris avec le système de radio satellite installé en usine. Sirius fournira une trousse de bienvenue comprenant des renseignements généraux, y compris la configuration gratuite de votre compte d'écoute en ligne. Pour obtenir de plus amples renseignements, composez le 1 888 539-7474 (numéro sans frais), ou visitez le site Web de Sirius au [www.siriusxm.com](http://www.siriusxm.com), ou le site [www.siriusxm.ca](http://www.siriusxm.ca) pour les résidents du Canada.

### **Numéro de série électronique, numéro d'identification Sirius (ESN/SID)**

Assurez-vous d'avoir en main les renseignements suivants lorsque vous téléphonez :

1. Le numéro de série électronique, numéro d'identification Sirius (ESN/SID).

2. Numéro d'identification de votre véhicule (NIV).

Faites les étapes suivantes pour connaître votre numéro ESN/SID.

### **Accès au numéro de série électronique et au numéro d'identification Sirius (ESN/SID)**

Mettez le commutateur d'allumage à la position ON (MARCHE) ou ACC (ACCES- SOIRES) et allumez la radio. Appuyez ensuite sur la touche SETUP (CONFIGURATION) et faites défiler les options au moyen du bouton de commande TUNE/ SCROLL (SYNTONISATION-DÉFILEMENT), jusqu'à ce que l'option « Sirius ID » (Numéro d'identification Sirius) soit sélectionnée. Appuyez sur le bouton de commande TUNE/SCROLL (SYNTONISATION-DÉFILEMENT) pour afficher le numéro d'identification Sirius. Le

numéro d'identification Sirius reste affiché pendant deux minutes. Appuyez sur une des touches de la radio pour quitter cet écran.

### **Sélection du mode Uconnect (Satellite)**

Appuyez sur la touche SAT (SATELLITE) jusqu'à ce que la mention « SAT » (SATELLITE) apparaisse sur l'affichage. Vous pouvez laisser un CD dans l'appareil lorsque le système audio est en mode radio satellite.

### **Antenne de radio satellite**

Pour obtenir une réception optimale de vos émissions, ne placez aucun objet sur le toit à proximité de l'antenne. Tout objet métallique placé dans l'angle de réception de l'antenne altérera le rendement du système. Les articles volumineux comme

les bicyclettes devraient être placés le plus loin possible à l'arrière, conformément au design du porte-bicyclette. Ne placez pas d'objets directement sur l'antenne ou au-dessus de celle-ci.

### **Qualité de réception**

La réception satellite peut être interrompue dans les cas suivants :

- Le véhicule se trouve dans un stationnement souterrain ou sous un obstacle physique.
- Une région densément boisée peut provoquer de brèves interruptions audio.
- La conduite sous un grand pont ou le long d'édifices très élevés peut causer des interruptions dans la réception du signal.

- Des objets placés directement sur l'antenne ou trop près de celle-ci peuvent bloquer le signal.

### **Directives d'utilisation – mode Uconnect (Satellite)**

**NOTA :** *Le commutateur d'allumage doit être à la position ON/RUN (MARCHE) ou ACC (ACCESSOIRES) pour que la radio puisse fonctionner.*

### **Touche de recherche automatique**

Appuyez brièvement sur les touches SEEK (RECHERCHE AUTOMATIQUE) pour rechercher la station suivante pouvant être captée en mode AM/FM. Appuyez sur la touche de droite pour chercher dans les fréquences supérieures et sur la touche de gauche pour chercher dans les fréquences inférieures. La radio demeure à la station nouvellement syntonisée jusqu'à ce que vous fassiez une nouvelle sélection. Si vous maintenez l'une des deux touches enfoncées, les stations défilent sans interruption jusqu'à ce que vous relâchiez la touche.

Appuyez sur la touche INFO (INFORMATION) pour afficher à tour de rôle l'information relative à l'artiste, au titre de la pièce musicale et au compositeur (s'ils sont disponibles). Si vous maintenez la

### **Touche SCAN (BALAYAGE)**

Lorsque vous appuyez sur la touche SCAN (BALAYAGE), le syntoniseur recherche la chaîne suivante, en s'arrêtant huit secondes avant de poursuivre. Pour interrompre la recherche, appuyez de nouveau sur la touche SCAN (BALAYAGE).

### **Touche INFO (INFORMATION)**

Appuyez sur la touche INFO (INFORMATION) pour afficher à tour de rôle l'information relative à l'artiste, au titre de la pièce musicale et au compositeur (s'ils sont disponibles). Si vous maintenez la

touche INFO (INFORMATION) enfoncée pendant trois secondes, le titre de la pièce musicale apparaîtra en permanence sur l'affichage de la radio (maintenez de nouveau enfoncée la touche pour revenir à l'affichage normal).

### **Touches RW/FF (RECU L ET AVANCE RAPIDE)**

Lorsque les touches RW (RECU L RAPIDE) ou FF (AVANCE RAPIDE) sont enfoncées, le syntoniseur recherche la chaîne suivante selon la direction des flèches.

### **Bouton TUNE (syntonisation) (rotatif)**

Tournez le bouton rotatif TUNE/SCROLL (syntonisation-défilement) dans le sens des aiguilles d'une montre pour passer au canal supérieur ou dans le sens inverse pour passer au canal inférieur.

### **Touche MUSIC TYPE (TYPE DE MUSIQUE)**

Appuyez une fois sur cette touche pour activer le mode MUSIC TYPE (TYPE DE MUSIQUE) pendant cinq secondes. Appuyez de nouveau sur la touche MUSIC TYPE (TYPE DE MUSIQUE) ou tournez le bouton TUNE/SCROLL (SYNTONISATION-DÉFILEMENT) dans les cinq secondes qui suivent pour pouvoir sélectionner le type d'émission.

Actionnez de nouveau la touche MUSIC TYPE (TYPE DE MUSIQUE) pour sélectionner le type de musique.

Si vous appuyez sur la touche SEEK (RECHERCHE AUTOMATIQUE) lorsque la fonction de type d'émission est activée, la radio syntonise la chaîne suivante du type sélectionné.

Si vous appuyez sur une touche de pré-réglage alors que vous êtes en mode de type de musique (d'émission), ce mode est désactivé et la radio syntonise la chaîne qui correspond à la touche de pré-réglage.

### **Touche SETUP (CONFIGURATION)**

Appuyez sur la touche SETUP (CONFIGURATION) pour sélectionner l'une des options suivantes :

- Affichage du numéro d'identification Sirius – Appuyez sur le bouton AUDIO/SELECT (AUDIO-SÉLECTION) pour afficher le numéro d'identification Sirius. Ce numéro permet d'activer, de désactiver et de modifier l'abonnement à Sirius.

### **Touche SET (RÉGLAGE) – Pour programmer une touche de présélection**

Lorsque vous souhaitez attribuer à une touche de présélection la chaîne que vous écoutez, appuyez sur la touche SET (RÉGLAGE). La mention SET 1 (RÉGLAGE 1) apparaît alors sur l'affichage. Appuyez sur la touche de présélection (1 à 6) que vous voulez assigner à cette chaîne, puis relâchez-la. Si vous ne sélectionnez pas de touche dans les cinq secondes après avoir appuyé sur la touche SET (RÉGLAGE), la chaîne demeure syntonisée, mais elle n'est pas mise en mémoire.

Vous pouvez ajouter une deuxième chaîne à chaque touche simplement en reprenant la méthode indiquée plus haut, sauf que vous devrez appuyer deux fois sur la touche SET (RÉGLAGE) et la mention SET 2 (RÉGLAGE 2) apparaîtra sur l'affi-

chage. Chaque touche peut être réglée en mode SET 1 (RÉGLAGE 1) et SET 2 (RÉGLAGE 2). Cela vous permet de mettre en mémoire jusqu'à 12 chaînes satellites pour les attribuer à des touches de présélection. Pour sélectionner une chaîne programmée dans la mémoire SET 2 (RÉGLAGE 2), appuyez deux fois sur la touche de présélection.

Chaque fois que vous appuyez sur une touche de présélection, le numéro correspondant s'affiche.

### **Touches 1 à 6**

Ces touches permettent de syntoniser les canaux mis en mémoire {12 stations de radio par satellite}.

## **LECTEUR DE CD/DVD, DISQUE DUR ET SYSTÈME DE NAVIGATION UCONNECT 430/430N – SELON L'ÉQUIPEMENT**

Pour des directives d'utilisation détaillées, consultez le supplément du système Uconnect.

### **Directives d'utilisation (système de commande vocale) – selon l'équipement**

Pour obtenir de plus amples renseignements, consultez le paragraphe « Commande vocale ».

### Directives d'utilisation (système Uconnect) – selon l'équipement

Reportez-vous à la section « Système Uconnect Phone » pour obtenir les détails.

### COMMANDE AUX/USB/MP3 – SELON L'ÉQUIPEMENT

Cette caractéristique permet de brancher un dispositif USB externe sur le port USB, situé dans la console centrale.

#### NOTA :

- Si la radio est munie d'un port USB, consultez le supplément du système Uconnect approprié concernant les caractéristiques de prise en charge des dispositifs USB externes.

- Le branchement d'un appareil audio électronique sur le port AUX (AUXILIAIRE) situé sur le devant de la radio permet la lecture du support, sans toutefois utiliser la fonction de commande pour contrôler le dispositif branché.

#### Branchement d'un dispositif USB externe

Utilisez le câble de connexion pour brancher un dispositif USB externe sur le port de connecteur USB ou AUX (AUXILIAIRE) du véhicule qui est situé dans la console centrale.



**Port de connecteur USB ou AUX (AUXILIAIRE) de la console centrale**

Lorsque l'appareil audio est branché et synchronisé sur le système de commande USB/MP3 du véhicule (le branchement du dispositif USB externe peut prendre quelques minutes), l'appareil audio se recharge automatiquement et est prêt à fonctionner au moyen des touches de la radio, tel qu'il est décrit ci-dessous.



**NOTA :** *Si la pile de l'appareil audio est complètement déchargée, une charge minimale sera peut-être nécessaire avant que la communication avec le système de commande puisse s'établir. Le niveau de charge nécessaire peut être obtenu en laissant l'appareil audio branché sur le système de commande.*

### Utilisation de cette fonction

En utilisant un dispositif USB externe pour connecter au port USB :

- le contenu de l'appareil audio peut être lu et diffusé par le système audio du véhicule qui affiche les métadonnées (artiste, titre de la piste, album, etc.) sur l'écran de la radio;
- vous pouvez commander l'appareil audio au moyen des touches de la radio pour la lecture des pistes et pour parcourir et afficher le contenu du iPod;

- la pile de l'appareil audio se recharge lorsqu'il est branché sur le connecteur USB ou AUX (si cette fonction est prise en charge par l'appareil audio particulier).

### Commande de l'iPod ou du dispositif USB externe au moyen des touches de la radio

Pour accéder au mode de commande iPod, USB ou MP3 et accéder à un appareil audio connecté, appuyez sur le bouton AUX sur la façade de la radio ou sur le bouton VR et dites « USB » ou « Switch to USB » (Passer au mode USB). Une fois en mode de commande iPod, USB ou MP3, les pistes audio (si l'appareil audio en est équipé) commencent à jouer sur le système audio du véhicule.

### Play Mode (Mode de lecture)

En mode de commande iPod, USB ou MP3, le iPod ou le dispositif USB externe passe automatiquement en mode de lecture. En mode de lecture, vous pouvez utiliser les boutons suivants de la radio pour commander le iPod ou le dispositif USB externe et afficher les données :

- Utilisez le bouton de commande **TUNE** (SYNTONISATION) pour passer d'une piste à l'autre.
- Pendant la lecture, tournez le bouton d'un cran dans le sens horaire pour passer à la piste suivante, ou appuyez sur le bouton de reconnaissance vocale et dites « Next Track » (Piste suivante).
- Tournez le bouton d'un cran dans le sens antihoraire pour passer à la piste précédente dans la liste, ou appuyez

sur le bouton de reconnaissance vocale et dites « Previous Track » (Piste précédente).

- Pour revenir en arrière dans la piste en cours, maintenez la touche << **RW** (RECU L RAPIDE) enfoncée. Pour revenir au début de la piste en cours, maintenez la touche << **RW** (RECU L RAPIDE) enfoncée suffisamment longtemps.
- Pour avancer dans la piste en cours, maintenez la touche **FF** >> (AVANCE RAPIDE) enfoncée.
- Pour reculer ou avancer de cinq secondes au sein d'une piste, appuyez une fois respectivement sur la touche << **RW** (RECU L RAPIDE) ou sur la touche **FF** >> (AVANCE RAPIDE).
- Utilisez les touches << **SEEK** (RECHERCHE AUTOMATIQUE) et

**SEEK** >> (RECHERCHE AUTOMATIQUE) pour passer à la piste précédente ou suivante. Pour passer à la piste suivante dans la liste, appuyez sur la touche **SEEK** >> (RECHERCHE AUTOMATIQUE) durant le mode de lecture, ou appuyez sur le bouton de reconnaissance vocale et dites « Next Track » (Piste suivante) ou « Previous Track » (Piste précédente).

- Pendant la lecture d'une piste, appuyez sur la touche **INFO** (INFORMATION) pour afficher les métadonnées (artiste, titre de la piste, titre de l'album, etc.) de cette piste. Appuyez de nouveau sur la touche **INFO** (INFORMATION) pour passer à l'écran de données suivant de cette piste. Une fois tous les écrans consultés, appuyez de nouveau sur la

touche **INFO** (INFORMATION) pour retourner à l'écran de mode de lecture de la radio.

- Appuyez sur la touche **REPEAT** (RELECTURE) pour utiliser le mode de relecture de l'appareil audio et répéter la lecture de la piste en cours, ou appuyez sur le bouton de reconnaissance vocale et dites « Repeat ON » (Mode de relecture ACTIVÉ) ou « Repeat Off » (Mode de relecture désactivé).
- Appuyez sur la touche **SCAN** (BALAYAGE) pour utiliser le mode de balayage du dispositif iPod, USB ou MP3, qui effectue la lecture des 10 premières secondes de chaque piste de la liste en cours, puis passe à la piste suivante. Pour arrêter le mode de balayage et débiter la lecture de la piste voulue, lors de la lecture de la piste, appuyez

de nouveau sur la touche **SCAN** (BALAYAGE). Durant le mode de balayage, appuyez sur les touches << **SEEK** (RECHERCHE AUTOMATIQUE) et **SEEK** >> (RECHERCHE AUTOMATIQUE) pour sélectionner la piste précédente ou suivante.

- Touche **RND** (LECTURE ALÉATOIRE) (radio avec code de vente RES seulement) : Appuyez sur cette touche pour activer ou désactiver le mode de lecture aléatoire du iPod ou de l'appareil USB externe, ou appuyez sur le bouton de reconnaissance vocale et dites « Shuffle ON » (Lecture aléatoire ACTIVÉE) ou « Shuffle Off » (Lecture aléatoire désactivée). Si l'icône **RND** (LECTURE ALÉATOIRE) apparaît sur l'écran de la radio, cela indique que le mode de lecture aléatoire est activé.

### Mode de liste ou de défilement

Durant le mode de lecture, appuyez sur une des touches décrites ci-après pour passer en mode de liste. Le mode de liste vous permet de faire défiler la liste des menus et des pistes de votre appareil audio.

Bouton de commande **TUNE** (SYNTONISATION) : Les fonctions du bouton de commande **TUNE** (SYNTONISATION) sont similaires à celles de la commande rotative de l'appareil audio ou de l'appareil USB externe.

- Tournez ce bouton vers la droite ou vers la gauche pour parcourir les listes et afficher les données des pistes à l'écran de radio. Une fois que la piste qui sera lue est mise en surbrillance à l'écran de radio, appuyez sur le bouton de commande **TUNE** (SYNTONISA-

TION) pour sélectionner la piste et lancer sa lecture. Tournez rapidement le bouton **TUNE** (SYNTONISATION) pour parcourir la liste plus rapidement. En faisant défiler l'écran rapidement, vous pouvez constater un léger retard dans la mise à jour des données affichées à l'écran de radio.

Durant tous les modes de liste, le iPod affiche toutes les listes en mode continu. Par conséquent, si la piste se trouve au bas de la liste, il suffit de tourner le bouton dans le sens contraire des aiguilles d'une montre pour atteindre rapidement cette piste.

En mode de liste, les touches de **PRÉSÉLECTION** de la radio servent de raccourcis pour les listes suivantes d'un dispositif iPod ou USB externe.

- Présélection 1 – Listes d'écoute

- Pr s lection 2 – Artistes
- Pr s lection 3 – Albums
- Pr s lection 4 – Genres
- Pr s lection 5 – Livres audio
- Pr s lection 6 – Balados

Appuyez sur une touche de PR S LECTION pour afficher la liste actuelle sur la ligne sup rieure et le premier  l ment de cette liste sur la deuxi me ligne.

Pour quitter le mode de liste sans s lectionner une piste, appuyez de nouveau sur la touche de **PR S LECTION** pour retourner **en mode de lecture**.

Bouton **LIST** (LISTE) : le bouton **LIST** (LISTE) affichera le premier menu contenu dans le dispositif iPod ou USB externe.

- Tournez le bouton de commande **TUNE** (SYNTONISATION) pour afficher le premier  l ment du menu   s lectionner, puis appuyez sur le bouton de commande **TUNE** (SYNTONISATION). L' l ment du sous-menu suivant s'affiche sur l'appareil audio, et vous pouvez utiliser les m mes  tapes pour passer   la piste voulue dans la liste. Les niveaux de sous-menu du dispositif iPod ou USB externe ne sont pas tous disponibles avec ce syst me.

Touche **MUSIC TYPE** (TYPE DE MUSIQUE) : La touche **MUSIC TYPE** (TYPE DE MUSIQUE) est une autre touche de raccourci vers la liste des genres de votre appareil audio.

### AVERTISSEMENT!

- **Vous pourriez endommager l'iPod ou le dispositif USB externe (ou tout autre dispositif de lecture compatible) ou d grader son fonctionnement si vous le laissez dans l'habitacle par temps tr s chaud ou tr s froid. Respectez les directives du constructeur du dispositif.**
- **Vous pourriez endommager l'iPod ou le dispositif USB externe, les connexions du iPod ou du dispositif USB externe dans le v hicule si vous y placez des articles.**

**MISE EN GARDE!**

**Il ne faut pas brancher ou débrancher l'iPod ou l'appareil USB externe pendant que vous conduisez. Vous risquez un accident si vous ne tenez pas compte de cette mise en garde.**

**Diffusion en flux audio Bluetooth**

La musique peut être diffusée en flux de votre téléphone cellulaire au système Uconnect Phone.

Reportez-vous au supplément radio pour obtenir de plus amples renseignements sur la connectivité Uconnect.

**Mode de diffusion en continu audio Bluetooth au moyen des touches de la radio**

Pour accéder au mode de diffusion en continu audio Bluetooth, appuyez sur le bouton AUX (AUXILIAIRE) sur la radio ou sur le bouton VR  et dites « Bluetooth Streaming Audio » (Diffusion en flux audio Bluetooth).

**Play Mode (Mode de lecture)**

En mode de diffusion en flux audio Bluetooth, la lecture des pistes audio de certains appareils audio s'effectue au moyen du système audio du véhicule, mais, dans le cas de certains autres appareils audio, elle s'effectue d'abord sur l'appareil, puis elle est diffusée en flux au système Uconnect Phone. Sept appareils peuvent être jumelés au système

Uconnect Phone, mais la lecture ne s'effectue que sur un seul appareil.

**Sélection d'un appareil audio différent**

1. Pour commencer, appuyez sur le bouton Phone (Téléphone) .
2. Après le message-guide « Ready » (Prêt) et le signal sonore subséquent, dites « Setup » (Configuration), puis « Select Audio Devices » (Sélectionner appareils audio).
3. Dites le nom de l'appareil audio ou demandez au système Uconnect Phone d'énumérer la liste des appareils audio.

**Piste suivante**

Utilisez le bouton SEEK UP (RECHERCHE AUTOMATIQUE VERS LE HAUT), ou appuyez sur le bouton de reconnaissance vocale  sur la radio et dites « Next

Track » (Piste suivante) pour passer à la piste suivante de votre téléphone cellulaire.

### Piste précédente

Utilisez le bouton SEEK DOWN (RECHERCHE AUTOMATIQUE VERS LE BAS), ou appuyez sur le bouton de reconnaissance vocale de la radio  et dites « Previous Track » (Piste précédente) pour passer à la piste précédente de votre téléphone cellulaire.

### Browse (Parcourir)

La fonction de défilement n'est pas disponible sur un dispositif de diffusion en flux audio Bluetooth (BTSA). Seule la pièce musicale en cours de lecture affichera des renseignements.

## COMMANDES AUDIO AU VOLANT

Les commandes à distance du système audio sont situées sur la surface arrière du volant. Accédez aux commandes à l'arrière du volant.



045033001

### Commandes à distance du système audio (vue arrière du volant)

La commande droite est de type à bascule, avec un bouton-poussoir au centre;

cette commande vous permet de sélectionner le volume de même que le mode du système audio. Appuyez sur la partie supérieure de la commande à bascule pour augmenter le volume, et sur la partie inférieure pour le diminuer.

Appuyez sur le bouton central pour alterner entre les divers modes offerts par votre autoradio (AM/FM, radio satellite, lecteur de CD, lecteur de disque dur, auxiliaire, etc.).

La commande de gauche est un commutateur à bascule doté d'un bouton-poussoir central. La fonction de la commande de gauche varie selon le mode dans lequel se trouve la chaîne audio.

Le fonctionnement de la commande de gauche dans chaque mode est indiqué ci-après.

### Fonctionnement de la radio

Appuyez sur la partie supérieure du commutateur pour rechercher la prochaine station audible vers le haut de la bande de fréquences et appuyez sur la partie inférieure du commutateur pour rechercher la prochaine station audible vers le bas de la bande de fréquences.

La partie centrale du commutateur de gauche permet de syntoniser la prochaine station présélectionnée et programmée au moyen des touches de présélection de la radio.

### Lecteur de CD

Lorsque vous appuyez une fois sur la partie supérieure du commutateur, le lecteur de CD passe à la piste suivante du disque compact. Lorsque vous appuyez une fois sur la partie inférieure du commu-

tateur, le lecteur retourne au début de la piste en cours de lecture, ou au début de la piste précédente si le lecteur se trouvait dans les huit secondes de lecture de la piste en cours.

Si vous appuyez deux fois sur le commutateur, vers le haut ou vers le bas, le lecteur passe à la deuxième piste. Si vous appuyez trois fois, il passe à la troisième piste, et ainsi de suite.

Le bouton central de la commande à bascule de gauche n'offre aucune fonction dans le cas d'un lecteur de CD à un disque. Il permet toutefois de sélectionner le prochain CD disponible dans le cas d'un lecteur de CD à disques multiples.

### ENTRETIEN DES CD/DVD

Prenez les précautions suivantes pour préserver l'état de vos CD et DVD :

1. Tenez le disque par les bords extérieurs. Évitez d'en toucher la surface.
2. Si le disque est sale, nettoyez-le avec un chiffon doux, en l'essuyant du centre vers le bord.
3. N'apposez ni papier ni ruban adhésif sur le disque. Évitez de le rayer.
4. N'utilisez pas de solvants tels que le benzène, des diluants, des nettoyeurs ou des aérosols antistatiques.
5. Rangez le disque dans son boîtier après l'avoir écouté.
6. N'exposez pas le disque directement aux rayons du soleil.

7. Ne laissez pas le disque dans un endroit où la température pourrait devenir très élevée.

**NOTA :** *Si la lecture d'un disque s'avère difficile, cela peut indiquer qu'il est endommagé ou sale (par exemple, disque rayé, revêtement réfléchissant usé, présence d'un cheveu, humidité ou rosée sur le disque), qu'il est d'une dimension inappropriée ou qu'il possède un encodage antivol. Entamez la lecture d'un disque que vous savez en bon état avant de faire réparer le lecteur de CD.*

## FONCTIONNEMENT DE LA RADIO ET DES APPAREILS MOBILES

Dans certaines situations, un appareil mobile en fonction dans votre véhicule peut causer des parasites ou le mauvais fonc-

tionnement de la radio. Ce problème peut être amoindri ou supprimé en déplaçant l'antenne de l'appareil mobile. Cette situation n'est pas dommageable pour votre autoradio. Si le rendement de la radio relatif à la « clarté » du son ne s'améliore pas après avoir déplacé l'antenne, il est recommandé de baisser le volume de la radio ou de l'éteindre lorsque l'appareil mobile est en fonction et que le système Uconnect est désactivé (selon l'équipement).

### Renseignements concernant la réglementation et la sécurité

#### ÉTATS-UNIS ET CANADA

Exposition aux émissions de radiofréquences.

La puissance de sortie de cette radio sans fil interne est bien en-deçà des limites

d'exposition aux ondes radio définies par la FCC. Néanmoins, la radio sans fil sera utilisée de manière à ce que la radio se trouve à 20 cm ou plus du corps humain.

La radio sans fil interne fonctionne selon les directives relatives aux normes de sécurité sur les radiofréquences et les recommandations qui reflètent le consensus de la communauté scientifique.

Le constructeur de radio croit que la radio interne sans fil est sans danger pour les utilisateurs. Le niveau d'énergie émis est nettement inférieur à l'énergie électromagnétique émise par les dispositifs tels que les téléphones mobiles. Toutefois, l'usage de radios sans fil pourrait être limité dans certaines situations ou environnements, comme par exemple, à bord d'avions. Si vous êtes incertain des restrictions, nous vous recommandons de demander l'autorisation avant d'allumer la radio sans fil.



Le présent appareil est conforme à la section 15 des règlements de la FCC et aux CNR d'Industrie Canada applicables aux appareils radio exempts de licence. Son utilisation est soumise aux deux conditions suivantes :

1. Il ne doit pas causer d'interférences nuisibles.
2. Ce dispositif doit pouvoir accepter tous les types d'interférences, y compris celles qui pourraient l'activer de façon inopinée.

Le présent appareil est conforme aux CNR d'Industrie Canada applicables aux appareils radio exempts de licence. L'exploitation est autorisée aux deux conditions suivantes : (1) l'appareil ne doit pas produire de brouillage, et (2) l'utilisateur de l'appareil doit accepter tout brouillage radioélectrique subi, même si le brouillage

est susceptible d'en compromettre le fonctionnement.

**NOTA :**

- *Cet appareil a été vérifié et s'est révélé conforme aux normes applicables aux appareils numériques de catégorie B, en vertu de la section 15 des règlements de la FCC. Ces normes sont définies pour fournir une protection raisonnable contre les interférences nuisibles dans les installations résidentielles. Cet appareil génère, utilise et peut émettre des ondes radioélectriques et, s'il n'est pas installé et utilisé conformément aux directives, peut causer un brouillage radioélectrique nuisible aux communications radio. Il n'est cependant pas garanti qu'un brouillage ne se produise pas avec certains types d'installation.*

- *Si cet équipement cause des interférences nuisibles avec la réception radio ou télévisuelle (pouvant être identifiées en activant et désactivant l'équipement), nous vous recommandons d'essayer de corriger l'interférence en appliquant une ou plusieurs des mesures suivantes :*
- *Augmentez la distance entre l'équipement et le récepteur.*
- *Communiquez avec le concessionnaire ou un technicien de radio expérimenté pour obtenir de l'aide.*

**SYSTÈME DE CHAUFFAGE-CLIMATISATION**

La climatisation et le chauffage sont conçus pour vous apporter le plus grand confort, quelles que soient les conditions météorologiques.

### Système de chauffage et de climatisation à commande manuelle



045607535

#### Commandes de température manuelles

Les commandes manuelles de la température sont composées d'une série de boutons-poussoirs intérieurs avec mollettes extérieures.

### Commande du ventilateur



045607539

Tournez cette commande pour régler la quantité d'air qui traverse le système de ventilation, quel que soit le mode sélectionné. La vitesse du ventilateur augmente lorsque vous déplacez la commande vers la droite, à partir de la position « O » (ARRÊT). Le ventilateur dispose de 7 vitesses.

### Commande de température



045607540

Tournez cette commande pour contrôler la température de l'air dans l'habitacle. Tournez le bouton vers la gauche dans la zone bleue de l'échelle pour obtenir de l'air plus froid ou vers la droite dans la zone rouge pour obtenir de l'air plus chaud.

**NOTA :** Si le rendement de la climatisation semble se dégrader, vérifiez la présence de saleté ou d'insectes à l'avant du condensateur de climatisation (situé devant le radiateur). Pour le nettoyer, vaporisez un peu d'eau à partir de l'arrière du radiateur et à travers le condensateur. Les

protecteurs de bouclier avant peuvent réduire le débit d'air au condensateur et diminuer ainsi le rendement de la climatisation.

### Commande de climatisation



045607557

Appuyez sur ce bouton pour activer la climatisation. Un témoin s'allumera pour indiquer que le système de climatisation est en fonction. Tournez le bouton vers la gauche dans la zone

bleue de l'échelle pour obtenir de l'air plus froid ou vers la droite dans la zone rouge pour obtenir de l'air plus chaud.

**NOTA :** Le compresseur de climatisation ne se mettra pas en marche tant que le moteur n'a pas fonctionné pendant environ 10 secondes.

- **Max A/C (CLIMATISATION MAXIMALE)**

Pour obtenir un refroidissement maximal, utilisez simultanément les boutons de climatisation et de recirculation.

- **MODE ÉCONOMIQUE**

Si vous souhaitez utiliser le mode économique, appuyez sur le bouton A/C (climatisation) pour éteindre le témoin et arrêter le compresseur de climatisation. Placez ensuite la commande de température à la position désirée.

### Commande de mode (Direction de l'air)



045607541

Tournez cette commande pour sélectionner les différents modes de répartition de l'air. Vous pouvez sélectionner un mode primaire, comme l'indiquent les pictogrammes

sur la commande, ou un mélange de deux de ces modes. Plus la commande se rapproche d'un mode en particulier, plus l'air sera réparti en fonction de ce mode.

- **Tableau de bord**



L'air est propulsé à travers les bouches d'aération situées sur le tableau de bord. Ces bouches d'aération peuvent être réglées pour orienter le débit d'air.

## INSTRUMENTS DU TABLEAU DE BORD

**NOTA :** Un débit d'air maximum sera réparti à l'arrière si les bouches d'aération du centre du tableau de bord sont orientées vers les passagers du siège arrière.

- **Deux niveaux**



L'air est dirigé vers le tableau de bord et les bouches d'aération.

**NOTA :** Les bouches d'aération supérieures et inférieures présentent une différence de température à tous les réglages, à l'exception des réglages le plus froid et le plus chaud. L'air le plus chaud est acheminé aux bouches d'aération. Cela offre un plus grand confort lorsque le temps est très ensoleillé mais frais.

- **Plancher**



L'air est acheminé par les bouches d'aération et une petite quantité d'air est acheminée par les bouches de dégivrage et les désembueurs des glaces latérales.

- **Mixte**



L'air sort par les bouches d'aération du plancher, les bouches de dégivrage et les désembueurs de glaces latérales. Ce mode est plus efficace lorsqu'il fait froid ou qu'il neige et que le pare-brise nécessite un apport de chaleur accru. Ce mode permet d'assurer le confort tout en réduisant la buée sur le pare-brise.

- **Dégivrage**



L'air est acheminé par les bouches d'air du pare-brise et par les bouches de désembuage des glaces latérales. Pour désembuer plus rapidement le pare-brise et les glaces latérales, utilisez ce mode et réglez le ventilateur et le chauffage à la position maximale.

**NOTA :** Le compresseur du climatiseur fonctionne en modes Mixte et Dégivrage ou en combinant ces modes, même si le bouton A/C (CLIMATISATION) n'a pas été enfoncé. Cela permet de déshumidifier l'air et d'assécher le pare-brise. Pour améliorer l'économie de carburant, n'utilisez ces modes que si nécessaire.

### Mode de recirculation



Si vous appuyez sur le bouton de commande de recirculation, le système sera mis temporairement en mode de recirculation.

Cette fonction est utile en présence de fumée, de mauvaises odeurs, de poussière ou d'un taux d'humidité élevé à l'extérieur. Lorsque la recirculation est activée, le voyant DEL du bouton de commande s'allume.

### NOTA :

- L'utilisation continue du mode de recirculation d'air peut rendre l'air de l'habitacle vicié et embuer les glaces. Nous vous recommandons de ne pas utiliser ce mode sur de longues périodes.
- L'utilisation du mode de recirculation par temps froid ou humide peut créer de la buée sur les glaces à l'intérieur du

véhicule en raison de l'accumulation d'humidité dans l'habitacle. Pour assurer un désembuage maximal, sélectionnez la position d'air extérieur.

- La climatisation s'active automatiquement pour éviter la formation de buée sur les glaces lorsque vous appuyez sur le bouton de recirculation alors que la commande de mode est réglée au mode tableau de bord ou deux niveaux.
- L'A/C (climatisation) peut être désélectionnée manuellement sans modifier la sélection de la commande de mode.
- Lorsque le commutateur d'allumage est tourné à la position LOCK (ANTIVOL-VERROUILLÉ), la fonction de recirculation est automatiquement désactivée.

### Commande de réglage automatique de la température – selon l'équipement



045640031

### Commandes de réglage automatique de la température

#### Fonctionnement automatique

Le système de commande automatique de la température règle automatiquement la température ambiante de l'habitacle en fonction des sélections du conducteur et du passager.

## INSTRUMENTS DU TABLEAU DE BORD

Le fonctionnement du système est assez simple.

Tournez le bouton de commande de mode (à droite) et le bouton de commande du ventilateur (à gauche) à AUTO.

**NOTA :** *La position AUTO est optimale pour les occupants des sièges avant seulement.*

### Commande de température



045638695

Choisissez la température voulue en tournant le bouton de commande de température. Lorsque vous avez choisi la température voulue, le système la maintient automatiquement en agissant sur le chauffage. S'il faut actionner la climatisation pour maintenir la

température, le système s'en charge automatiquement.

Vous profiterez d'un rendement optimal simplement en permettant au système de fonctionner automatiquement. La position « O » (ARRÊT) de la commande du ventilateur met le système hors fonction et bloque la prise d'air extérieur.

Le réglage moyen recommandé pour un niveau de confort maximal est de 72 °F (22 °C), mais cette valeur peut varier selon les préférences de chacun.

### NOTA :

- *La température programmée peut être réglée en tout temps sans nuire au fonctionnement du système de réglage automatique.*
- *Si vous appuyez sur le bouton de commande de climatisation en mode*

*AUTO, la DEL du bouton clignote à trois reprises avant de s'éteindre. Cela vous indique que le système est en mode AUTO et que vous n'avez pas à activer la climatisation.*

- *Si le rendement de la climatisation semble se dégrader, vérifiez la présence de saleté ou d'insectes à l'avant du condensateur de climatisation (situé devant le radiateur). Pour le nettoyer, vaporisez un peu d'eau à partir de l'arrière du radiateur et à travers le condensateur. Les protecteurs de bouclier avant peuvent réduire le débit d'air au condensateur et diminuer ainsi le rendement de la climatisation.*
- *En mode AUTOMATIQUE, le système ne détecte pas automatiquement la formation de glace, de givre ou de buée sur le pare-brise. Le mode dégivrage doit être sélectionné manuellement pour dégager le pare-brise et les glaces latérales.*

## Commande du ventilateur



**045607536**

Pour obtenir un fonctionnement entièrement automatique du ventilateur, tournez le bouton à la position AUTO. Le réglage en mode manuel permet le choix entre sept vitesses de ventilateur.

Lorsque le bouton est à la position O (arrêt), le ventilateur s'éteint.

## Fonctionnement manuel

Ce système comporte un ensemble complet de fonctions manuelles de réglage du ventilateur, du mode ou des deux, selon vos préférences. Cela signifie que l'utilisateur peut régler le ventilateur, le mode ou les deux. Vous pouvez varier la vitesse du ventilateur si vous n'êtes pas en mode AUTO. Vous pouvez régler manuellement le ventilateur à la vitesse voulue en tournant le bouton de commande du ventilateur (situé à la gauche).

**NOTA :** *Pour de plus amples renseignements, veuillez vous reporter au tableau Fonctionnement de la commande de température automatique ci-après.*

Fonctionnement du réglage automatique de la température		Le système va...				
Fonctionnement	Mode de fonctionnement	Commande du ventilateur	Sélecteur de mode	Commande de température de l'air	Commande de recirculation de l'air	Fonctionnement de la climatisation
Fonctionnement entièrement automatique	Régler le bouton de commande du ventilateur sur Auto. Régler le bouton de commande du mode sur Auto. Régler les boutons de température à votre guise.	Automatique	Automatique	Automatique	Automatique, mais peut être annulé à tout moment.	Automatique
Réglage automatique du ventilateur selon les préférences	Régler le bouton de commande du ventilateur à un débit autre que Auto. Régler le bouton de commande du mode sur Auto. Régler les boutons de température à votre guise.	Peut être réglé par l'utilisateur à n'importe quelle vitesse.	Automatique	Automatique	Automatique, mais peut être annulé à tout moment.	Automatique
Réglage automatique du mode selon les préférences	Régler le bouton de commande du mode à une position autre que Auto. Régler le bouton de commande du ventilateur sur Auto. Régler les boutons de température à votre guise.	Automatique	Bouches d'aération réglées par l'utilisateur.	Automatique	Arrivée d'air de l'extérieur ou recirculation de l'air réglées par l'utilisateur. Non disponible en mode de dégivrage.	Mise en fonction ou hors fonction de la climatisation par l'utilisateur
Réglage automatique du ventilateur et du mode selon les préférences	Régler le bouton de commande du ventilateur à un débit autre que Auto. Régler le bouton de commande du mode à une position autre que Auto. Régler les boutons de température à votre guise.	Peut être réglé par l'utilisateur à n'importe quelle vitesse.	Bouches d'aération réglées par l'utilisateur.	Automatique	Arrivée d'air de l'extérieur ou recirculation de l'air réglées par l'utilisateur. Non disponible en mode de dégivrage.	Mise en fonction ou hors fonction de la climatisation par l'utilisateur

0456006222



Vous pouvez également régler manuellement la répartition du débit d'air en tournant le bouton de commande de mode (situé à la droite) à l'une des positions de mode suivantes :

- **Tableau de bord**



L'air est propulsé à travers les bouches d'aération situées sur le tableau de bord. Ces bouches d'aération peuvent être réglées pour orienter le débit d'air.

**NOTA :** *Un débit d'air maximum sera réparti à l'arrière si les bouches d'aération du centre du tableau de bord sont orientées vers les passagers du siège arrière.*

- **Deux niveaux**



L'air est dirigé vers le tableau de bord et les bouches d'aération.

**NOTA :** *Les bouches d'aération supérieures et inférieures présentent une différence de température à tous les réglages, à l'exception des réglages le plus froid et le plus chaud. L'air le plus chaud est acheminé aux bouches d'aération. Cela offre un plus grand confort lorsque le temps est très ensoleillé mais frais.*

- **Plancher**



L'air est acheminé par les bouches d'aération et une petite quantité d'air est acheminée par les bouches de dégivrage et les désembueurs des glaces latérales.

- **Mixte**



L'air sort par les bouches d'aération du plancher, les bouches de dégivrage et les désembueurs de glaces latérales. Ce mode est plus efficace lorsqu'il fait froid ou qu'il

neige et que le pare-brise nécessite un apport de chaleur accru. Ce mode permet d'assurer le confort tout en réduisant la buée sur le pare-brise.

- **Dégivrage**



L'air est acheminé par les bouches d'air du pare-brise et par les bouches de désembuage des glaces latérales. Pour désembuer plus rapidement le pare-brise et les glaces latérales, utilisez ce mode et réglez le ventilateur et le chauffage à la position maximale.

- **Commande du climatiseur**



045638696

Appuyez sur ce bouton pour mettre la climatisation en marche uniquement lorsqu'il est en mode de fonctionnement manuel. Lorsque la climatisation est en marche,

de l'air froid déshumidifié sort des bouches d'aération sélectionnées à l'aide du sélecteur de mode. Appuyez sur ce bouton une deuxième fois pour arrêter la climatisation. Un voyant DEL situé dans le bouton s'allume lorsque le compresseur est en mode manuel.

- **Mode de recirculation**



Le système commande automatiquement la recirculation d'air. Si vous appuyez sur le bouton de commande de recirculation, le système sera mis temporairement en mode de recirculation. Cette fonction est utile en présence de fumée, de mauvaises odeurs, de poussière ou d'un taux d'humidité élevé à l'extérieur. Lorsque la recirculation est activée, le voyant DEL du bouton de commande s'allume.

**NOTA :**

- *Lorsque le commutateur d'allumage est tourné à la position LOCK (ANTIVOLVERROUILLÉ), la fonction de recirculation est automatiquement désactivée.*
- *Par temps froid, l'utilisation du mode de recirculation peut conduire à l'embuage*

*excessif des glaces. Pour accélérer le désembuage des glaces, le mode de recirculation n'est pas permis en mode de dégivrage. L'utilisation prolongée du mode de recirculation de l'air peut embuer les glaces.*

- *L'utilisation prolongée du mode de recirculation de l'air peut embuer les glaces. Si les glaces commencent à s'embuer de l'intérieur, enfoncez le bouton de recirculation pour réadmettre l'air extérieur. Certaines conditions de température ou d'humidité sont propices à la formation de condensation sur les glaces, ce qui réduit la visibilité. Pour cette raison, le système ne permet pas la recirculation en mode de dégivrage. Si vous tentez d'activer la fonction de recirculation dans ce mode, le voyant DEL du bouton de commande se met à clignoter, puis s'éteint.*

- *La plupart du temps, en mode automatique, vous pouvez temporairement régler le système en mode de recirculation en appuyant sur le bouton de recirculation. Toutefois, lorsque certaines conditions prévalent en mode automatique, le système projette de l'air par les bouches de dégivrage. En présence de ces conditions et lorsque le bouton de recirculation est enfoncé, le témoin clignote puis s'éteint. Cela signale que vous ne pouvez pas choisir le mode de recirculation à ce moment. Pour choisir le mode de recirculation, vous devez d'abord déplacer le bouton de commande du mode à la position tableau de bord ou tableau de bord, position Deux niveaux, position Plancher ou Mixte, puis appuyer sur le bouton de recirculation. Cette fonction réduit la formation de buée sur les glaces.*

### **Conseils utiles**

**NOTA :** *Le tableau présenté à la fin de cette section suggère des réglages pour diverses conditions météorologiques.*

### **Fonctionnement en été**

Le circuit de refroidissement du moteur doit être protégé à l'aide d'un liquide de refroidissement (antigel) de qualité supérieure pour offrir une protection adéquate contre la corrosion et la surchauffe du moteur. Une solution de 50 % de liquide de refroidissement de formule OAT (TECHNOLOGIE DE L'ACIDE ORGANIQUE), conforme aux exigences de la norme MS-90032 de FCA, et de 50 % d'eau est recommandée. Pour la sélection d'un liquide de refroidissement adéquat, consultez le paragraphe « Directives d'entretien » de la section « Entretien de votre véhicule ».

### **Fonctionnement en hiver**

Il n'est pas recommandé d'utiliser l'air provenant du mode de recirculation durant les mois d'hiver à cause de l'embuage des glaces.

### **Entreposage du véhicule**

Chaque fois que vous entreposez votre véhicule, ou que vous le remisez (par exemple, pour la durée des vacances) pour deux semaines ou plus, faites fonctionner le système de climatisation au ralenti pendant cinq minutes approximativement à l'air frais de l'extérieur en réglant le ventilateur à la vitesse maximale. Cette mesure assure une lubrification adéquate du système et minimise la possibilité d'endommager le compresseur lorsqu'il faudra le redémarrer.

### Embuage des glaces

Pour éliminer rapidement la buée sur la glace intérieure du pare-brise, sélectionnez le mode de dégivrage. Vous pouvez utiliser le mode de dégivrage-plancher pour maintenir le pare-brise exempt de buée et obtenir un niveau de chaleur suffisant. Si la formation de buée sur les glaces latérales pose problème, augmentez la vitesse du ventilateur. Les glaces d'un véhicule ont tendance à s'embruier de l'intérieur par temps doux mais pluvieux ou humide.

**NOTA :** *N'utilisez pas le mode de recirculation de l'air avec le climatiseur pour de longues périodes, car les glaces pourraient s'embruier.*

### Désembueurs de glaces latérales

Les désembueurs de glaces latérales sont situés à chaque extrémité du tableau de bord. Ces bouches non réglables dirigent l'air vers les glaces latérales lorsque les modes Plancher, Mixte ou Dégivrage sont en usage. L'air est orienté sur les glaces à l'endroit par où vous regardez les rétroviseurs extérieurs.

### Prise d'air extérieur











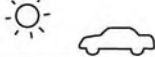





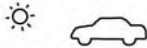

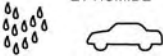

Assurez-vous que la prise d'air, située directement devant le pare-brise, est exempte d'obstructions telles que des feuilles. Les feuilles mortes qui obstruent la prise d'air peuvent réduire le débit d'air et entrer dans la chambre d'admission, puis bloquer les drains servant à évacuer l'eau. Durant les mois d'hiver, assurez-

vous que la prise d'air n'est pas obstruée par de la glace, de la gadoue ou de la neige.

### Filtre à air du climatiseur – selon l'équipement

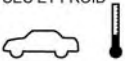
Le filtre à air du climatiseur empêche en grande partie la poussière et le pollen de pénétrer dans l'habitacle. Le filtre traite l'air en provenance de l'extérieur du véhicule et l'air qui recircule dans l'habitacle. Pour de plus amples renseignements sur l'entretien du filtre à air du climatiseur, consultez la rubrique « Procédures d'entretien » de la section « Entretien de votre véhicule » ou consultez votre concessionnaire autorisé pour l'entretien. Consultez la rubrique « Calendriers d'entretien » dans la section « Entretien de votre véhicule » pour connaître les intervalles d'entretien du filtre.

## Réglages suggérés pour diverses conditions météorologiques

CONDITIONS CLIMATIQUES	RÉGLAGE DES COMMANDES
<p>IL FAIT CHAUD ET L'HABITACLE DU VÉHICULE EST TRÈS CHAUD</p> 	<p>Abaissez les glaces, faites démarrer le moteur et appuyez sur le bouton  pour désactiver le mode de recirculation. Réglez la commande du ventilateur à la position de haute vitesse (à l'extrémité de sa course dans le sens des aiguilles d'une montre). Appuyez sur le bouton du climatiseur.</p> <p>Réglez la commande de mode à  ou à  (ou à une position intermédiaire entre les deux).</p> <p>Réglez la commande de température à la position de refroidissement maximal. Une fois que l'air chaud a été expulsé du véhicule, appuyez sur le bouton  pour remettre le mode de recirculation en fonction, puis remontez les glaces. Une fois que le niveau de confort désiré est atteint, appuyez sur le bouton  pour désactiver le mode de recirculation, puis réglez la commande de température au point le plus confortable.</p>
<p>TEMPS CHAUD</p> 	<p>Appuyez sur le bouton  pour désactiver le mode de recirculation.</p> <p>Si le temps est ensoleillé, réglez la commande de mode à  (ou à proximité) et mettez le climatiseur en marche.</p> <p>Si le temps est sombre ou nuageux, réglez la commande de mode à  (ou à proximité).</p>
<p>TEMPS FRAIS OU FROID ET HUMIDE</p> 	<p>Appuyez sur le bouton  pour désactiver le mode de recirculation.</p> <p>Si le temps est ensoleillé, réglez la commande de mode à  ou à  (ou à une position intermédiaire entre les deux), puis mettez le climatiseur en marche.</p> <p>Si le temps est sombre ou nuageux, réglez la commande de mode à  (ou à proximité) et mettez le climatiseur en marche. Si les glaces deviennent embuées, réglez la commande de mode à  ou à  (ou à une position intermédiaire entre les deux).</p>
<p>TEMPS SEC ET FROID</p> 	<p>Réglez la commande de mode à  (ou à proximité). Si le temps est ensoleillé, vous désirerez peut-être que l'air soit propulsé vers le haut. Dans ce cas, réglez la commande de mode à  ou à  (ou à une position intermédiaire entre les deux). Par temps très froid, si vous avez besoin d'un apport de chaleur supplémentaire au pare-brise, réglez la commande de mode à  (ou à proximité).</p>

045606725



## DÉMARRAGE ET CONDUITE

- **PROCÉDURES DE DÉMARRAGE** . . . . . 361
  - Transmission manuelle – Selon l'équipement . . . . . 361
  - Transmission automatique – selon l'équipement . . . . . 362
  - Démarrage normal . . . . . 362
  - Températures extrêmement froides (inférieures à -20 °F ou -29 °C) . . . . . 362
  - Si le moteur ne démarre pas . . . . . 362
  - Après le démarrage . . . . . 364
- **CHAUFFE-BLOC – SELON L'ÉQUIPEMENT** . . . . . 364
- **TRANSMISSION MANUELLE – SELON L'ÉQUIPEMENT** . . . . . 365
  - Passage des rapports . . . . . 365
  - Rétrogradation. . . . . 366
  - Passage à la position R (MARCHE ARRIÈRE) . . . . . 368
- **TRANSMISSION AUTOMATIQUE – SELON L'ÉQUIPEMENT** . . . . . 369
  - Système de verrouillage de clé de contact/position de stationnement . . . . . 370
  - Dispositif de déverrouillage du levier de vitesses au frein . . . . . 371
  - Transmission automatique à cinq rapports – selon l'équipement . . . . . 371
    - Plage de rapports . . . . . 372
- **AUTOSTICK** . . . . . 377
  - Fonctionnement. . . . . 378
- **FONCTIONNEMENT EN MODE 4 ROUES MOTRICES (COMMAND-TRAC I OU ROCK-TRAC)** . . . . . 379
  - Directives d'utilisation et précautions . . . . . 380
  - Positions de changement de vitesse . . . . . 381
  - Procédure de changement de gamme . . . . . 382
- **ESSIEU ARRIÈRE TRAC-LOK – SELON L'ÉQUIPEMENT** . . . . . 384

• VERROUILLAGE D'ESSIEU (TRU-LOK) – MODÈLES RUBICON . . . . .	384	• SYSTÈME DE COMMANDE ÉLECTRONIQUE DES FREINS . . . . .	403
• BARRE STABILISATRICE À DÉCONNEXION ÉLECTRONIQUE – SELON L'ÉQUIPEMENT . . . . .	385	• Système électronique de répartition du freinage (EBD). . . . .	403
• CONSEILS DE CONDUITE SUR ROUTE . . . . .	387	• Témoin d'avertissement du système de freinage . . . . .	404
• CONSEILS DE CONDUITE HORS ROUTE . . . . .	387	• Système de freinage antiblocage (ABS) . . . . .	404
• Dépose du marchepied latéral – selon l'équipement . . . . .	387	• Témoin du système de freinage antiblocage . . . . .	406
• Techniques de base de la conduite hors route . . . . .	388	• Système d'assistance au freinage (BAS) . . . . .	406
• Conditions d'utilisation du mode 4L (4 roues motrices gamme basse). . . . .	389	• Assistance au départ en pente (HSA) . . . . .	407
• Action simultanée des freins et de l'accélérateur . . . . .	389	• Système antipatinage (TCS) . . . . .	409
• Conduite dans la neige, la boue et le sable. . . . .	389	• Commande de stabilité électronique (ESC) . . . . .	410
• Franchissement d'obstacles (roches ou autres obstacles élevés) . . . . .	391	• Dispositif électronique antiroulis (ERM) . . . . .	417
• Montée de pente . . . . .	393	• Dispositif antilouvoisement de la remorque (TSC) . . . . .	418
• Conduite dans l'eau . . . . .	395	• Limiteur de vitesse en descente (HDC) – selon l'équipement . . . . .	419
• Après la conduite hors route . . . . .	398	• RENSEIGNEMENTS CONCERNANT LA SÉCURITÉ DES PNEUS . . . . .	422
• DIRECTION ASSISTÉE . . . . .	399	• Inscriptions sur les pneus . . . . .	422
• Vérification du liquide de la direction assistée . . . . .	400	• Numéro d'identification du pneu (TIN) . . . . .	425
• FREIN DE STATIONNEMENT . . . . .	401	• Terminologie et définitions des pneus . . . . .	426
• SYSTÈME DE FREINAGE . . . . .	403	• Charge et pression des pneus . . . . .	427
		• PNEUS – GÉNÉRALITÉS . . . . .	431
		• Pression des pneus . . . . .	431



• Pressions de gonflage des pneus . . . . .	432	• EXIGENCES EN MATIÈRE DE CARBURANT . . . . .	455
• Pression des pneus pour conduite à vitesse élevée . . . . .	433	• Moteur 3.6L . . . . .	455
• Pneus radiaux . . . . .	434	• Essence reformulée . . . . .	456
• Types de pneus . . . . .	435	• Essences à mélange oxygéné . . . . .	456
• Pneus à affaissement limité – selon l'équipement . . . . .	436	• Utilisation de carburant E-85 dans les véhicules qui ne sont pas à carburant mixte. . . . .	456
• Roues de secours – selon l'équipement. . . . .	437	• MMT dans l'essence . . . . .	457
• Patinage des roues . . . . .	439	• Additifs . . . . .	457
• Indicateurs d'usure des pneus . . . . .	440	• Avertissements relatifs au circuit d'alimentation . . . . .	458
• Durée de vie utile des pneus . . . . .	440	• Mises en garde concernant le monoxyde de carbone . . . . .	459
• Pneus de rechange . . . . .	441	• AJOUT DE CARBURANT . . . . .	460
• CHÂÎNES ANTIDÉRAPANTES (DISPOSITIFS DE TRACTION) . . . . .	442	• Bouchon bouchon de remplissage de carburant . . . . .	460
• RECOMMANDATIONS CONCERNANT LA PERMUTATION DES PNEUS . . . . .	444	• Message de bouchon du réservoir de carburant desserré . . . . .	461
• SYSTÈME DE SURVEILLANCE DE LA PRESSIION DES PNEUS . . . . .	445	• CHARGEMENT DU VÉHICULE . . . . .	461
• Système de surveillance de la pression des pneus (TPM) de base . . . . .	447	• Étiquette d'homologation du véhicule . . . . .	461
• Système de catégorie supérieure – selon l'équipement . . . . .	450	• TRACTAGE DE REMORQUE . . . . .	463
• Généralités . . . . .	455	• Terminologie du remorquage . . . . .	464
		• Classification des attelages de remorque . . . . .	466
		• Capacité de remorquage (poids maximal de la remorque) . . . . .	468

- Poids de la remorque et poids au timon de la remorque . . . . . 474
- Exigences de remorquage . . . . . 475
- Conseils pour le remorquage . . . . . 479
- REMORQUAGE DE VOTRE VÉHICULE DERRIÈRE UN VÉHICULE DE LOISIR (AUTOCARAVANE, ETC.) . . . . 482
- Remorquage du véhicule derrière un autre . . . . . 482
- Remorquage derrière un véhicule de loisir — modèles à quatre roues motrices . . . . . 483

## PROCÉDURES DE DÉMARRAGE

Avant de démarrer le moteur, réglez votre siège, réglez les rétroviseurs intérieur et extérieurs, et bouclez votre ceinture de sécurité.

### MISE EN GARDE!

- Lorsque vous quittez le véhicule, retirez toujours la télécommande du commutateur d'allumage et verrouillez toutes les portières.
- Ne laissez jamais d'enfants seuls dans le véhicule ou dans un endroit où ils auraient accès à un véhicule non verrouillé.

- Pour un certain nombre de raisons, il est dangereux de laisser des enfants sans surveillance dans un véhicule. Les enfants ou d'autres personnes peuvent subir des blessures graves, voire mortelles. Les enfants doivent être avertis de ne pas toucher le frein de stationnement, la pédale de frein ou le levier de vitesses.
- Ne laissez pas la télécommande dans le véhicule ou à proximité de celui-ci ou dans un endroit accessible aux enfants. Un enfant pourrait actionner les glaces à commande électrique, d'autres commandes ou déplacer le véhicule.

### Transmission manuelle – Selon l'équipement

Serrez le frein de stationnement, placez le levier de vitesses en position N (POINT MORT) et appuyez sur la pédale d'embrayage avant de démarrer le véhicule. Ce véhicule est équipé d'un système de verrouillage sur l'embrayage. Le moteur ne démarre pas tant que vous n'appuyez pas sur la pédale d'embrayage.

### Modèles à quatre roues motrices seulement

En mode 4L, ce véhicule peut démarrer, et ce, que vous enfonciez complètement ou non la pédale d'embrayage. Cette caractéristique permet d'optimiser les performances hors route du véhicule en autorisant le démarrage du moteur en mode 4L sans devoir enfoncer la pédale d'embrayage. Le témoin de mode 4WD

(4 roues motrices) s'allume lorsque la boîte de transfert exploite ce mode.

### Transmission automatique – selon l'équipement

Pour démarrer, le levier de vitesses doit être à la position P (stationnement); le levier de vitesses peut aussi être à la position N (point mort). Appuyez sur la pédale de frein avant de passer à un autre rapport de conduite.

### Démarrage normal

**NOTA :** *Le démarrage normal d'un moteur chaud ou froid s'effectue sans qu'il soit nécessaire de pomper la pédale d'accélérateur ni d'appuyer sur cette dernière.*

Mettez le commutateur d'allumage en position START (DÉMARRAGE), puis relâchez-le lorsque le moteur démarre. Si le moteur ne démarre pas en l'espace de

10 secondes, mettez le commutateur d'allumage à la position LOCK/OFF (ANTIVOL-VERROUILLÉ ET ARRÊT), attendez de 10 à 15 secondes, puis répétez la procédure de démarrage normal.

### Fonction de démarrage facilité – transmission automatique seulement

Tournez le commutateur d'allumage à la position START (DÉMARRAGE) et relâchez-le dès que le démarreur se met en marche. Le moteur de démarreur continue de fonctionner mais il s'arrête automatiquement lorsque le moteur est en marche. Si le moteur ne démarre pas, le démarreur se désactive automatiquement après 10 secondes. Dans ce cas, tournez le commutateur d'allumage à la position LOCK (ANTIVOL-VERROUILLÉ), attendez de 10 à 15 secondes, puis répétez la procédure de démarrage normal.

### Températures extrêmement froides (inférieures à -20 °F ou -29 °C)

Pour assurer le démarrage par temps froid, nous vous recommandons l'utilisation d'un chauffe-moteur électrique à alimentation extérieure (disponible auprès de votre concessionnaire autorisé).

### Si le moteur ne démarre pas

#### MISE EN GARDE!

- **Ne versez jamais de carburant ou d'autres liquides inflammables dans l'ouverture d'admission d'air du corps de papillon pour essayer de faire démarrer le véhicule. Cela pourrait causer un embrasement et vous infliger des blessures graves.**

- **Il ne faut pas essayer de faire démarrer le moteur en poussant ou en remorquant le véhicule. Les véhicules munis d'une transmission automatique ne peuvent pas être démarrés de cette façon. Le carburant non brûlé pourrait pénétrer dans le catalyseur et, une fois le moteur démarré, s'enflammer et endommager le catalyseur ainsi que le véhicule.**

- **Si la batterie du véhicule est déchargée, on peut faire démarrer le moteur en se raccordant à l'aide de câbles volants à une batterie d'appoint ou à la batterie d'un autre véhicule. Ce type de démarrage peut être dangereux s'il n'est pas effectué correctement. Pour de plus amples renseignements, consultez la rubrique « Démarrage d'appoint » de la section « En cas d'urgence ».**

### **Démarrage sans la fonction de démarrage facilité (transmission manuelle seulement)**

Si le moteur ne démarre pas après avoir effectué les opérations de démarrage normal ou de démarrage par temps très froid, il se peut qu'il soit noyé. Enfoncez complètement la pédale d'accélérateur et

maintenez-la dans cette position pendant le lancement du moteur. Cela permet d'éliminer l'excès de carburant au cas où le moteur est noyé.

### **AVERTISSEMENT!**

**Pour éviter d'endommager le démarreur, ne lancez pas le moteur plus de 15 secondes à la fois. Attendez 10 à 15 secondes avant d'essayer de nouveau.**

Si le moteur est noyé, il pourrait commencer à tourner, mais s'arrêter dès que vous relâchez la clé de contact. Dans ce cas, continuez le lancement tout en gardant la pédale d'accélérateur complètement enfoncé. Relâchez la pédale d'accélérateur et la clé de contact une fois que le moteur tourne normalement.

Si le moteur ne semble pas sur le point de démarrer après deux périodes de lancement de 15 secondes en enfonçant complètement la pédale d'accélérateur, répétez la procédure de démarrage normal ou de démarrage par temps très froid.

### **Avec la fonction de démarrage facilité – transmission automatique seulement**

Si le moteur ne démarre pas après avoir effectué les opérations de démarrage normal ou de démarrage par temps très froid, il se peut qu'il soit noyé. Pour éliminer le surplus de carburant, enfoncez complètement la pédale d'accélérateur et maintenez-la dans cette position. Tournez ensuite le commutateur d'allumage à la position START (DÉMARRAGE) et relâchez-le dès que le démarreur se met en marche. Le moteur de démarreur se désactive automatiquement après 10 se-

condes. Lorsque cela se produit, relâchez la pédale d'accélérateur, tournez le commutateur d'allumage à la position LOCK (ANTIVOL-VERROUILLÉ), attendez de 10 à 15 secondes, puis répétez la procédure de démarrage normal.

#### **AVERTISSEMENT!**

**Pour prévenir les dommages au démarreur, attendez de 10 à 15 secondes avant d'essayer de nouveau.**

### **Après le démarrage**

Le régime de ralenti diminue automatiquement à mesure que le moteur se réchauffe.

## **CHAUFFE-BLOC – SELON L'ÉQUIPEMENT**

Le chauffe-bloc réchauffe le moteur, permettant ainsi de démarrer plus rapidement par temps froid. Branchez le cordon d'alimentation dans une prise CA normale de 110-115 V au moyen d'une rallonge trifilaire mise à la terre.

Le chauffe-bloc doit être alimenté pendant au moins une heure pour que le moteur soit adéquatement chauffé.

Le cordon d'alimentation du chauffe-bloc se trouve sous le capot, groupé au devant du support de batterie.

**MISE EN GARDE!**

N'oubliez pas de débrancher le cordon du chauffe-moteur avant la conduite. Un fil électrique endommagé de 110 à 115 V c.a. pourrait provoquer une électrocution.

**TRANSMISSION MANUELLE – SELON L'ÉQUIPEMENT****MISE EN GARDE!**

Ne laissez jamais le véhicule sans surveillance sans avoir serré le frein de stationnement au risque de vous infliger des blessures et de blesser d'autres personnes. Le frein de stationnement doit toujours être serré lorsque le conducteur n'est pas dans le véhicule, particulièrement dans une pente.

**AVERTISSEMENT!**

Lorsque vous roulez, ne laissez pas votre pied reposer sur la pédale d'embrayage et n'essayez pas de maintenir votre véhicule en position dans une pente en gardant la pédale d'embrayage partiellement enfoncée. Vous pourriez ainsi provoquer l'usure prématurée de l'embrayage.

**NOTA :** Par temps froid, il vous faudra davantage d'effort pour embrayer jusqu'à ce que le liquide de la transmission se réchauffe. Ceci est normal.

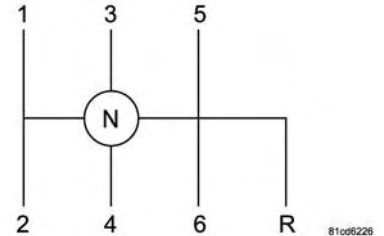

Modèle de passage des vitesses

**Passage des rapports**

Appuyez à fond sur la pédale de débrayage avant de changer de rapport. Appuyez légèrement sur la pédale d'accélérateur pendant que vous relâchez la pédale de débrayage.

Vous devriez toujours utiliser la première vitesse pour démarrer lorsque le véhicule est immobile.

### Seuils de changement de vitesses recommandés pour le véhicule

Pour utiliser efficacement la transmission manuelle en termes d'économie de carbu-

rant et de rendement, passez les vitesses supérieures comme le recommande le tableau de passage des rapports. Changez de rapport selon la vitesse du véhicule indiquée pour l'accélération. Lorsque

le véhicule est lourdement chargé ou qu'il tracte une remorque, les vitesses recommandées pour les passages des vitesses supérieures peuvent ne pas être valides.

**Seuils de passage des vitesses de la transmission manuelle en km/h (mi/h)**

Moteur	Vitesses	1 à 2	2 à 3	3 à 4	4 à 5	5 à 6
3.6L	Accél.	15 (24)	24 (39)	34 (55)	47 (76)	56 (90)
	Croisière	10 (16)	19 (31)	27 (43)	37 (60)	41 (66)

**NOTA :** Les vitesses de véhicule montrées dans le tableau ci-dessus le sont uniquement pour 2H et 4H; les vitesses du véhicule en 4L seront moins importantes.

### Rétrogradation

Nous vous recommandons de passer à un rapport inférieur pour ménager les freins

lorsque vous conduisez sur des pentes abruptes descendantes. De plus, la rétrogradation au bon moment permet d'obtenir une meilleure accélération lorsque vous souhaitez reprendre la vitesse. Rétrogradez progressivement. Ne sautez aucun rapport lorsque vous rétrogradez

afin d'éviter d'emballer le moteur et l'embrayage.

### MISE EN GARDE!

**Ne rétrogradez pas pour obtenir un frein moteur accru lorsque vous roulez sur une surface glissante. Les**



roues motrices pourraient perdre leur adhérence et le véhicule pourrait déraiper.

#### AVERTISSEMENT!

- Vous risquez d'endommager le moteur et le système d'embrayage si vous sautez des rapports et rétrogradez à des rapports inférieurs lorsque la vitesse du véhicule est élevée. Toute tentative de passage à un rapport inférieur lorsque la pédale d'embrayage est enfoncée risque d'endommager le système d'embrayage. Le passage à un rapport inférieur et le desserrage de la pédale d'embrayage risquent d'endommager le moteur.

- Lors de la conduite sur une pente descendante, assurez-vous de rétrograder d'un seul rapport à la fois pour éviter d'emballer le moteur et d'endommager le moteur et l'embrayage, même si la pédale d'embrayage est enfoncée. Si la boîte de transfert est en position de gamme basse, les dommages au moteur et à l'embrayage causés par la vitesse du véhicule sont considérablement réduits.
- Si vous ne respectez pas les vitesses maximales recommandées pour la rétrogradation, vous risquez de provoquer des dommages au moteur et à l'embrayage, même si la pédale d'embrayage est enfoncée.

- Descendre une pente avec la pédale d'embrayage enfoncée risque d'endommager le système d'embrayage.

Vitesses maximales recommandées pour la rétrogradation

#### AVERTISSEMENT!

Le non-respect des vitesses maximales recommandées pour la rétrogradation peut causer un emballement du moteur ou des dommages au disque d'embrayage, même si la pédale de débrayage est enfoncée.

**Seuils de rétrogradation des vitesses de la transmission manuelle en km/h (mi/h)**

Rapport	6 à 5	5 à 4	4 à 3	3 à 2	2 à 1
Vitesse maximale	80 (129)	70 (113)	50 (81)	30 (48)	15 (24)

**NOTA :** *Les vitesses de véhicule montrées dans le tableau ci-dessus le sont uniquement pour 2H et 4H; les vitesses du véhicule en 4L seront moins importantes.*

**Passage à la position R (MARCHE ARRIÈRE)**

Pour passer à la position R (MARCHE ARRIÈRE), immobilisez complètement le véhicule. Appuyez sur la pédale d'embrayage et observez une courte pause pour permettre au train d'engrenage de s'immobiliser. Depuis la position N (POINT MORT), déplacez rapidement d'un mouvement uniforme le levier de vitesses jus-

que dans la zone de la position R (MARCHE ARRIÈRE). (Un blocage évident est ressenti au contact de la butée d'interdiction de marche arrière.) Terminez le passage à la position R (MARCHE ARRIÈRE) en tirant sur le levier de vitesses.

La butée d'interdiction de marche arrière empêche le passage accidentel à la position R (MARCHE ARRIÈRE) et avertit le conducteur qu'il est sur le point de placer la transmission à la position R (MARCHE ARRIÈRE). Grâce à cette fonction, le conducteur perçoit un effort certain lorsqu'il déplace lentement le levier de vitesses à la position R (MARCHE ARRIÈRE).

## TRANSMISSION AUTOMATIQUE – SELON L'ÉQUIPEMENT

### AVERTISSEMENT!

Vous pourriez endommager votre transmission si vous ne prenez pas les précautions suivantes :

- Passez en position P (STATIONNEMENT) ou R (MARCHE ARRIÈRE), et quittez ces positions, uniquement lorsque le véhicule est complètement immobilisé.
- Ne passez pas à la position P (STATIONNEMENT), R (MARCHE ARRIÈRE), N (POINT MORT) ou D (MARCHE AVANT) lorsque le moteur tourne à un régime supérieur au régime de ralenti.

- Avant tout changement de vitesses, assurez-vous que la pédale de frein est bien enfoncée.

**NOTA :** *Vous devez maintenir enfoncée la pédale de frein pendant que vous déplacez le levier de vitesses hors de la position P (STATIONNEMENT).*

### MISE EN GARDE!

- Il est dangereux de sortir le levier de vitesses de la position P (STATIONNEMENT) ou N (POINT MORT) si le régime du moteur dépasse le régime de ralenti. Si vous n'appuyez pas fermement sur la pédale de frein, le véhicule pourrait accélérer rapidement vers l'avant ou en marche arrière. Vous pourriez perdre la maîtrise du véhicule et heur-

ter une personne ou un obstacle. Ne déplacez le levier de vitesses que lorsque le moteur tourne au régime de ralenti normal et que vous appuyez fermement sur la pédale de frein.

- Les personnes se trouvant à bord du véhicule ou à proximité pourraient être blessées si le véhicule venait à se déplacer de façon inattendue. Vous ne devez jamais quitter un véhicule lorsque le moteur tourne. Avant de quitter un véhicule, serrez toujours le frein de stationnement, placez la transmission en position P (STATIONNEMENT), coupez le moteur et retirez la clé de contact. Lorsque la clé est retirée, le levier de vitesses de la

transmission est verrouillé en position P (STATIONNEMENT), ce qui empêche le véhicule de se déplacer inopinément.

- Retirez toujours la clé de contact du commutateur d'allumage et verrouillez toutes les portières lorsque vous quittez le véhicule.
- Ne laissez jamais d'enfants seuls dans le véhicule ou dans un endroit où ils auraient accès à un véhicule non verrouillé. Pour un certain nombre de raisons, il est dangereux de laisser des enfants sans surveillance dans un véhicule. Les enfants ou d'autres personnes peuvent subir des blessures graves, voire mortelles. Les enfants doivent être avertis de ne pas toucher au frein de stationne-

ment, à la pédale de frein ou au levier de vitesses de la transmission.

- Ne laissez pas la clé de contact dans le véhicule, ou à proximité de celui-ci (ou dans un endroit accessible aux enfants). Un enfant pourrait actionner les glaces à commande électrique, d'autres commandes ou déplacer le véhicule.

### **Systeme de verrouillage de clé de contact/position de stationnement**

Ce véhicule est muni d'un système de verrouillage de clé de contact/position de stationnement qui exige que vous placiez le levier de vitesses de la transmission à la position P (STATIONNEMENT) avant de

pouvoir tourner le commutateur d'allumage à la position LOCK/OFF (ANTIVOL-VERROUILLÉ et ARRÊT) (retrait de la clé). La clé peut seulement être retirée du commutateur d'allumage lorsque celui-ci se trouve à la position LOCK/OFF (ANTIVOL-VERROUILLÉ et ARRÊT), et le levier de vitesses de la transmission est verrouillé à la position P (STATIONNEMENT), une fois que la clé est retirée.

**NOTA :** *Dans le cas d'une anomalie, le système verrouillera la clé dans le commutateur d'allumage pour vous avertir que cette fonction de sécurité est inutilisable. Vous pouvez démarrer le moteur et l'arrêter, mais vous ne pouvez pas retirer la clé sans faire appel à un technicien.*

### **Dispositif de déverrouillage du levier de vitesses au frein**

Ce véhicule est muni d'un dispositif de déverrouillage du levier de vitesses au frein qui maintient le levier de vitesses à la position P (STATIONNEMENT) tant que les freins ne sont pas serrés. Pour déplacer le levier de vitesses de la transmission hors de la position P (STATIONNEMENT), le commutateur d'allumage doit être tourné à la position ON/RUN (MARCHE) (moteur en marche ou à l'arrêt) et la pédale de frein doit être enfoncée.

### **Transmission automatique à cinq rapports – selon l'équipement**

L'affichage de position du rapport de transmission (situé dans le groupe d'instruments) indique la plage de rapports de transmission. Vous devez appuyer sur la pédale de frein pour déplacer le levier de

vitesses hors de la position P (STATIONNEMENT) (Consultez le paragraphe « Dispositif de déverrouillage du levier de vitesses au frein » dans cette section). Pour démarrer, déplacez le levier de vitesses de la position P (STATIONNEMENT) ou N (POINT MORT) à la position D (MARCHE AVANT).

La transmission commandée électroniquement offre un programme de passage des vitesses précis. Les composants électroniques de la transmission sont étalonnés automatiquement; par conséquent, les premiers passages de rapports d'un véhicule neuf peuvent sembler un peu raides. Cette situation est normale et le passage des rapports deviendra plus précis au bout de quelques centaines de kilomètres (milles).

Passez seulement de la position D (MARCHE AVANT) à la position P (STATIONNEMENT) ou R (MARCHE ARRIÈRE) lorsque la pédale d'accélérateur est desserrée et que le véhicule est immobilisé. Assurez-vous de maintenir votre pied sur la pédale de frein en déplaçant le levier entre les vitesses.

Le levier de vitesses de la transmission comporte seulement les positions de gamme P (STATIONNEMENT), R (MARCHE ARRIÈRE), N (POINT MORT) et D (MARCHE AVANT). Les changements de vitesse manuels peuvent être faits à l'aide de la commande de sélection de vitesse Autostick (consultez le paragraphe « AutoStick » dans cette section). Déplacez le levier de vitesses vers la gauche ou vers la droite (-/+ ) pendant qu'il se trouve à la position D (MARCHE AVANT) pour sélectionner manuellement le rapport

de transmission et afficher le rapport sélectionné dans le groupe d'instruments comme 1, 2, 3, etc.



Levier de vitesses

### Plage de rapports

N'emballez PAS le moteur lorsque vous déplacez le levier de vitesses de la position P (STATIONNEMENT) ou N (POINT MORT) à une autre plage de rapports.

### NOTA :

- *Après avoir sélectionné une plage de rapports, attendez un moment afin de permettre à l'engrenage de bien s'engager avant d'accélérer. Cela est particulièrement important lorsque le moteur est froid.*
- *Si vous devez redémarrer le moteur, assurez-vous de placer le commutateur d'allumage à la position LOCK/OFF (ANTIVOL-VERROUILLÉ et ARRÊT) avant de redémarrer. L'engagement des rapports de transmission peut être retardé après le redémarrage du moteur si le commutateur d'allumage n'est pas d'abord placé à la position LOCK/OFF (ANTIVOL-VERROUILLÉ et ARRÊT).*

### P (STATIONNEMENT)

Cette position complète l'action du frein de stationnement, car elle permet de bloquer la transmission. Vous pouvez faire démarrer le moteur à cette position. N'essayez jamais de passer à la position P (STATIONNEMENT) lorsque le véhicule est en mouvement. Serrez le frein de stationnement lorsque vous quittez le véhicule et que le levier de vitesses est dans cette position.

Lorsque vous stationnez sur une surface plane, vous pouvez mettre d'abord le levier de vitesses de la transmission à la position P (STATIONNEMENT), puis serrer le frein de stationnement.

Lorsque vous stationnez le véhicule sur une pente, serrez le frein de stationnement avant de déplacer le levier de vitesses à la position P (STATIONNEMENT);

autrement, la charge exercée sur le mécanisme de verrouillage de la transmission pourrait nuire au déplacement du levier de vitesses hors de la position P (STATIONNEMENT). À titre de précaution supplémentaire, braquez les roues avant vers la bordure du trottoir lorsque vous êtes stationné dans une pente descendante, et vers l'extérieur si vous êtes stationné dans une pente ascendante.

**NOTA :** *Sur les véhicules à 4 roues motrices, assurez-vous que la boîte de transfert se trouve à la position D (MARCHE AVANT).*

#### MISE EN GARDE!

- **N'utilisez jamais la position P (STATIONNEMENT) pour remplacer le frein de stationnement. Serrez toujours à fond le frein de stationnement lorsque vous stationnez votre véhicule pour éviter qu'il se déplace et cause des blessures ou des dommages.**
- **Votre véhicule risque de se déplacer et de vous blesser ainsi que de blesser d'autres personnes si la position P (STATIONNEMENT) n'est pas complètement en prise. Vérifiez en essayant de déplacer le sélecteur de rapport/levier de vitesses de la position P (STATIONNEMENT) sans appuyer sur la pédale de frein. Assurez-vous que la trans-**

**mission est à la position P (STATIONNEMENT) avant de quitter le véhicule.**

- **Il est dangereux de sortir le levier de vitesses de la position P (STATIONNEMENT) ou N (POINT MORT) si le régime du moteur dépasse le régime de ralenti. Si vous n'appuyez pas fermement sur la pédale de frein, le véhicule pourrait accélérer rapidement vers l'avant ou en marche arrière. Vous pourriez perdre la maîtrise du véhicule et heurter une personne ou un obstacle. Ne déplacez le levier de vitesses que lorsque le moteur tourne au régime de ralenti normal et que vous appuyez fermement sur la pédale de frein.**

- Les personnes se trouvant à bord du véhicule ou à proximité pourraient être blessées si le véhicule venait à se déplacer de façon inattendue. Vous ne devez jamais quitter un véhicule lorsque le moteur tourne. Avant de quitter un véhicule, serrez toujours le frein de stationnement, placez la transmission en position P (STATIONNEMENT), coupez le moteur et retirez la clé de contact. Lorsque la clé est retirée, la transmission est verrouillée en position P (STATIONNEMENT), ce qui empêche le véhicule de se déplacer inopinément.
- Retirez toujours la clé de contact du commutateur d'allumage et verrouillez toutes les portières lorsque vous quittez le véhicule.

- Ne laissez jamais d'enfants seuls dans le véhicule ou dans un endroit où ils auraient accès à un véhicule non verrouillé. Pour un certain nombre de raisons, il est dangereux de laisser des enfants sans surveillance dans un véhicule. Les enfants ou d'autres personnes peuvent subir des blessures graves, voire mortelles. Les enfants doivent être avertis de ne pas toucher le frein de stationnement, la pédale de frein ou le levier de vitesses.
- Ne laissez pas la clé de contact dans le véhicule, ou à proximité de celui-ci (ou dans un endroit accessible aux enfants). Un enfant pourrait actionner les glaces à commande électrique, d'autres commandes ou déplacer le véhicule.

### AVERTISSEMENT!

- Avant de déplacer le sélecteur de rapport ou levier de vitesses hors de la position P (STATIONNEMENT), vous devez tourner le commutateur d'allumage de la position LOCK/OFF (ANTIVOL-VERROUILLÉ/ARRÊT) à la position ON/RUN (MARCHE), puis appuyez également sur la pédale de frein. Autrement, vous risquez d'endommager le sélecteur de rapport ou levier de vitesses.
- N'emballez PAS le moteur lorsque vous déplacez le levier de vitesses de la position P (STATIONNEMENT) ou N (POINT MORT) vers une autre plage de rapports, car vous risqueriez d'endommager la transmission.



Pour vous assurer que la transmission est en position P (STATIONNEMENT), procédez comme suit :

- Lorsque vous passez à la position P (stationnement); déplacez le levier de vitesses complètement vers l'avant puis vers la gauche jusqu'à ce qu'il s'arrête et qu'il soit bien engagé.
- Observez l'affichage de la position du rapport de transmission, puis assurez-vous qu'il indique la position P (STATIONNEMENT).
- Desserrez la pédale de frein et assurez-vous que le levier de vitesses ne peut être déplacé de la position P (STATIONNEMENT).

### R (MARCHE ARRIÈRE)

Cette position permet de faire marche arrière. Ne passez à la position R (MARCHE ARRIÈRE) que lorsque le véhicule est complètement immobilisé.

### Position N (POINT MORT)

Passez à la position N (POINT MORT) lorsque vous immobilisez le véhicule pour une longue période sans arrêter le moteur. Vous pouvez faire démarrer le moteur à cette position. Serrez le frein de stationnement et placez le levier de vitesses de la transmission à la position P (STATIONNEMENT) si vous devez quitter le véhicule.

### MISE EN GARDE!

**Ne conduisez pas en roue libre lorsque le levier de vitesses se trouve à la position N (POINT MORT) et ne**

**coupez jamais le contact en descendant une pente. Ces pratiques sont particulièrement dangereuses et limitent vos réactions face aux conditions changeantes de la circulation et de la route. Vous pourriez perdre la maîtrise du véhicule et être impliqué dans une collision.**

### AVERTISSEMENT!

**Le remorquage du véhicule, la marche au débrayé ou la conduite pour quelque raison que ce soit avec la transmission à la position N (POINT MORT) peut endommager gravement la transmission. Consultez le paragraphe « Remorquage derrière un véhicule de loisir » dans la section « Démarrage et conduite » et**

**le paragraphe « Remorquage d'un véhicule en panne » dans la section « En cas d'urgence » pour obtenir de plus amples renseignements.**

### **D (MARCHE AVANT)**

Cette gamme convient surtout à la conduite urbaine et sur route. Elle permet le passage en douceur des rapports supérieurs et inférieurs et d'optimiser l'économie de carburant. La transmission passe automatiquement aux premier, deuxième et troisième rapports de démultiplication, au quatrième rapport direct et aux cinquième rapport de surmultiplication. La position D (MARCHE AVANT) assure le meilleur rendement possible dans toutes les conditions de fonctionnement normal.

Lorsque de fréquents changements de transmission surviennent (par exemple, lorsque le véhicule est soumis à une forte charge, sur une route vallonnée, avec un fort vent de face ou avec une remorque lourdement chargée), utilisez la commande de sélection de vitesse AutoStick (consultez le paragraphe « AutoStick » dans cette section) pour sélectionner un rapport inférieur. Dans ces conditions, l'utilisation d'un rapport inférieur améliore le rendement et prolonge la durée de vie utile de la transmission en réduisant les nombreux passages de vitesse et la surchauffe.

### **Mode de fonctionnement de secours de la transmission**

Le fonctionnement de la transmission est contrôlé électroniquement pour la détection des états anormaux. Si une condition

susceptible d'endommager la transmission est détectée, le mode de fonctionnement de secours de la transmission est activé. Dans ce mode, la transmission demeure dans le rapport actuel jusqu'à ce que le véhicule soit complètement immobilisé. Une fois le véhicule arrêté, la transmission demeure au deuxième rapport peu importe le rapport de marche avant sélectionné. Les rapports P (stationnement), R (marche arrière) et N (point mort) continueront de fonctionner. Le témoin d'anomalie peut s'allumer. Le mode de fonctionnement de secours vous permet de vous rendre chez un concessionnaire autorisé pour faire réparer votre véhicule sans endommager la transmission.

Si un problème temporaire survient, il est possible de réinitialiser la transmission et de rétablir tous les rapports de marche avant en effectuant les étapes suivantes :

1. Immobilisez le véhicule.
2. Placez le levier de vitesses de la transmission à la position P (STATIONNEMENT).
3. Tournez le commutateur d'allumage à la position LOCK/OFF (ANTIVOL-VERROUILLÉ et ARRÊT).
4. Attendez environ 10 secondes.
5. Redémarrez le moteur.
6. Passez à la plage de rapports voulue. Si l'anomalie n'est plus détectée, le fonctionnement normal de la transmission sera rétabli.

**NOTA :** *Même si la transmission peut être réinitialisée, nous vous conseillons de vous rendre chez votre concessionnaire autorisé le plus tôt possible. Votre concessionnaire autorisé possède l'équipement de diagnostic qui lui permet de détermi-*

*ner si le problème peut se reproduire. Dans le cas où la transmission ne pourrait pas être réinitialisée, consultez un concessionnaire autorisé pour faire effectuer les réparations nécessaires.*

### **Fonctionnement du surmultiplicateur**

La transmission automatique inclut une surmultipliée à commande électronique (cinquième rapport). La transmission passe automatiquement en surmultipliée dans les conditions suivantes :

- Le levier de vitesses est à la position D (MARCHE AVANT).
- La vitesse du véhicule est suffisamment élevée.
- le conducteur n'appuie pas fermement sur la pédale d'accélérateur.

### **AUTOSTICK**

La transmission interactive AutoStick offre une commande de sélection de vitesse manuelle pour vous assurer une meilleure maîtrise du véhicule. Le mode AutoStick vous permet d'optimiser le frein moteur, d'éliminer les passages à des rapports ascendants ou descendants indésirables et d'améliorer le rendement général du véhicule.

Ce système peut également vous procurer un meilleur contrôle lorsque vous doublez un autre véhicule, en conduite urbaine, en conduite par temps froid sur chaussée glissante, en conduite dans des régions montagneuses, pendant la traction de remorque, etc.

### Fonctionnement

Lorsque le levier de vitesses est à la position D (MARCHE AVANT), la transmission fonctionne automatiquement en utilisant les cinq rapports disponibles. Pour activer le mode AutoStick, appuyez légèrement sur le levier de vitesses vers la droite ou vers la gauche (+/-) pendant qu'il se trouve à la position D (MARCHE AVANT). Lorsque vous appuyez légèrement sur la touche (-) pour accéder au mode AutoStick, la transmission rétrograde au prochain rapport inférieur tandis que lorsque vous appuyez sur la touche (+) pour accéder au mode AutoStick, le rapport actuel est retenu. Lorsque le mode AutoStick est activé, le rapport de transmission actuel s'affiche dans le groupe d'instruments.

En mode AutoStick, la transmission passe au rapport ascendant ou descendant lorsque le conducteur sélectionne manuellement la touche (+/-), à moins que ce passage fasse peiner le moteur ou entraîne un état de survitesse. Elle restera dans le rapport choisi jusqu'à ce qu'un autre passage à un rapport supérieur ou inférieur soit sélectionné.

- La transmission passe automatiquement au rapport supérieur, au besoin, pour empêcher la survitesse du moteur.
- Appuyez lourdement sur la pédale d'accélérateur pour générer une rétrogradation automatique (pour une accélération améliorée) lorsqu'il est raisonnable de le faire.
- La transmission rétrograde automatiquement à mesure que le véhicule ra-

lentit (pour empêcher que le moteur ne peine) et affiche le rapport en cours.

- La transmission rétrograde automatiquement au premier rapport lors du freinage du véhicule. Après un arrêt, le conducteur doit faire passer manuellement la transmission à une vitesse supérieure (+) alors que le véhicule est en cours d'accélération.
- Vous pouvez démarrer au premier ou au deuxième rapport à partir d'un arrêt. Appuyez légèrement sur la touche (+) (à un arrêt) pour permettre le démarrage au deuxième rapport. Le démarrage au deuxième rapport peut être utile lorsque les routes sont enneigées ou glacées.
- Le système ignore toute tentative de passage ascendant lorsque la vitesse du véhicule est trop basse.

- Évitez d'utiliser le régulateur de vitesse lorsque le mode AutoStick est activé.
- Le passage des rapports de la transmission est plus perceptible lorsque le mode AutoStick est en fonction.

**NOTA :** *Lorsque la boîte de transfert est dans la gamme 4L (niveau bas), la transmission change de rapport automatiquement (mais pas plus haut que le rapport affiché).*

Pour désengager le mode AutoStick, maintenez le levier de vitesses vers la droite (+) jusqu'à ce que D (MARCHE AVANT) s'affiche de nouveau dans le groupe d'instruments. Vous pouvez passer au mode AutoStick et en sortir à tout moment sans lever le pied de la pédale d'accélérateur.

#### MISE EN GARDE!

**Ne rétrogradez pas pour obtenir un frein moteur accru lorsque vous roulez sur une surface glissante. Les roues motrices pourraient perdre leur adhérence et le véhicule pourrait déraiper et entraîner une collision ou des blessures graves.**

## FONCTIONNEMENT EN MODE 4 ROUES MOTRICES (COMMAND-TRAC I OU ROCK-TRAC)

#### MISE EN GARDE!

**Si une position de boîte de transfert n'est pas complètement engagée, cela pourrait endommager la boîte de transfert ou provoquer une perte de puissance et de la maîtrise du véhicule. Vous pourriez avoir une collision. Ne conduisez pas le véhicule si la boîte de transfert n'est pas complètement embrayée.**

### Directives d'utilisation et précautions

La boîte de transfert offre quatre modes :

- 2H (2 roues motrices gamme haute)
- 4H (4 roues motrices gamme haute)
- N (point mort)
- 4L (4 roues motrices gamme basse)



Commandes de sélection de vitesse 4 roues motrices

La boîte de transfert est conçue pour être utilisée à la position 2H dans des conditions normales sur rues, autoroutes ou chaussées pavées sèches.

Dans le cas où une traction supplémentaire est nécessaire, les positions 4H et 4L de la boîte de transfert peuvent être utilisées pour verrouiller ensemble les arbres de transmission avant et arrière, forçant les roues avant et arrière à tourner à la même vitesse. Les positions 4H et 4L s'utilisent uniquement sur des surfaces instables ou glissantes et ne sont pas destinés à la conduite dans des conditions normales. Si vous roulez en mode 4H ou 4L sur des chaussées à revêtement dur, vos pneus s'useront plus rapidement et les organes de transmission peuvent aussi s'endommager. Consultez le paragraphe « Procédure de changement de gamme » dans cette section pour obtenir

de plus amples renseignements sur le passage en mode 4H ou 4L.

Le témoin du mode 4WD (4 roues motrices), situé dans le groupe d'instruments, avertit le conducteur que le véhicule est en mode 4 roues motrices et que les arbres de transmission avant et arrière sont verrouillés l'un à l'autre. Le témoin s'allume lorsque la boîte de transfert est déplacée à la position 4H.

**NOTA :** Ne tentez pas de déplacer le levier de vitesses lorsque seules les roues avant ou arrière tournent. La boîte de transfert n'est pas dotée d'un synchroniseur et la vitesse des arbres de transmission avant et arrière doit être la même pour que le changement de gamme s'effectue. Vous risquez d'endommager la boîte de transfert si vous effectuez un changement de gamme alors que seules

*les roues avant ou arrière patinent à des vitesses différentes.*

Lorsque vous conduisez votre véhicule à la position 4L, la vitesse du moteur est environ trois fois plus rapide (quatre fois pour les modèles Rubicon) que lorsque vous conduisez aux positions 2H ou 4H à une vitesse donnée. Faites attention de ne pas emballer le moteur.

Le bon fonctionnement d'un véhicule à 4 roues motrices nécessite des pneus de même taille, de même type et de même circonférence pour chacune des roues. Toute différence dans l'un ou l'autre des aspects des pneus nuira au changement de rapport et pourra endommager la boîte de transfert.

Comme la conduite en mode 4 roues motrices améliore la motricité, certains conducteurs ont tendance à effectuer des

virages et des arrêts à des vitesses moins sécuritaires. Ne dépassez pas les vitesses imposées par l'état de la route.

### MISE EN GARDE!

**Vous ou d'autres personnes pourriez être blessés ou tués si vous laissez votre véhicule sans surveillance alors que la boîte de transfert est à la position N (POINT MORT) et que le frein de stationnement n'est pas complètement serré. Lorsque la boîte de transfert est à la position N (POINT MORT), les arbres de transmission avant et arrière sont dissociés du groupe motopropulseur et le véhicule peut se déplacer, même si la transmission se trouve à la position P (STATIONNEMENT) dans le cas d'une transmission automatique et dans un rapport dans le cas d'une**

**transmission manuelle. Le frein de stationnement doit toujours être serré lorsque le conducteur n'est pas dans le véhicule.**

### Positions de changement de vitesse

Pour obtenir de plus amples renseignements concernant l'utilisation appropriée de chaque position de mode du système à quatre roues motrices, consultez les renseignements ci-dessous :

#### Position 2H

Cette gamme est utilisée pour la conduite normale sur routes ou sur autoroutes pavées et sèches.

### Position 4H

Les arbres de transmission avant et arrière sont mécaniquement verrouillés, ce qui force les roues avant et arrière à tourner à la même vitesse. La gamme 4H (4 roues motrices gamme haute) assure une traction accrue sur les surfaces instables ou glissantes et ne devrait pas être utilisée sur une chaussée sèche.

Le témoin du mode quatre roues motrices (4WD), situé dans le groupe d'instruments, s'allume lorsque la boîte de transfert passe à la position 4H.

### N (point mort)

Cette gamme dissocie les arbres de transmission avant et arrière du groupe motopulseur. Cette gamme est utile pour remorquer le véhicule avec toutes les roues au sol derrière un autre véhicule.

Consultez le paragraphe « Remorquage derrière un véhicule de loisir » dans la section « Démarrage et conduite » pour obtenir de plus amples renseignements.

### Position 4L (4 roues motrices gamme basse)

Dans cette gamme, les arbres de transmission avant et arrière sont mécaniquement verrouillés ensemble, ce qui force les roues avant et arrière à tourner à la même vitesse. Cette gamme (4L) offre une adhérence accrue et un couple maximal pour les chaussées meubles ou glissantes seulement. Ne dépassez pas la vitesse de 40 km/h (25 mi/h).

#### AVERTISSEMENT!

**Le fait de rouler à plus de 40 km/h (25 mi/h) pendant que la boîte de**

**transfert est en mode 4L peut donner au moteur une tendance à s'emballer et causer des dommages au moteur.**

Le témoin du mode 4WD (4 roues motrices), situé dans le groupe d'instruments, s'allume lorsque la boîte de transfert passe à la position 4L (4 roues motrices gamme basse).

**NOTA :** *Lorsque le véhicule est en mode 4WD (4 roues motrices), le témoin de désactivation de la commande de stabilité électronique s'affiche dans le groupe d'instruments.*

### Procédure de changement de gamme

#### 2H à 4H ou 4H à 2H

Vous pouvez passer de la gamme 2H (deux roues motrices gamme haute) à celle de 4H (quatre roues motrices



gamme haute), que le véhicule soit à l'arrêt ou qu'il roule. Si le véhicule roule, l'engagement ou le désengagement de la boîte de transfert s'effectue plus rapidement si vous relâchez momentanément l'accélérateur après le changement de gamme. Pour effectuer le changement de gamme, gardez une pression constante sur le levier de la boîte de transfert.

#### **4H (4 roues motrices gamme haute) à 4L (4 roues motrices gamme basse) ou 4L à 4H**

Alors que le véhicule roule entre 3 et 5 km/h (2 et 3 mi/h), sélectionnez la position N (POINT MORT) pour une transmission automatique ou enfoncez la pédale d'embrayage pour une transmission manuelle. Pendant que le véhicule roule en roue libre entre 3 et 5 km/h (2 et 3 mi/h), déplacez fermement le levier de la boîte

de transfert à la position de gamme souhaitée. Ne laissez pas la boîte de transfert à la position N (POINT MORT) lorsque le véhicule est à l'arrêt. Lorsque le changement de gamme est effectué, placez la transmission automatique en position DRIVE (MARCHE AVANT) ou relâchez la pédale d'embrayage si le véhicule est équipé d'une transmission manuelle.

**NOTA :** *Il est possible d'engager ou de quitter le mode 4L (4 roues motrices gamme basse) lorsque le véhicule est immobile, mais cela peut s'avérer difficile en raison du désalignement des dents d'embrayage. Il faudra peut-être répéter plusieurs fois la manœuvre afin d'aligner correctement les dents et de terminer le passage de gamme. Il est recommandé que la vitesse du véhicule soit de 3 à 5 km/h (2 à 3 mi/h). Évitez d'engager*

*ou de quitter la position 4L (4 roues motrices gamme basse) lorsque le véhicule roule à plus de 3 à 5 km/h (2 à 3 mi/h).*

#### **MISE EN GARDE!**

**Si une position de boîte de transfert n'est pas complètement engagée, cela pourrait endommager la boîte de transfert ou provoquer une perte de puissance et de la maîtrise du véhicule. Vous pourriez avoir une collision. Ne conduisez pas le véhicule si la boîte de transfert n'est pas complètement embrayée.**

### ESSIEU ARRIÈRE TRAC-LOK – SELON L'ÉQUIPEMENT

L'essieu arrière Trac-Lok fournit une poussée constante aux deux roues arrière et réduit le patinage des roues causé par la perte de traction d'une roue motrice. Si la motricité entre les deux roues arrière est différente, le différentiel proportionne automatiquement le couple utilisable en donnant davantage de couple à la roue qui dispose de la motricité.

La fonction Trac-Lok est particulièrement utile dans des conditions de conduite glissante. Si les deux roues arrière manquent d'adhérence, un léger dosage de l'accélérateur offrira un maximum de motricité au véhicule.

#### MISE EN GARDE!

**Sur les véhicules équipés d'un différentiel autobloquant, ne faites jamais tourner le moteur si l'une des roues arrière ne repose pas au sol. Le véhicule pourrait se déplacer par la roue arrière qui demeure sur le sol et vous faire perdre la maîtrise de votre véhicule.**

### VERROUILLAGE D'ESSIEU (TRU-LOK) – MODÈLES RUBICON

Le commutateur AXLE LOCK (VERROUILLAGE D'ESSIEU) est situé sur le tableau de bord (à la gauche de la colonne de direction).



**Commutateur de verrouillage d'essieu**

Cette fonction n'est activée que dans les conditions suivantes :

- Clé dans l'allumage, véhicule en mode 4L (gamme basse).
- La vitesse du véhicule ne doit pas dépasser 16 km/h (10 mi/h).

Pour activer le système, appuyez une fois sur la partie inférieure du commutateur AXLE LOCK (VERROUILLAGE D'ESSIEU)

pour verrouiller uniquement l'essieu arrière (le témoin de verrouillage d'essieu arrière s'allume). Appuyez une deuxième fois sur la partie inférieure du commutateur pour verrouiller l'essieu avant (le témoin de verrouillage d'essieu avant s'allume). Une fois l'essieu arrière verrouillé, vous pouvez verrouiller ou déverrouiller l'essieu avant en appuyant de nouveau sur le commutateur.

**NOTA :** *Le témoin clignote jusqu'à ce que les essieux soient complètement verrouillés ou déverrouillés.*

Pour déverrouiller les essieux, appuyez sur la partie supérieure du commutateur AXLE LOCK (VERROUILLAGE D'ESSIEU).

Le verrouillage d'essieu se libère si le levier de la boîte de transfert quitte la position 4L (4 roues motrices gamme basse) ou si le contact est coupé.

## BARRE STABILISATRICE À DÉCONNEXION ÉLECTRONIQUE – SELON L'ÉQUIPEMENT

Votre véhicule est peut-être équipé d'une barre stabilisatrice à déconnexion électronique. Ce système permet de profiter du débattement maximal de la suspension avant en conduite hors route.

Ce système est commandé par le commutateur SWAY BAR (barre stabilisatrice) situé sur le tableau de bord (à la gauche de la colonne de direction).



**Commutateur de barre stabilisatrice**

Appuyez sur le commutateur SWAY BAR (barre stabilisatrice) pour activer le système. Appuyez de nouveau sur le commutateur pour désactiver le système. Le témoin de la barre stabilisatrice (situé dans le groupe d'instruments) s'allume si celle-ci est débranchée. Il clignote lors du passage à l'activation ou lorsque les conditions d'activation ne sont pas réunies. La barre stabilisatrice/

antiroulis doit demeurer en mode de conduite sur route en conduite normale.

### MISE EN GARDE!

**Ne désengagez pas la barre stabilisatrice si vous conduisez sur des surfaces dures ou à une vitesse supérieure à 29 km/h (18 mi/h). Vous pourriez perdre la maîtrise du véhicule et être gravement blessé. La barre stabilisatrice avant améliore la stabilité du véhicule et est essentielle pour en conserver la maîtrise. Le système contrôle la vitesse du véhicule et tente de réengager automatiquement la barre stabilisatrice à une vitesse supérieure à 29 km/h (18 mi/h). Dans ce cas, le témoin de la barre stabilisatrice clignote ou reste allumé. Dès que la vitesse du véhicule passe sous les 22 km/h**

**(14 mi/h), le système tente de revenir en mode hors route.**

Pour débrancher la barre stabilisatrice, passez à la position 4H ou 4l et appuyez sur le commutateur SWAY BAR (barre stabilisatrice) jusqu'à la position hors route. Consultez le paragraphe « Système à 4 roues motrices » dans la section « Démarrage et conduite » pour obtenir de plus amples renseignements. Le témoin de la barre stabilisatrice clignote jusqu'à ce que la barre stabilisatrice soit complètement débranchée.

**NOTA :** *Une réaction de couple, engendrée par un écart de hauteur entre les côtés gauche et droit de la suspension, pourrait bloquer la barre stabilisatrice/antiroulis. Cette condition peut être causée par un terrain accidenté ou par la*

*répartition inégale de la charge du véhicule. Les demi-parties droite et gauche de la barre stabilisatrice/antiroulis doivent être alignées pour que cette dernière puisse se brancher ou se débrancher. Pour ce faire, il faudra peut-être déplacer le véhicule sur un terrain de niveau ou bercer légèrement la carrosserie d'un côté à l'autre.*

Pour retourner en mode conduite sur route, appuyez de nouveau sur le commutateur SWAY BAR (barre stabilisatrice).

### MISE EN GARDE!

**Si la barre stabilisatrice/antiroulis ne revient pas en mode de conduite sur route, le témoin de barre stabilisatrice clignote au groupe d'instruments et la stabilité du véhicule est grandement réduite. Dans ce cas, ne**

**roulez pas à plus de 29 km/h (18 mi/h). Si vous dépassez la vitesse de 29 km/h (18 mi/h) dans ces conditions, vous risquez de perdre la maîtrise de votre véhicule et de subir des blessures graves. Communiquez avec votre concessionnaire autorisé pour obtenir de l'aide.**

## CONSEILS DE CONDUITE SUR ROUTE

Les véhicules utilitaires sont dotés d'une garde au sol plus élevée et d'une voie plus étroite qui les rend capables de meilleures performances dans diverses conditions de conduite tout terrain. Des caractéristiques particulières de conception leur confèrent un centre de gravité plus élevé que celui des voitures ordinaires.

Un des avantages de la garde au sol plus élevée est la meilleure vue que vous avez sur la route, ce qui vous permet de parer aux problèmes. En revanche, cette garde au sol élevée fait en sorte que les véhicules n'ont pas été conçus pour virer aux mêmes vitesses que les véhicules à 2 roues motrices conventionnels, tout comme les voitures sport surbaissées ne sont pas conçues pour fonctionner de manière satisfaisante dans des conditions tout terrain. Autant que possible, évitez les virages serrés et les manœuvres brusques. Comme pour tout autre véhicule de ce type, vous risquez une perte de maîtrise et un capotage si vous ne conduisez pas correctement ce véhicule.

## CONSEILS DE CONDUITE HORS ROUTE

### Dépose du marchepied latéral – selon l'équipement

**NOTA :** Avant d'utiliser le véhicule hors route, déposez les marchepieds latéraux pour éviter les dommages.

1. Déposez les deux écrous de la carrosserie latérale.



Écrou latéral

## DÉMARRAGE ET CONDUITE

2. Déposez un boulon du dessous du véhicule.

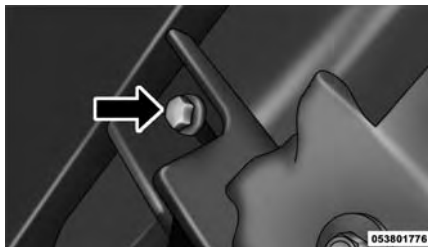

Boulon inférieur

3. Déposez le marchepied latéral.

### Techniques de base de la conduite hors route

La conduite hors route implique une grande diversité de terrains. Vous devez vous familiariser avec le terrain et la région avant de vous y aventurer. Il existe plu-

sieurs types de surface de terrain : piste en terre compactée, en gravier, recouverte de roches, d'herbe, de sable, de boue ou de glace. Chacune de ces surfaces influence différemment la direction du véhicule, son comportement, sa motricité. L'un des points importants de la conduite hors route est de toujours rester maître de son véhicule, en conservant une main ferme sur le volant et en adoptant une position de conduite adaptée à la nature du terrain. Évitez d'accélérer, de braquer ou de freiner trop brusquement. Dans la majorité des cas, vous ne rencontrerez aucun panneau de signalisation, aucune limite de vitesse ni feu de circulation. Il importe donc de bien juger la situation et de manœuvrer de la façon la plus sécuritaire possible. Lorsque vous conduisez hors route, soyez vigilant et essayez de prévoir les obstacles et les conditions

changeantes du terrain. Il s'agit de regarder en avant tout en étant concentré sur sa conduite du moment.

#### AVERTISSEMENT!

**Ne stationnez jamais votre véhicule dans une zone recouverte d'herbe sèche, de broussailles ou de matières combustibles. La chaleur dégagée par le système d'échappement du véhicule pourrait provoquer un incendie.**

#### MISE EN GARDE!

**Portez toujours votre ceinture de sécurité et arrimez bien votre chargement. Un chargement non arrimé peut vous blesser en conduite hors route.**

### Conditions d'utilisation du mode 4L (4 roues motrices gamme basse)

En conduite hors route, passez en mode 4L (4 roues motrices gamme basse) pour vous assurer une meilleure traction, pour éviter de dérapier sur les terrains glissants ou en mauvais état, pour monter ou descendre des pentes abruptes et pour augmenter la puissance de traction à bas régime. Cette gamme devrait se limiter aux situations extrêmes comme la neige, la boue, le sable ou les côtes abruptes où une traction additionnelle est requise à basse vitesse. Évitez la conduite à une vitesse supérieure à 40 km/h (25 mi/h) en mode 4L (4 roues motrices gamme basse).

#### AVERTISSEMENT!

**N'utilisez pas la gamme 4L (Gamme basse) si vous roulez sur une chaussée sèche. Il peut en résulter des dommages matériels à la transmission.**

#### Action simultanée des freins et de l'accélérateur

La conduite hors route demande fréquemment l'utilisation simultanée des freins et de l'accélérateur (conduite à deux pieds). Le franchissement d'obstacles tels que des roches, troncs d'arbre, etc., nécessite une légère application des freins et de l'accélérateur afin d'éviter une progression saccadée ou même une embardée. Cette technique s'applique également

lorsque vous devez vous arrêter et redémarrer dans une pente raide.

#### Conduite dans la neige, la boue et le sable

##### Neige

Dans des conditions de neige lourde ou pour une maîtrise additionnelle et une traction à basse vitesse, passez à la première vitesse et engagez la boîte de transfert à la position 4L (gamme basse) au besoin. Ne rétrogradez pas plus qu'il n'est nécessaire pour maintenir l'espacement entre les véhicules. Un surrégime du moteur peut causer le patinage des roues et faire perdre la motricité. Si vous sentez que le véhicule ralentit progressivement, tournez rapidement le volant d'un quart de tour au maximum dans les deux sens tout

en accélérant. Les pneus peuvent reprendre leur adhérence et vous permettre de conserver l'élan du véhicule.

### AVERTISSEMENT!

**Ne tentez pas de passer un rapport inférieur à trop haut régime lorsque vous roulez sur des surfaces glacées ou glissantes, car l'effet de frein moteur pourrait vous faire déraiper et perdre la maîtrise du véhicule.**

### Boue

La boue profonde crée beaucoup de suction autour des pneus et est très difficile à traverser. Vous devriez passer en deuxième (transmission manuelle) ou à la position D de marche avant (transmission automatique), en gardant la boîte de

transfert à la position 4L (gamme basse) pour conserver l'élan du véhicule. Si vous sentez que le véhicule ralentit progressivement, tournez rapidement le volant d'un quart de tour au maximum dans les deux sens pour gagner de la motricité. Les bourbiers risquent d'endommager votre véhicule et de l'enliser. Ces derniers cachent souvent des débris laissés par d'autres conducteurs. Il est conseillé de descendre du véhicule, d'évaluer à pied la profondeur du bourbier, de vérifier la présence éventuelle d'obstacles, et de prévoir la possibilité de dégager de façon sécuritaire le véhicule en cas de difficulté.

### Sable

Le sable mou est très difficile à traverser lorsque les pneus sont gonflés à pleine pression. Si vous devez traverser des zones sablonneuses, conservez votre vi-

tesse et ne vous arrêtez pas. Si vous devez rouler sur le sable mou, il est important d'utiliser une pression de gonflage des pneus appropriée, d'accélérer doucement, d'éviter les manœuvres brusques et de conserver votre vitesse. Si votre parcours comprend de grandes étendues de sable mou ou des dunes de sable, réglez la pression des pneus à 103 kPa (15 lb/po<sup>2</sup>) pour augmenter la surface de « flottaison » des pneus. Une pression réduite des pneus améliore grandement la motricité et la maîtrise du véhicule dans ces conditions, mais il ne faut pas oublier de les regonfler à la pression préconisée avant de reprendre la route pavée ou de rouler sur des surfaces dures. Assurez-vous d'avoir un moyen de regonfler les pneus avant d'en réduire la pression.



**AVERTISSEMENT!**

**Des pneus partiellement dégonflés risquent de se déjanter et de se dégonfler entièrement. Pour éviter une telle situation, réduisez votre vitesse, braquez et manœuvrez doucement.**

**Franchissement d'obstacles (roches ou autres obstacles élevés)**

La conduite hors route suppose une grande diversité de terrains. Tous ces terrains présentent différents types d'obstacles. Avant de démarrer, visualisez bien le terrain et tentez de déterminer la meilleure façon de l'aborder et de dégager de façon sécuritaire le véhicule en cas de difficulté. Gardez une main ferme sur le volant, immobilisez le véhicule puis avancez au pas jusqu'au contact de l'obstacle.

Appuyez graduellement sur l'accélérateur tout en freinant doucement et laissez le véhicule franchir l'obstacle.

**MISE EN GARDE!**

**Le franchissement d'obstacles peut provoquer de violentes réactions dans le système de direction assistée et vous faire perdre la maîtrise du véhicule.**

**L'aide d'une autre personne**

Il arrive fréquemment que les obstacles soient difficiles à discerner ou que le tracé de la piste soit imprécis. Il n'est pas facile de déterminer le tracé de la piste lorsque le conducteur est confronté à une multitude d'obstacles. Dans ce cas, obtenez l'aide d'une autre personne pour vous

guider à franchir ces obstacles. Demandez à cette personne de se tenir à une distance sécuritaire devant le véhicule, de telle façon qu'elle puisse voir l'obstacle ainsi que vos pneus et la sous-carrosserie.

**Franchissement de grosses roches**

À l'approche de grosses roches, optez pour un tracé qui vous permettra de rouler sur les plus grosses d'entre elles. Ainsi, la garde au sol de la sous-carrosserie sera augmentée. La semelle des pneus est plus robuste et épaisse que les flancs et peut encaisser ce genre de situation. Regardez toujours devant et essayez de rouler le plus possible sur la semelle des pneus.

### AVERTISSEMENT!

- **Ne tentez pas de surmonter une roche assez grosse pour heurter les essieux ou la sous-carrosserie.**
- **Ne roulez jamais sur une pierre dont la hauteur atteint les seuils de portière.**

### Franchissement d'un ravin, d'une rigole, d'un fossé, d'un ravinement ou d'une ornière

Si vous devez franchir un ravin, une rigole, un fossé, un ravinement ou une grosse ornière, vous devez surveiller votre angle d'approche afin de conserver votre élan. Approchez l'obstacle à 45 degrés et laissez chaque pneu le franchir indépendamment. Vous devez être très prudent si l'obstacle est important et si ses flancs

sont très abrupts. Ne tentez pas de franchir un obstacle important aux flancs très abrupts si vous risquez le capotage. Si le véhicule s'immobilise dans une ornière, creusez une petite tranchée devant les pneus avant, soit vers la droite ou la gauche, sous un angle de 45 degrés. Récupérez la terre pour combler les surfaces qui serviront à vous dégager. À présent, vous devriez pouvoir vous libérer de l'ornière en suivant les tranchées que vous avez creusées à un angle de 45 degrés.

### MISE EN GARDE!

**Les risques de capotage augmentent lorsque les flancs de l'obstacle sont très inclinés, peu importe votre angle d'attaque.**

### Franchissement de troncs d'arbre

Si vous devez franchir un tronc d'arbre, votre angle d'approche devrait être d'environ 10 à 15 degrés. Ainsi, l'un des pneus avant sera au sommet du tronc alors que l'autre pneu l'amorcera. Lorsque les roues s'attaquent au tronc, dosez judicieusement l'accélérateur et les freins de façon à éviter que le tronc se mette à rouler. Terminez la manœuvre en serrant les freins au besoin.

### AVERTISSEMENT!

**Ne tentez pas de franchir un tronc d'arbre dont le diamètre serait supérieur à la garde au sol de votre véhicule, car le véhicule serait soulevé par l'obstacle.**

### Véhicule soulevé par un obstacle

Si votre véhicule se trouve soulevé par un obstacle, descendez du véhicule et recherchez l'obstacle en question, l'endroit où l'obstacle touche la sous-carrosserie et la meilleure façon de vous en libérer. En fonction de la nature de l'obstacle, soulevez le véhicule et placez quelques roches sous les pneus de façon que le point en appui se libère lorsque le véhicule est abaissé. Vous pouvez également tenter une manœuvre de va-et-vient ou utiliser le treuil pour dégager le véhicule.

#### AVERTISSEMENT!

**Les manœuvres de va-et-vient ou l'utilisation du treuil augmentent les risques d'endommagement de la sous-carrosserie.**

### Montée de pente

Les montées en pente nécessitent un excellent jugement et une bonne connaissance des capacités et des limites du véhicule. Les pentes raides peuvent entraîner de graves problèmes. Certaines pentes sont trop abruptes et ne doivent pas être franchies. Vous devez toujours vous sentir à l'aise avec votre véhicule et être sûr de vos compétences. Vous devez toujours gravir ou descendre une pente directement. N'attaquez jamais une pente en angle.

### Avant de franchir une pente abrupte

Lorsque vous vous approchez d'une colline, examinez sa pente ou son escarpement. Déterminez si la pente est trop raide. La traction sur la piste en pente sera-t-elle suffisante? La piste est-elle bien à angle droit avec la pente? Qu'y

a-t-il au sommet et de l'autre côté de la pente? Peut-être des rigoles, des roches, des branches ou d'autres obstacles? Pourriez-vous dégager le véhicule de façon sécuritaire en cas de problème? Si tout semble bon et que vous vous sentez en confiance, rétrogradez alors que la position 4L (gamme basse) est engagée et manœuvrez prudemment en conservant l'élan du véhicule pour monter la colline.

### Monter une colline

Une fois que vous avez déterminé votre capacité à manœuvrer et que vous êtes passé au rapport approprié, alignez votre véhicule de manière à monter aussi droit que possible. Accélérez graduellement et augmentez les gaz lorsque vous amorcez la pente. N'attaquez pas la pente à

grande vitesse, car le changement brusque de niveau du terrain pourrait vous faire perdre la maîtrise du véhicule. Si l'avant du véhicule se met à sautiller, relâchez doucement l'accélérateur pour ramener les quatre roues au sol. Lorsque vous approchez de la crête, relâchez doucement l'accélérateur et poursuivez lentement votre montée. Si les pneus se mettent à patiner lorsque vous approchez de la crête, relâchez doucement l'accélérateur et maintenez votre cap en tournant rapidement le volant d'un quart de tour au maximum dans les deux sens. Cette manœuvre fait adhérer les roues à la surface et assure généralement une traction suffisante pour conclure la montée. Si vous ne pouvez atteindre le sommet, passez en marche arrière et reculez bien droit en utilisant le frein moteur et les freins.

### MISE EN GARDE!

**Ne tentez jamais de gravir une pente raide en angle ou d'y faire demi-tour. La conduite le long d'une pente augmente les risques de capotage et vous pourriez vous blesser gravement.**

### Descendre une colline

Avant de descendre une colline raide, vous devez déterminer si elle est trop abrupte pour une descente sécuritaire. La surface offre-t-elle une bonne traction? La pente est-elle trop raide pour maintenir une vitesse lente et contrôlée? Y a-t-il des obstacles? La descente est-elle en ligne droite? Y a-t-il une distance suffisante au bas de la pente pour reprendre le contrôle du véhicule si la descente s'effectue trop

rapidement? Si vous avez confiance en votre capacité à manœuvrer, assurez-vous que vous êtes en position 4L (gamme basse) et manœuvrez avec prudence. Laissez le frein moteur contrôler la descente et utilisez judicieusement les freins au besoin sans bloquer les roues.

### MISE EN GARDE!

**Ne descendez pas une pente en plaçant la transmission en position N (POINT MORT). Utilisez à la fois les freins du véhicule et le frein moteur. La descente trop rapide d'une pente peut vous faire perdre la maîtrise du véhicule et vous pourriez subir des blessures graves ou mortelles.**

### Traverser une pente

Dans la mesure du possible, évitez de traverser une pente. Sinon, vous devez connaître les limites de votre véhicule. Si vous roulez le long d'une pente, les roues du côté descendant de la pente supportent un poids excédentaire, ce qui augmente les risques de dérapage ou de capotage. Assurez-vous que la surface soit ferme et stable et qu'elle offre une bonne traction. Si possible, attaquez la pente en angle légèrement vers le haut ou le bas.

#### MISE EN GARDE!

**La conduite le long d'une pente augmente les risques de capotage et vous pourriez vous blesser gravement.**

### Si le moteur s'étouffe ou si vous commencez à perdre votre élan

Si le moteur s'étouffe ou si vous commencez à perdre votre élan en montant une pente raide, laissez votre véhicule s'arrêter et appuyez immédiatement sur le frein. Redémarrez le moteur et passez en marche arrière. Reculez lentement et laissez le frein moteur réguler l'allure de la descente du véhicule et serrez judicieusement les freins au besoin, sans bloquer les roues.

#### MISE EN GARDE!

**Si le moteur s'étouffe ou si vous perdez votre élan et n'arrivez pas à atteindre le sommet d'une colline ou d'une pente raide, n'essayez jamais de faire demi-tour. Ce genre de manœuvre peut faire basculer le véhi-**

**cule ou résulter en plusieurs tonneaux et vous pourriez vous blesser gravement. Reculez toujours prudemment, tout droit vers le bas de la pente, en MARCHE ARRIÈRE (R). Ne reculez jamais dans une pente en plaçant la transmission en position N (POINT MORT) et en n'utilisant que les freins du véhicule. Souvenez-vous qu'il ne faut jamais conduire le long d'une pente. Abordez la pente tout droit, en montant ou en descendant.**

### Conduite dans l'eau

Vous devez faire preuve d'une grande prudence lorsque vous traversez un cours d'eau. La conduite dans l'eau doit être évitée dans la mesure du possible. Sinon, elle doit s'effectuer avec un minimum de risques.

Vous devez emprunter uniquement les passages désignés et permis. Vous ne devez pas laisser de traces de votre passage et vous devez respecter l'environnement. Vous devez connaître les limites de votre véhicule et pouvoir vous dégager en cas de problème. Vous ne devriez pas vous arrêter ou couper le contact lorsque vous êtes en eau profonde, à moins que l'eau ne se soit infiltrée dans le système d'admission du moteur. Si le moteur cale, ne tentez pas de le faire redémarrer. Essayez de déterminer si l'eau a pénétré dans le moteur. Le franchissement d'un point d'eau doit se faire lentement, en optant pour un maximum de démultiplication. Passez en première (transmission manuelle) ou à la position D de marche avant (transmission automatique) en gardant la boîte de transfert à la position 4L (gamme basse) et manœuvrez très lentement à une vitesse constante de 5 à 8 km/h (3 à 5 mi/h) au maximum en appuyant très légèrement

sur l'accélérateur. Conservez votre vitesse et ne tentez pas d'accélérer lors du franchissement. Après avoir traversé un cours d'eau dont le niveau dépasse la partie inférieure des essieux, vérifiez si les liquides du véhicule montrent des traces de contamination par l'eau.

### AVERTISSEMENT!

- **L'eau peut pénétrer dans les ponts, la transmission, la boîte de transfert, le moteur ou l'habitacle si vous roulez trop vite ou si l'eau est trop profonde. L'eau peut endommager irrémédiablement le moteur, les organes de transmission et certains composants du véhicule. En outre, l'efficacité du système de freinage est nettement affectée par l'eau et la boue.**

- **Ce véhicule peut rouler dans l'eau à une profondeur de 76 cm (30 pouces) à des vitesses ne dépassant pas 8 km/h (5 mi/h). L'infiltration d'eau peut survenir et endommager votre véhicule.**

### Avant de traverser tout type de cours d'eau

Lorsque vous approchez de tout type de cours d'eau, vous devez déterminer si vous pouvez le traverser en toute sécurité et en toute responsabilité. Si nécessaire, descendez du véhicule et traversez la nappe d'eau à pied, en vous aidant d'une branche pour évaluer la nature de son lit. Vous devez vous assurer de la profondeur de l'eau, de votre angle d'approche, de la force du courant et de la nature du lit de la

nappe d'eau. Soyez particulièrement vigilant si l'eau est noire ou boueuse. Restez attentifs aux obstacles cachés. Assurez-vous de ne pas perturber la faune aquatique et de pouvoir vous dégager d'une situation de détresse. Les éléments clés d'un passage à gué sont : la profondeur de l'eau, la force du courant et la nature du lit de la nappe d'eau. Si le fond est mou, vous risquez de voir le véhicule s'enfoncer et le niveau de l'eau monter plus haut que prévu. N'oubliez pas de tenir compte d'une telle situation lorsque vous devez déterminer la profondeur de l'eau et les possibilités de la franchir sans risque.

### **Traverser des flaques d'eau, des mares d'eau, des zones inondées ou autres plans d'eau**

Les flaques d'eau, les mares d'eau, les zones inondées ou autres plans d'eau contiennent normalement des eaux troubles ou boueuses. Celles-ci cachent habituellement des obstacles et l'évaluation de la profondeur de l'eau, du meilleur angle d'approche et la nature du fond de l'eau sont difficiles à évaluer. Il est sage d'attacher ses sangles de remorquage avant d'entreprendre le passage de trous d'eau. Si nécessaire, vous pouvez dégager votre véhicule plus rapidement, plus facilement et peut-être plus proprement. Si vous croyez pouvoir franchir l'obstacle, faites-le lentement, en utilisant un maximum de démultiplication.

#### **AVERTISSEMENT!**

**Les eaux troubles réduisent l'efficacité du circuit de refroidissement en laissant des débris sur le radiateur.**

### **Traverser des fossés, des ruisseaux, des rivières ou autres eaux mouvantes**

Les eaux mouvantes peuvent être extrêmement dangereuses. Ne tentez pas de franchir un cours d'eau ou une rivière à fort courant, bien qu'ils soient peu profonds. Un fort courant peut facilement entraîner votre véhicule et saura vous désarmer complètement. Malgré la faible profondeur de l'eau, un fort courant peut entraîner le sable ou les roches qui se trouvent autour des pneus et vous mettre

rapidement en péril. Les risques de blessures ou de dommages au véhicule sont nettement amplifiés par un fort courant bien que la profondeur de l'eau ne dépasse pas les limites de garde au sol du véhicule. Ne tentez jamais de franchir un cours d'eau ou une rivière à fort courant dont le niveau de l'eau dépasse les limites de garde au sol du véhicule. Même un faible courant peut entraîner le plus lourd des véhicules si la profondeur de l'eau est suffisante pour pousser contre les surfaces importantes de la carrosserie. Avant de procéder, déterminez la vitesse du courant, vérifiez la profondeur de l'eau, l'angle d'approche, la condition de fond ou s'il y a des obstacles. Puis amorcez lentement le passage, en utilisant un maximum de démultiplication.

### MISE EN GARDE!

**Ne traversez jamais rapidement un cours d'eau profond dont le courant semble fort. Votre véhicule serait littéralement balayé par le courant. Vous et vos passagers pourriez être blessés et risquer la noyade.**

### Après la conduite hors route

La conduite hors route impose plus de contraintes sur votre véhicule que la conduite sur la plupart des routes. Après avoir conduit hors route, il est toujours avisé de vérifier s'il y a des dommages. Vous pouvez ainsi remédier immédiatement aux problèmes et maintenir votre véhicule prêt quand vous en avez besoin.

- Inspectez en détail la sous-carrosserie de votre véhicule. Vérifiez si les pneus,

la structure de la carrosserie, la direction, la suspension et le système d'échappement sont endommagés.

- Vérifiez la présence de boue ou de débris dans le radiateur et nettoyez-le au besoin.
- Vérifiez si les attaches filetées ne sont pas desserrées, particulièrement sur le châssis, les composants du groupe motopropulseur, la direction et la suspension. Resserrez-les au besoin au couple de serrage spécifié dans le manuel de réparation.
- Vérifiez l'accumulation de végétation ou de broussailles. De tels débris constituent un risque d'incendie. De plus, ils peuvent dissimuler des dommages aux canalisations de carburant, aux flexibles de freins, aux joints de planétaire et aux arbres de transmission.



- Après une utilisation prolongée dans la boue, le sable, l'eau ou des conditions salissantes similaires, faites vérifier le radiateur, le ventilateur, les disques et les garnitures de frein, les roues et les chapes d'essieu, puis faites-les nettoyer dès que possible.

### MISE EN GARDE!

**Un matériau abrasif dans une partie quelconque des freins peut causer une usure excessive ou un freinage imprévisible. Vous pourriez ne pas bénéficier de la puissance de freinage nécessaire pour éviter une collision. Si vous avez utilisé votre véhicule dans des conditions de poussière et de saleté, faites vérifier et nettoyer vos freins dès que possible.**

- Si vous ressentez des vibrations inhabituelles après avoir conduit dans la

boue, la neige fondante ou autres éléments similaires, vérifiez la présence de matières compactées sur les jantes. Des matières ainsi compactées peuvent causer un déséquilibre des roues; dégagez donc celles-ci pour corriger la situation.

### DIRECTION ASSISTÉE

Le système de direction assistée normal améliore la réponse du véhicule et la manœuvrabilité en espace restreint. La direction peut également être utilisée mécaniquement en cas de panne de l'assistance électrique.

Si, pour une raison quelconque, la direction assistée tombe en panne, il est encore possible de manœuvrer votre véhicule. Vous noterez cependant que l'effort à fournir pour tourner le volant augmente

considérablement, surtout à très basse vitesse et dans les manœuvres de stationnement.

### NOTA :

- *Vous noterez que le niveau de bruit augmente vers la fin de la course du volant. Cette augmentation de bruit est normale et n'indique aucunement qu'il y a un problème avec le système de direction assistée.*
- *Après un démarrage initial par temps froid, la pompe de direction assistée peut émettre un certain bruit pendant quelques secondes. Ce phénomène est attribuable au liquide froid et épais qui circule dans le système de direction assistée. Ce bruit est normal et ne signifie d'aucune façon que le système de direction assistée est endommagé.*

### AVERTISSEMENT!

Évitez autant que possible de maintenir trop longtemps le système de direction assistée en fin de course; cela pourrait faire augmenter la température du liquide de direction assistée. Des dommages à la pompe de direction assistée pourraient s'ensuivre.

### Vérification du liquide de la direction assistée

La vérification du niveau de liquide de la direction assistée à un intervalle d'entretien défini n'est pas nécessaire. Le niveau de liquide doit être vérifié uniquement si une fuite est soupçonnée, en cas de bruit anormal ou si le système ne semble pas fonctionner comme prévu. Faites inspecter votre véhicule par un concessionnaire autorisé.

### AVERTISSEMENT!

Aucun liquide de rinçage chimique ne doit être utilisé dans le système de direction assistée de votre véhicule, car cela risque d'endommager les composants de la direction assistée. Ces dommages ne sont pas couverts par la garantie limitée de véhicule neuf.

### MISE EN GARDE!

Afin d'éviter de vous blesser avec des pièces en mouvement et favoriser une lecture précise du niveau de liquide, vérifiez ce dernier lorsque le véhicule se trouve sur une surface plane et que le moteur est à l'arrêt. Ne remplissez pas trop le carter. N'utilisez que le liquide de direction

assistée recommandé par le constructeur.

Au besoin, ajoutez du liquide pour rétablir le niveau de liquide approprié. À l'aide d'un chiffon propre, nettoyez le liquide renversé sur toutes les surfaces. Reportez-vous à la rubrique « Liquides, lubrifiants et pièces d'origine » de la section « Entretien de votre véhicule » pour de plus amples renseignements.

## FREIN DE STATIONNEMENT

Avant de descendre du véhicule, assurez-vous que le frein de stationnement est serré à fond. Veillez également à ce que la transmission automatique soit en position P (STATIONNEMENT), ou que la transmission manuelle soit en position R (MARCHE ARRIÈRE) ou en première vitesse.

Le levier de frein de stationnement se trouve dans la console centrale. Pour serrer le frein de stationnement, tirez le levier aussi fermement que possible. Pour relâcher le frein de stationnement, tirez légèrement le levier, appuyez sur la touche centrale, puis abaissez complètement le levier.



Levier de frein de stationnement

Lorsque le frein de stationnement est serré et que le contact est établi, le témoin du système de freinage s'allume au groupe d'instruments.

### NOTA :

- Si le frein de stationnement est serré et que la transmission automatique est en prise, le témoin du système de freinage clignote. Si le véhicule se déplace, un carillon retentit pour en informer le con-

ducteur. Le frein de stationnement doit toujours être relâché avant de déplacer le véhicule.

- Ce témoin indique seulement que le frein de stationnement est serré. Il n'indique toutefois pas à quel degré.

Lorsque vous stationnez, braquez les roues avant vers la bordure du trottoir si vous êtes dans une pente descendante, et vers l'extérieur si vous êtes dans une pente ascendante. Pour les véhicules équipés d'une transmission automatique, serrez le frein de stationnement avant de placer le sélecteur de rapports/levier de vitesses en position P (STATIONNEMENT); autrement, la charge exercée sur le mécanisme de verrouillage de la transmission pourrait nuire au déplacement du sélecteur de rapports/levier de vitesses hors de la position P (STATIONNEMENT).

Le frein de stationnement doit toujours être serré lorsque le conducteur quitte le véhicule.

### MISE EN GARDE!

- **N'utilisez jamais la position P (STATIONNEMENT) en tant que frein de stationnement avec une transmission automatique. Serrez toujours à fond le frein de stationnement lorsque vous stationnez votre véhicule pour éviter qu'il se déplace et cause des blessures ou des dommages.**
- **Lorsque vous quittez le véhicule, retirez toujours la télécommande du commutateur d'allumage et verrouillez toutes les portières.**

- **Ne laissez jamais d'enfants seuls dans le véhicule ou dans un endroit où ils auraient accès à un véhicule non verrouillé. Pour un certain nombre de raisons, il est dangereux de laisser des enfants sans surveillance dans un véhicule. Les enfants ou d'autres personnes peuvent subir des blessures graves, voire mortelles. Les enfants doivent être avertis de ne pas toucher le frein de stationnement, la pédale de frein, le sélecteur de rapport ou levier de vitesses.**
- **Ne laissez pas la télécommande dans le véhicule ou à proximité de celui-ci ou dans un endroit accessible aux enfants. Un enfant pourrait actionner les glaces à commande électrique, d'autres commandes ou déplacer le véhicule.**

- **Assurez-vous que le frein de stationnement est complètement relâché avant de rouler, sous peine d'entraîner une défaillance du frein et de causer une collision.**
- **Avant de quitter le véhicule, assurez-vous que le frein de stationnement est bien serré, car votre véhicule pourrait se mettre en mouvement et ainsi causer des blessures ou des dommages matériels. Veillez également à ce que la transmission automatique soit en position P (STATIONNEMENT), ou que la transmission manuelle soit en position R (MARCHE ARRIÈRE) ou en première vitesse. Sinon, le véhicule pourrait se mettre à rouler et causer des dommages ou des blessures.**

**AVERTISSEMENT!**

**Si le témoin du système de freinage reste allumé lorsque le frein de stationnement est desserré, une anomalie est présente dans le système de freinage. Faites immédiatement réparer le système de freinage par un concessionnaire autorisé.**

**SYSTÈME DE FREINAGE****BRAKE**

Votre véhicule est équipé de deux systèmes de freinage hydraulique. Même si l'un des circuits hydrauliques tombe en panne, l'autre continue de fonctionner normalement. Le freinage perdra une certaine efficacité globale. Cela peut se manifester par l'allongement de la course de la pédale, par l'augmentation

de la pression nécessaire pour ralentir ou arrêter et par le témoin du système de freinage qui s'allume.

Si les servofreins tombent en panne pour quelque raison que ce soit, (par exemple, serrages répétés des freins lorsque le moteur est à l'arrêt), les freins continueront à fonctionner. L'effort requis pour freiner le véhicule sera beaucoup plus exigeant que lorsque le système des freins assistés est fonctionnel.

**SYSTÈME DE COMMANDE ÉLECTRONIQUE DES FREINS**

Votre véhicule est équipé d'un système perfectionné de commande électronique des freins. Ce système comprend le système électronique de répartition du freinage (EBD), le système de freinage antiblocage (ABS), le système d'assistance

au freinage (BAS), le système d'assistance au départ en pente (HSA), le système antipatinage (TCS), la commande de stabilité électronique (ESC) et le dispositif électronique anti-roulis (ERM). Ces systèmes fonctionnent de concert pour améliorer la stabilité et la maîtrise du véhicule dans différentes conditions de conduite.

Votre véhicule peut aussi être équipé d'un dispositif anti-louvoiement de la remorque (TSC) et d'un limiteur de vitesse en descente (HDC).

**Système électronique de répartition du freinage (EBD)**

Cette fonction gère la distribution du couple de freinage entre les essieux avant et arrière en limitant la pression de freinage à l'essieu arrière. Cette mesure a pour but d'éviter le patinage excessif des roues

arrière pour maintenir la stabilité du véhicule et empêcher que le système de freinage antiblocage ne s'applique d'abord sur l'essieu arrière avant l'essieu avant.

### **Témoin d'avertissement du système de freinage**

Le « témoin d'avertissement du système de freinage » rouge s'allume lorsque le commutateur d'allumage est à la position ON (MARCHE) et peut demeurer allumé pendant quatre secondes.

Si le témoin d'avertissement du système de freinage s'allume ou reste allumé pendant la conduite, cela indique que le système de freinage ne fonctionne pas correctement et qu'il faut le réparer immédiatement. Si le témoin d'avertissement du système de freinage ne s'allume pas à l'établissement du contact, faites remplacer l'ampoule dès que possible.

### **Système de freinage antiblocage (ABS)**

Le système de freinage antiblocage (ABS) est conçu pour améliorer la stabilité du véhicule et l'efficacité des freins dans la plupart des conditions de freinage. Le système empêche automatiquement le blocage des roues et améliore la maîtrise du véhicule pendant le freinage.

Le système de freinage antiblocage effectue l'autovérification pour vous assurer que le système de freinage antiblocage fonctionne correctement chaque fois que le véhicule démarre et roule. Pendant cette autovérification, vous pourriez également percevoir un léger cliquetis accompagné d'un bruit de moteur.

Le système de freinage antiblocage est activé pendant le freinage lorsque le système détecte qu'une ou plusieurs roues

commencent à se bloquer. L'état de la route, par exemple de la glace, de la neige, du gravier, des bosses, des rails de chemin de fer, des débris non collés ou une situation de freinage d'urgence peut augmenter la probabilité d'activation du système de freinage antiblocage.

Vous pouvez également observer les phénomènes suivants lorsque le système de freinage antiblocage s'active :

- le bruit du moteur du système de freinage antiblocage (il peut continuer à fonctionner quelques instants après l'arrêt);
- le bruit de cliquetis des électrovalves;
- des pulsations dans la pédale de frein;
- un léger enfoncement de la pédale de frein à la fin de l'arrêt.

Il s'agit des caractéristiques normales du fonctionnement du système de freinage antiblocage.

### MISE EN GARDE!

- **Le système de freinage antiblocage (ABS) comprend un dispositif électronique sophistiqué sujet aux interférences causées par un émetteur radio mal installé ou de forte puissance. Ces interférences risquent d'empêcher le bon fonctionnement du système de freinage antiblocage. L'installation d'un tel équipement doit être effectuée par du personnel qualifié.**

- **Le pompage de la pédale de frein diminue le rendement du système de freinage antiblocage et peut provoquer une collision. Le pompage allonge la distance de freinage. Il suffit d'appuyer fermement sur la pédale de frein lorsque vous devez ralentir ou immobiliser le véhicule.**
- **Le système de freinage antiblocage (ABS) ne peut empêcher les effets des lois naturelles de la physique sur le comportement d'un véhicule, pas plus qu'il ne peut augmenter la capacité de freinage ou de direction au-delà de ce que la condition des freins, des pneus ou l'adhérence du véhicule ne le permettent.**

- **Le système ABS ne peut empêcher les collisions, y compris celles causées par une vitesse excessive en virage, une distance insuffisante entre deux véhicules ou par l'effet d'aquaplanage.**
- **Il ne faut jamais abuser des capacités du système ABS en adoptant un style de conduite insouciant ou dangereux qui compromettrait la sécurité du conducteur ou d'autres personnes.**

Le système de freinage antiblocage est conçu pour fonctionner avec les pneus d'origine. Toute modification peut altérer les performances du système de freinage antiblocage.

### Témoin du système de freinage antiblocage

Le « témoin du système de freinage antiblocage » ambre s'allume lorsque le commutateur d'allumage est à la position ON (MARCHE) et peut demeurer allumé pendant quatre secondes.

Si le témoin du système de freinage antiblocage reste allumé ou s'allume pendant la conduite, cela indique que le dispositif antiblocage du système de freinage ne fonctionne pas et qu'il doit être réparé. Toutefois, le système de freinage ordinaire continuera de fonctionner normalement même si le témoin du système de freinage est allumé.

Si le témoin du système de freinage antiblocage est allumé, le système de freinage doit être réparé dès que possible pour que vous puissiez de nouveau bénéf-

ficier des avantages offerts par le système de freinage antiblocage. Si le témoin du système de freinage antiblocage ne s'allume pas lorsque vous tournez le commutateur d'allumage à la position ON (MARCHE), faites-le réparer dès que possible.

### Système d'assistance au freinage (BAS)

Le BAS (système d'assistance au freinage) est conçu pour maximiser la capacité de freinage du véhicule en cas de manœuvres de freinage d'urgence. Le système détecte une situation de freinage d'urgence en captant la fréquence et la pression de freinage et en exerçant la pression optimale sur les freins. La distance de freinage s'en trouve ainsi réduite. Le système d'assistance au freinage est un complément du système de freinage antiblocage. L'application très rapide des

freins produit un rendement optimal du système d'assistance au freinage (BAS). Pour profiter des avantages de ce système, vous devez appliquer une pression uniforme sur la pédale pendant le freinage (sans « pomper » les freins). Ne relâchez pas la pression sur la pédale de freins à moins de ne plus vouloir freiner. Le BAS se désactive lorsque la pédale de frein est relâchée.

### MISE EN GARDE!

**Le BAS (Système d'assistance au freinage) ne peut pas empêcher les lois de la physique d'influer sur la tenue de route du véhicule et ne peut pas accroître la traction offerte par l'état de la route. Le système d'assistance au freinage ne peut prévenir les collisions, y compris celles qui**



**sont causées par une vitesse excessive dans les virages, par la chaussée glissante ou l'aquaplanage. Il ne faut jamais abuser des capacités du système d'assistance au freinage en adoptant un style de conduite insouciant ou dangereux qui compromettrait la sécurité du conducteur ou d'autres personnes.**

### Assistance au départ en pente (HSA)

Le système d'assistance au départ en pente (HSA) est conçu pour atténuer le dispositif anti-roulis à partir d'un arrêt complet pendant que le véhicule se trouve sur une pente. Si le conducteur relâche la pédale de frein pendant que le véhicule est arrêté sur une pente, le système d'assistance au départ en pente continuera à

maintenir la pression de freinage pendant un bref moment. Si le conducteur n'appuie pas sur la pédale d'accélérateur avant la fin de ce délai, le système relâche la pression de freinage et le véhicule se met à descendre la pente comme d'habitude.

Les conditions suivantes doivent être présentes pour l'activation du système d'assistance au départ en pente :

- La fonction doit être activée.
- Le véhicule doit être immobilisé.
- Le frein de stationnement doit être desserré.
- La portière du conducteur doit être fermée.
- Le véhicule doit être sur une pente abrupte.
- La position de la transmission correspond à la direction du véhicule (par

exemple, le véhicule orienté vers la pente ascendante est en marche avant; le véhicule qui recule dans la pente ascendante est en MARCHE ARRIÈRE).

- Le système d'assistance au départ en pente (HSA) fonctionne lorsque le véhicule est en MARCHE ARRIÈRE et lorsque le levier de vitesses se trouve dans tous les rapports de marche avant. Le système ne s'active pas si la transmission est à la position P (STATIONNEMENT) ou N (POINT MORT). Pour les véhicules équipés d'une transmission manuelle, si vous enfoncez la pédale d'embrayage, le système d'assistance au départ en pente (HSA) reste actif.

### MISE EN GARDE!

L'assistance au départ en pente peut ne pas entrer en fonction et un léger roulis peut survenir dans des pentes peu prononcées lorsque le véhicule est chargé ou lorsqu'une remorque est tractée. L'assistance au départ en pente ne remplace pas une conduite active de votre part. Il incombe au conducteur d'être attentif à la distance qui le sépare des autres véhicules, des personnes et des objets et il est très important de manœuvrer les freins en toute sécurité durant la conduite, peu importe l'état de la route. Votre attention complète est toujours requise durant la conduite afin de conserver la maîtrise du véhicule. L'inobservation de ces mises en garde pourrait causer une collision ou des blessures graves.

### Remorquage avec le système d'assistance au départ en pente

L'assistance au départ en pente fournit aussi une assistance pour atténuer le dispositif antiroulis lors de la traction d'une remorque.

### MISE EN GARDE!

- Si vous utilisez un régulateur de freins de remorque, les freins de remorque peuvent se serrer et se desserrer avec le contacteur de freinage. Le cas échéant, la pression de freinage peut être insuffisante pour maintenir le véhicule et la remorque en pente lorsque la pédale de frein est relâchée. Pour empêcher le recul de l'ensemble véhicule-remorque dans une pente lorsque vous commencez à accélérer,

serrez manuellement les freins de remorque ou augmentez la pression de freinage avant de relâcher la pédale de frein.

- Le système d'assistance au départ en pente ne remplace pas le frein de stationnement. Serrez toujours le frein de stationnement à fond lorsque vous quittez votre véhicule. Assurez-vous également de laisser la transmission en position P (STATIONNEMENT).
- L'inobservation de ces mises en garde pourrait causer une collision ou des blessures graves.

### Désactivation et activation du système d'assistance au départ en pente

Cette fonction peut être activée ou désactivée. Pour modifier le réglage actuel, procédez comme suit :

- Pour les véhicules dotés du centre d'information électronique (EVIC), consultez le paragraphe « Centre d'information électronique (EVIC) » dans la section « Instruments du tableau de bord » pour obtenir de plus amples renseignements.
- Pour désactiver le système d'assistance au départ en pente à l'aide de l'option Uconnect Settings (Réglages du système Uconnect), consultez la section « Réglages du système Uconnect » dans la section « Instruments du tableau de bord » pour obtenir de plus amples renseignements.

Dans le cas des véhicules qui ne sont pas munis de l'EVIC, effectuez les étapes suivantes :

1. Centrez le volant (les roues avant doivent pointer directement vers l'avant).
2. Placez la transmission à la position P (STATIONNEMENT).
3. Serrez le frein de stationnement.
4. Faites démarrer le moteur.
5. Tournez le volant légèrement de plus d'un demi-tour vers la gauche.
6. Appuyez quatre fois sur le bouton de désactivation de la commande de stabilité électronique située dans le bloc de commandes inférieur sous le système de chauffage-climatisation en moins de 20 secondes. Le témoin de désactivation

de la commande de stabilité électronique devrait s'allumer et s'éteindre deux fois.

7. Remplacez le volant au centre, puis déplacez-le légèrement de plus d'un demi-tour supplémentaire vers la droite.
8. Coupez le contact, puis rétablissez-le. Si la séquence est exécutée correctement, le témoin de désactivation de la commande de stabilité électronique clignotera plusieurs fois pour confirmer la désactivation du système d'assistance au départ en pente.
9. Répétez ces étapes si vous souhaitez rétablir le réglage précédent de cette fonction.

### Système antipatinage (TCS)

Le système antipatinage contrôle le degré de patinage de chacune des roues motrices. Si un patinage des roues est détecté,

le système antipatinage (TCS) peut appliquer la pression de freinage aux roues qui patinent ou réduire la puissance du moteur en vue d'améliorer l'accélération et la stabilité. Le différentiel électronique par action sur les freins (BLD) est une fonction du système antipatinage (TCS), qui s'apparente à un différentiel autobloquant et contrôle le patinage des roues d'un essieu moteur. Si l'une des roues de l'essieu moteur tourne plus vite que l'autre, le système serre le frein de la roue qui patine. Le système peut alors transmettre plus de couple à la roue qui ne patine pas. Le différentiel électronique par action sur les freins (BLD) reste actif même si le système antipatinage (TCS) et la commande de stabilité électronique (ESC) sont en mode « Partiellement désactivé ».

### **Commande de stabilité électronique (ESC)**

La commande de stabilité électronique améliore la stabilité directionnelle du véhicule et en facilite la maîtrise sous diverses conditions de conduite. La commande de stabilité électronique corrige le survirage et le sous-virage en serrant les freins à la roue appropriée en vue d'aider à contrer le survirage ou le sous-virage. Elle peut également restreindre la puissance du moteur en vue d'aider le véhicule à conserver sa trajectoire.

La commande de stabilité électronique fait appel à des capteurs intégrés au véhicule pour déterminer la trajectoire désirée par le conducteur et compare ensuite ces données à la trajectoire réelle du véhicule. Lorsque la trajectoire du véhicule ne correspond pas à celle qui est

choisie par le conducteur, la commande de stabilité électronique applique les freins à la roue appropriée en vue d'aider à contrer le survirage ou le sous-virage.

- **Survirage** – Tendence de l'arrière du véhicule à sortir d'un virage trop rapidement par rapport au braquage du volant.
- **Sous-virage** – Tendence du véhicule à continuer tout droit dans un virage par rapport au braquage du volant.

Le témoin d'activation ou d'anomalie de la commande de stabilité électronique (situé dans le groupe d'instruments) commence à clignoter dès que les pneus perdent de l'adhérence et que la commande de stabilité électronique est activée. Le témoin d'activation ou d'anomalie de la commande de stabilité électronique clignote

également lorsque le système antipatinage est activé. Si le témoin d'activation ou d'anomalie de la commande de stabilité électronique se met à clignoter pendant l'accélération, relâchez la pédale d'accélérateur et diminuez l'accélération autant que possible. Veillez à toujours adapter votre vitesse et votre style de conduite à l'état de la route.

### MISE EN GARDE!

**La commande de stabilité électronique ne peut empêcher les lois de la physique d'influer sur la tenue de route du véhicule et ne peut accroître la traction offerte par l'état de la route. La commande de stabilité électronique ne peut prévenir les accidents, y compris ceux qui sont causés par une vitesse excessive dans**

**les virages, la chaussée glissante ou l'aquaplanage. Par ailleurs, la commande de stabilité électronique ne peut prévenir les accidents découlant d'une perte de maîtrise du véhicule causée par une intervention inappropriée du conducteur pour les conditions en vigueur. Seul un conducteur prudent, attentif et habile peut éviter les accidents. Il ne faut jamais exploiter les capacités d'un véhicule muni de la commande de stabilité électronique en adoptant un style de conduite insouciant ou dangereux qui peut mettre en péril le conducteur et d'autres personnes.**

La commande de stabilité électronique dispose de trois modes de fonctionnement 4H. Le système a un mode de fonctionnement 4L. Les véhicules à 2 roues

motrices et les véhicules à 4 roues motrices en gamme 2H sont dotés de 2 modes de fonctionnement.

### Témoin d'activation ou d'anomalie de la commande de stabilité électronique et témoin de désactivation de la commande de stabilité électronique (ESC OFF)



Le témoin d'activation ou d'anomalie de la commande de stabilité électronique au groupe d'instruments s'allume lorsque le contact est établi. Le témoin doit s'éteindre lorsque le moteur est en marche. Si le témoin d'anomalie ou d'activation de la commande de stabilité électronique s'allume en continu lorsque le moteur est en marche, une anomalie a été détectée dans la commande de stabilité électronique. Si le témoin reste allumé

après plusieurs cycles d'allumage et si le véhicule a roulé plusieurs kilomètres (milles) à plus de 48 km/h (30 mi/h), rendez-vous chez votre concessionnaire autorisé dans les plus brefs délais pour faire vérifier et régler le problème.

Le témoin d'activation ou d'anomalie de la commande de stabilité électronique (situé dans le groupe d'instruments) commence à clignoter dès que les pneus perdent de l'adhérence et que la commande de stabilité électronique est activée. Le témoin d'activation ou d'anomalie de la commande de stabilité électronique clignote également lorsque le système antipatinage est activé. Si le témoin d'activation ou d'anomalie de la commande de stabilité électronique se met à clignoter pendant l'accélération, relâchez la pédale d'accélérateur et diminuez l'accélération autant que possible. Veillez à toujours

adapter votre vitesse et votre style de conduite à l'état de la route.

### NOTA :

- *Le témoin d'activation ou d'anomalie de la commande de stabilité électronique et le témoin de désactivation de la commande de stabilité électronique s'allument brièvement chaque fois que le contact est établi.*
- *Lorsque le contact est mis, la commande de stabilité électronique (ESC) est en fonction même s'il a été antérieurement mis hors fonction.*
- *Des bourdonnements et des cliquetis se font entendre lorsque la commande de stabilité électronique est activée. Ces bruits sont normaux et cessent lorsque la commande de stabilité électronique est désactivée à la suite d'une manœuvre qui a entraîné son activation.*



Le témoin de désactivation du système électronique d'antidérapage indique que le client a choisi de faire fonctionner la commande de stabilité électronique (ESC) dans un mode réduit.

### **Gamme 4H (modèles à 4 roues motrices)**

#### **Commande de stabilité électronique activée**

C'est le mode de fonctionnement normal pour la commande de stabilité électronique en mode 4H.

#### **Désactivation partielle de la commande de stabilité électronique**

Pour mettre en fonction ce mode, appuyez brièvement sur le commutateur de désactivation ESC OFF de la commande de

stabilité électronique. En mode de désactivation partielle de la commande de stabilité électronique, la partie antipatinage de la commande de stabilité électronique (sauf la fonction d'autoblocage décrite au paragraphe « Système antipatinage ») a été désactivée et le témoin de désactivation de la commande de stabilité électronique s'allume.

Ce mode est conçu pour la conduite dans la neige profonde, le sable ou le gravier meuble, lorsque les roues doivent patiner plus que ne le permet la commande de stabilité électronique en vue d'assurer la motricité du véhicule. Pour réactiver la commande de stabilité électronique, appuyez brièvement sur le commutateur ESC OFF (DÉSACTIVATION DE LA COMMANDE DE STABILITÉ ÉLECTRONIQUE). Le mode d'activation de la commande de stabilité électronique est alors rétabli.

**NOTA :** *Pour améliorer la traction d'un véhicule muni de chaînes à neige ou pour faciliter les départs dans la neige profonde, le sable ou le gravier, il est recommandé de passer au mode de désactivation partielle de la commande de stabilité électronique en appuyant sur le commutateur de désactivation de la commande de stabilité électronique. Lorsque les conditions qui justifiaient l'utilisation du mode de désactivation partielle de la commande de stabilité électronique ne sont plus présentes, appuyez brièvement sur le commutateur de désactivation de la commande de stabilité électronique pour réactiver la commande de stabilité électronique. Cette opération peut être exécutée pendant que le véhicule roule.*

#### MISE EN GARDE!

- **En mode de désactivation partielle de la commande de stabilité électronique, la fonction antipatinage de la commande de stabilité électronique (sauf la fonction d'autoblocage décrite au paragraphe « Système antipatinage ») a été désactivée et le témoin de désactivation de la commande de stabilité électronique s'allume. En mode de désactivation partielle de la commande de stabilité électronique, la fonction de réduction de la puissance du moteur du système antipatinage est désactivée, et la stabilité améliorée du véhicule offerte par la commande de stabilité électronique est réduite.**

- **Le dispositif antilouvoiement de la remorque est désactivé lorsque la commande de stabilité électronique est en mode de désactivation partielle.**

### Désactivation partielle de la commande de stabilité électronique

Pour désactiver entièrement le système d'antidérapage, maintenez brièvement enfoncé le commutateur de désactivation de la commande de stabilité électronique pendant cinq secondes.

En mode de désactivation complète de la commande de stabilité électronique, les fonctions de réduction du couple moteur et d'antidérapage du véhicule sont désactivées. La stabilité du véhicule accrue conférée par la commande de stabilité électronique n'est donc pas disponible. Lors d'une manœuvre d'évitement d'urgence, la com-

mande de stabilité électronique ne s'activera pas pour assurer la stabilité du véhicule. Le mode de désactivation complète de la commande de stabilité électronique est destiné à la conduite hors route ou tout terrain seulement.

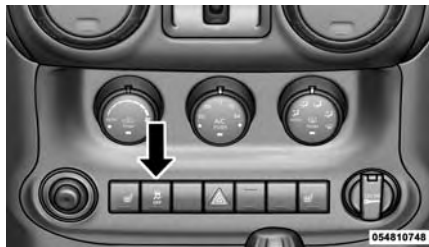

**Commutateur de désactivation de la commande de stabilité électronique**

En mode de désactivation complète de la commande de stabilité électronique, la commande de stabilité électronique et le

système antipatinage, à l'exception du différentiel autobloquant décrit au paragraphe « Système antipatinage », sont désactivés jusqu'à ce que la vitesse du véhicule atteigne 64 km/h (40 mi/h). Lorsque la vitesse du véhicule est égale ou supérieure à environ 64 km/h (40 mi/h), la commande de stabilité électronique passe en mode de désactivation partielle. Lorsque la vitesse du véhicule descend en dessous de 56 km/h (35 mi/h), la commande de stabilité électronique passe de nouveau en mode de désactivation complète. Pour réactiver la commande de stabilité électronique, appuyez brièvement sur le commutateur ESC OFF (DÉSACTIVATION DE LA COMMANDE DE STABILITÉ ÉLECTRONIQUE). Le mode d'activation de la commande de stabilité électronique est alors rétabli. Le témoin de désactivation de la commande



de stabilité électronique est toujours allumé lorsque la commande de stabilité électronique est désactivée partiellement ou complètement.

### MISE EN GARDE!

**La commande de stabilité électronique étant en mode complètement désactivé, la réduction de couple du moteur et les fonctions d'antidérapage offertes par la commande de stabilité électronique et le dispositif électronique anti-roulis (ERM) sont désactivés. En cas de manœuvre d'évitement ou d'urgence, ni la commande de stabilité électronique, ni le dispositif anti-roulis ne peuvent s'engager pour assurer la stabilité du véhicule. Le mode de désactivation complète est destiné à la conduite tout terrain seulement.**

### Mode 4L (modèles 4WD [4 roues motrices])

#### Désactivation partielle de la commande de stabilité électronique

C'est le mode de fonctionnement normal pour la commande de stabilité électronique en mode 4L (4 roues motrices gammes basse). Chaque fois que le véhicule est démarré en mode 4L ou que la boîte de transfert (selon l'équipement) est déplacée du mode 4H ou point mort (N) au mode 4L, la commande de stabilité électronique est positionnée dans ce mode. Dans ce mode, la commande de stabilité électronique et le système antipatinage, à l'exception du différentiel autobloquant décrit au paragraphe « Système antipatinage » sont désactivés jusqu'à ce que la vitesse du véhicule atteigne environ 64 km/h (40 mi/h). Lorsque la vitesse du

véhicule est égale ou supérieure à environ 64 km/h (40 mi/h), la commande de stabilité électronique passe en mode de désactivation partielle. Lorsque la vitesse du véhicule descend en dessous de 56 km/h (35 mi/h), la commande de stabilité électronique passe de nouveau en mode de désactivation complète. La commande de stabilité électronique est désactivée complètement lorsque le véhicule roule à basse vitesse en mode 4L, de sorte qu'il ne gêne pas la conduite hors route, mais il se réactive pour assurer la fonction d'antidérapage à plus de 64 km/h (40 mi/h). Le témoin de désactivation de la commande de stabilité électronique est toujours allumé en mode 4L lorsque la commande de stabilité électronique est désactivée partiellement ou complètement.

**NOTA :** Le message « ESC OFF » (COMMANDE DE STABILITÉ ÉLECTRONIQUE DÉSACTIVÉE) s'affiche et le carillon retentit lorsque le levier de vitesses est placé à la position P (STATIONNEMENT) depuis toute autre position sauf la position P (STATIONNEMENT), puis hors de la position P (STATIONNEMENT). Cette situation se présente même si vous avez déjà effacé le message.

### MISE EN GARDE!

**La commande de stabilité électronique étant en mode complètement désactivé, la réduction de couple du moteur et les fonctions d'antidérapage offertes par la commande de stabilité électronique et le dispositif électronique antiroulis (ERM) sont désactivés. En cas de manœuvre**

**d'évitement ou d'urgence, ni la commande de stabilité électronique, ni le dispositif antiroulis ne peuvent s'engager pour assurer la stabilité du véhicule. Le mode de désactivation complète est destiné à la conduite tout terrain seulement.**

### Mode 2H (modèles à 4 roues motrices) ou modèles à 2 roues motrices

#### Commande de stabilité électronique activée

C'est le mode de fonctionnement normal du système électronique d'antidérapage (ESC) dans des véhicules en gamme 2H et à 2 roues motrices.

### Désactivation partielle de la commande de stabilité électronique

En mode de désactivation partielle de la commande de stabilité électronique, la partie antipatinage de la commande de stabilité électronique (sauf la fonction d'autoblocage décrite au paragraphe « Système antipatinage ») a été désactivée et le témoin de désactivation de la commande de stabilité électronique s'allume.

Ce mode est conçu pour la conduite dans la neige profonde, le sable ou le gravier meuble, lorsque les roues doivent patiner plus que ne le permet la commande de stabilité électronique en vue d'assurer la motricité du véhicule. Pour réactiver la commande de stabilité électronique, appuyez brièvement sur le commutateur

ESC OFF (DÉSACTIVATION DE LA COMMANDE DE STABILITÉ ÉLECTRONIQUE). Le mode d'activation de la commande de stabilité électronique est alors rétabli.

**NOTA :** *Pour améliorer la traction d'un véhicule muni de chaînes à neige ou pour faciliter les départs dans la neige profonde, le sable ou le gravier, il est recommandé de passer au mode de désactivation partielle de la commande de stabilité électronique en appuyant sur le commutateur de désactivation complète de la commande de stabilité électronique. Lorsque les conditions qui justifiaient l'utilisation du mode de désactivation partielle de la commande de stabilité électronique ne sont plus présentes, appuyez brièvement sur le commutateur de désactivation complète de la commande de stabilité électronique pour réactiver la commande*

*de stabilité électronique. Cette opération peut être exécutée pendant que le véhicule roule.*

Le mode d'activation de la commande de stabilité électronique se rétabli chaque fois que le contact est mis.

#### MISE EN GARDE!

- **En mode de désactivation partielle, la fonction antipatinage de la commande de stabilité électronique, sauf la fonction d'autoblocage décrite dans la section relative au système antipatinage, est désactivée et le témoin « ESC Off » (Commande de stabilité électronique désactivée) est allumé. En mode de désactivation partielle, la fonction de réduction de la puissance du moteur du système antipatinage**

**est désactivée, et la stabilité améliorée du véhicule offerte par la commande de stabilité électronique est réduite.**

- **Le dispositif antilouvoiement de la remorque est désactivé lorsque la commande de stabilité électronique est en mode de désactivation partielle.**

#### Dispositif électronique antiroulis (ERM)

Ce système anticipe la possibilité de soulèvement des roues en surveillant les mouvements du volant et la vitesse du véhicule. Lorsque le dispositif électronique antiroulis calcule que le taux de changement de l'angle de direction et la vitesse du véhicule sont suffisants pour causer le

soulèvement des roues, il serre le frein approprié et peut aussi réduire la puissance du moteur pour diminuer le risque de soulèvement des roues. Il ne peut qu'atténuer les risques de soulèvement des roues pendant ce type de manœuvres. Il ne peut pas prévenir le soulèvement des roues causé par d'autres facteurs comme l'état des routes, les sorties de route ou les collisions avec des objets ou d'autres véhicules.

**NOTA :** *Le dispositif électronique antiroulis est désactivé chaque fois que la commande de stabilité électronique est en mode de désactivation complète (selon l'équipement). Consultez le paragraphe « Commande de stabilité électronique (ESC) » dans ce chapitre pour prendre connaissance des modes de commande de stabilité électronique offerts.*

### MISE EN GARDE!

**De nombreux facteurs, dont la charge du véhicule, l'état de la route et les conditions de conduite, peuvent influencer sur les risques de soulèvement des roues ou de capotage. Le dispositif électronique antiroulis ne peut empêcher tous les soulèvements de roues et capotages, particulièrement en cas de sortie de route ou d'impact avec des obstacles ou d'autres véhicules. Il ne faut jamais exploiter les capacités d'un véhicule doté du dispositif électronique antiroulis en adoptant un style de conduite insouciant ou dangereux qui peut mettre en péril le conducteur et d'autres personnes.**

### Dispositif antilouvoisement de la remorque (TSC)

Le dispositif antilouvoisement de la remorque utilise des capteurs intégrés au véhicule pour détecter le louvoisement excessif de la remorque et prend les mesures appropriées pour éliminer le louvoisement. Il peut également être activé automatiquement s'il détecte un louvoisement excessif de la remorque. Notez que le dispositif antilouvoisement de la remorque ne peut pas empêcher le louvoisement de toutes les remorques. Faites toujours preuve de prudence lorsque vous tirez une remorque et observez les recommandations concernant le poids au timon de la remorque. Consultez le paragraphe « Traction de remorque » dans cette section pour obtenir de plus amples renseignements. Lorsque le dispositif antilouvoisement de la

remorque est en fonction, le témoin d'activation ou d'anomalie de la commande de stabilité électronique clignote, la puissance du moteur peut être réduite et vous pouvez constater que le véhicule applique le frein à une roue spécifique afin d'éliminer le louvoiement. Le dispositif antipatinage de la remorque est désactivé lorsque la commande de stabilité électronique est en mode de désactivation partielle ou en mode de désactivation complète.

### MISE EN GARDE!

**Si le dispositif antilouvoiement s'active pendant la conduite, ralentissez, immobilisez-vous à un endroit sécuritaire et répartissez la charge de la remorque afin d'éliminer le louvoiement.**

### Limiteur de vitesse en descente (HDC) – selon l'équipement

Le limiteur de vitesse en descente n'est censé servir que dans les conditions de conduite hors route à basse vitesse. Le limiteur de vitesse en descente maintient la vitesse d'un véhicule qui descend une pente en conditions de conduite hors route en serrant les freins au besoin.



Ce symbole indique l'état du limiteur de vitesse en descente. Le témoin est allumé en permanence lorsque le limiteur de vitesse en descente est activé. Le limiteur peut être activé seulement lorsque la boîte de transfert est en position 4WD LOW (4 ROUES MOTRICES GAMME BASSE) et que la vitesse du véhicule est inférieure à 48 km/h (30 mi/h). Si ces conditions ne sont pas remplies, le témoin du limiteur de vitesse en descente clignote lors d'une tentative d'utilisation du limiteur.

Lorsqu'il est activé, le limiteur de vitesse en descente capte l'état du terrain et entre en fonction lorsque le véhicule descend une pente. Le conducteur peut régler le limiteur de vitesse en descente en fonction de diverses conditions de conduite. La vitesse correspond au rapport de transmission sélectionné.

<b>Vitesse</b>	<b>Vitesse approximative programmée du limiteur de vitesse en descente</b>
1 <sup>re</sup>	1,5 km/h (1 mi/h)
2 <sup>e</sup>	4 km/h (2,5 mi/h)
3 <sup>e</sup>	6,5 km/h (4 mi/h)
4 <sup>e</sup>	9 km/h (5,5 mi/h)
D (MARCHE AVANT)	12 km/h (7,5 mi/h)
R (MARCHE ARRIÈRE)	1,5 km/h (1 mi/h)

Le conducteur ne peut toutefois annuler l'activation du limiteur de vitesse en descente en serrant les freins pour ralentir le véhicule sous la vitesse réglée dans le limiteur. Pour accélérer pendant que le limiteur de vitesse en descente fonctionne, il suffit d'appuyer sur la pédale d'accélérateur de façon habituelle. Lors-

que la pédale de frein ou d'accélérateur est relâchée, le limiteur de vitesse en descente ramène le véhicule à la vitesse réglée à l'origine.

**Activation en attente du limiteur de vitesse en descente**

1. Placez la boîte de transfert en position 4WD LOW (4 ROUES MOTRICES GAMME BASSE). Consultez le paragraphe « Système à 4 roues motrices » dans la section « Démarrage et conduite » pour obtenir de plus amples renseignements.

2. Appuyez sur le bouton du limiteur de vitesse en descente. Le témoin du limiteur de vitesse en descente du groupe d'instruments s'allume.

**NOTA :**

- Si la boîte de transfert n'est pas en mode 4WD LOW (4 ROUES MOTRICES GAMME BASSE), le témoin du limiteur de vitesse en descente clignote pendant cinq secondes et le limiteur de vitesse en descente n'est pas activé.
- Si la commande de stabilité électronique détecte une surchauffe des freins, le témoin du limiteur de vitesse en descente clignote pendant cinq secondes et le limiteur de vitesse en descente est désactivé jusqu'à ce que les freins soient froids.

**Désactivation du limiteur de vitesse en descente**

Appuyez sur le bouton du limiteur de vitesse en descente ou placez la boîte de transfert hors du mode 4WD LOW (4 ROUES MOTRICES GAMME BASSE). Le témoin du limiteur de vitesse en descente du groupe d'instruments s'éteint.

## RENSEIGNEMENTS CONCERNANT LA SÉCURITÉ DES PNEUS

### Inscriptions sur les pneus

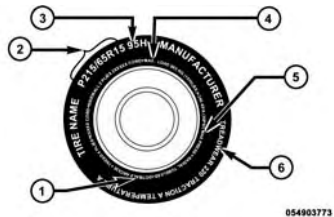

054903773

1 – Code des normes de sécurité U.S. DOT (N° d'identification du pneu)

2 – Référence dimensionnelle

3 – Description d'entretien

4 – Charge maximale

5 – Pression maximale

6 – Indices d'usure, d'adhérence et de température

### NOTA :

- Le classement par dimensions de pneu P (véhicule de tourisme) métrique est établi en fonction des normes de construction américaines. La lettre « P » est moulée dans le flanc des pneus P-métriques devant la référence dimensionnelle. Exemple : P215/65R15 95H.
- Le classement par dimensions de pneu métrique européen est établi en fonction des normes de construction européennes. La dimension des pneus conçus selon ces normes est moulée dans le flanc des pneus, en commençant par la largeur de section. La lettre « P » ne fait pas partie de la référence dimensionnelle de ces pneus. Exemple : 215/65R15 96H.
- Le classement par dimensions de pneu LT (camion Léger) métrique est établi en fonction des normes de construction américaines. La référence

dimensionnelle des pneus LT-métriques est inscrite de la même façon que celle utilisée pour les pneus P-métriques à part le fait que ce sont les lettres « LT » qui sont moulées dans le flanc des pneus avant la référence. Exemple : LT235/85R16.

- Les roues de secours temporaires sont conçues uniquement pour une utilisation temporaire en cas d'urgence. La lettre « T » ou « S » est moulée dans le flanc des pneus des roues de secours compactes temporaires haute pression devant la référence dimensionnelle. Exemple : T145/80D18 103M.
- Les dimensions des pneus à portance élevée sont établies en fonction des normes de construction américaines et sont moulées dans le flanc des pneus, en commençant par le diamètre du pneu. Exemple : 31x10.5 R15 LT.



## Tableau de référence dimensionnelle des pneus

## EXEMPLE :

---

**Exemple de référence dimensionnelle : P215/65R15XL 95H, 215/65R15 96H, LT235/85R16C, T145/80D18 103M, 31x10.5 R15 LT**

---

**P** = Pneu pour voiture de tourisme de dimensions établies selon les normes de construction américaines, ou

« **...rien...** » = Pneu pour voiture de tourisme de dimensions établies selon les normes de construction européennes, ou

**LT** = Pneu pour véhicule utilitaire léger de dimensions établies selon les normes de construction américaines, ou

**T ou S** = Pneu d'une roue de secours temporaire ou

**31** = Diamètre extérieur en pouces (po)

---

**215, 235, 145** = Largeur de section en millimètres (mm)

---

**65, 85, 80** = Rapport d'aspect en pourcentage (%)

– Rapport de la hauteur de section sur la largeur de section du pneu, ou

**10,5** = Largeur de la section en pouces (po)

---

**R** = Code de construction

– « R » indique qu'il s'agit d'une construction radiale, ou

– « D » indique qu'il s'agit d'une construction diagonale ou en biais

---

**15, 16, 18** = Diamètre de jante en pouces (po)

---

### EXEMPLE :

---

#### Description d'entretien :

---

**95** = Indice de charge

– Code numérique associé à la charge maximale que peut supporter un pneu

---

**H** = Symbole de vitesse

– Symbole indiquant la plage de vitesses auxquelles le pneu peut transporter une charge correspondant à son indice de charge en présence de certaines conditions de fonctionnement

– La vitesse maximale correspondant au symbole de vitesse ne peut être atteinte que lorsque des conditions précises sont en vigueur (c.-à-d., pression des pneus, charge du véhicule, état des routes et vitesses maximales indiquées)

---

#### Identification de la charge :

L'absence des symboles suivants d'identification de charge sur le flanc d'un pneu indique une charge permise standard (SL) :

- **XL** = Pneu pouvant transporter une charge supplémentaire (ou pneu renforcé), ou
  - **LL** = Pneu pouvant transporter une charge légère ou
  - **C, D, E, F, G** = Gamme de charge associée à la charge maximale qu'un pneu peut transporter à un niveau de pression donné
- 

**Charge maximale** – Indique la charge maximale que ce pneu peut transporter

---

**Pression maximale** – Indique la pression de gonflage à froid maximale permise pour ce pneu

---

**Numéro d'identification du pneu (TIN)**

Le numéro d'identification du pneu est inscrit sur un flanc ou les deux flancs du pneu. La date, quant à elle, ne peut être inscrite que

sur l'un d'eux. Dans le cas des pneus dont le flanc est blanc d'un côté, le numéro d'identification complet du pneu, incluant le code de date, est inscrit sur ce côté. Dans le cas des pneus dont les flancs sont noirs, le numéro

d'identification peut se trouver sur le bord extérieur du flanc du pneu tel que ce dernier a été monté sur le véhicule. S'il ne s'y trouve pas, c'est qu'il est inscrit sur le bord intérieur du pneu.

**EXEMPLE :**

**DOT MA L9 ABCD 0301**

**DOT** = Department of Transportation (Département des Transports)

- Ce symbole certifie que le pneu est conforme aux normes de sécurité des pneus du ministère américain des transports et que son utilisation est approuvée pour la conduite sur route

**MA** = Code représentant l'emplacement de fabrication du pneu (2 chiffres)

**L9** = Code représentant la dimension des pneus (2 chiffres)

**ABCD** = Code utilisé par le constructeur de pneus (de 1 à 4 chiffres)

**03** = Chiffre représentant la semaine de fabrication du pneu (2 chiffres).

- 03 signifie la troisième semaine

**01** = Nombre représentant l'année de fabrication du pneu (2 chiffres)

- 01 signifie l'année 2001
- Avant le mois de juillet 2000, les constructeurs de pneus n'étaient tenus que d'indiquer un seul chiffre pour représenter l'année de fabrication du pneu. Exemple : 031 pouvait représenter la troisième semaine de 1981 ou de 1991.

## Terminologie et définitions des pneus

Terme	Définition
<b>Pied milieu</b>	Le pied milieu du véhicule est l'élément de la structure de la carrosserie situé derrière la portière avant.
<b>Pression de gonflage à froid du pneu</b>	La pression de gonflage à froid est mesurée lorsque le véhicule est resté immobile pendant au moins trois heures, ou qu'il a roulé sur une distance inférieure à 1,6 km (1 mi) après une période d'immobilisation minimale de trois heures. La pression de gonflage est mesurée en kPa (kilopascals) ou en lb/po <sup>2</sup> (livres par pouce carré).
<b>Pression de gonflage maximale</b>	La pression de gonflage maximale est la pression de gonflage à froid maximale permise pour ce pneu. La valeur maximale de la pression de gonflage est moulée sur le flanc du pneu.
<b>Pression de gonflage à froid recommandée</b>	Pression de gonflage à froid des pneus recommandée par le constructeur du véhicule et indiquée sur l'étiquette des pneus.
<b>Étiquette des pneus</b>	Une étiquette apposée en permanence sur le véhicule indiquant la capacité de charge du véhicule, la dimension des pneus d'origine et la pression de gonflage à froid des pneus recommandée.

## Charge et pression des pneus

### Emplacement de l'étiquette d'information sur les pneus et la charge

**NOTA :** La pression de gonflage à froid adéquate est indiquée sur le pied milieu du côté conducteur ou sur le bord arrière de la portière du côté conducteur.

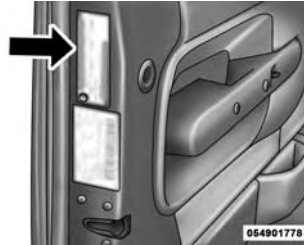

Exemple d'emplacement de l'étiquette des pneus (portière)

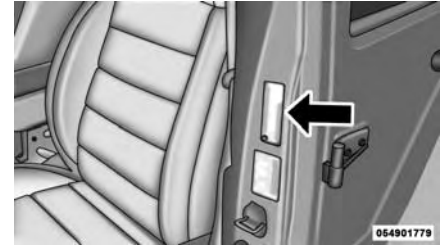

Exemple d'emplacement de l'étiquette des pneus (pied milieu)

### Étiquette d'information sur les pneus et la charge

INFORMATION - TIRE & LOADING/LES PNEUS & LE CHARGEMENT			
SEATING CAPACITY/NOMBRE DE PLACES - TOTAL 5		FRONTIERS 2 ARRIÈRES 3	
MAXIMUM VEHICLE CAPACITY/CAPACITÉ MAXIMALE DU VÉHICULE			
XXX kg OR XXX lbs			
TIRE/PNEU	FRONTIERS	ARRIÈRES	SPARE/TIREU SECOURS
ORIGINAL TIRE SIZE/ DIMENSIONS DU PNEU D'ORIGINE	P195/70R14	P195/70R14	T125/70D15
COLD TIRE INFLATION PRESSURE/ PRESSION DE GONFLAGE (À FROID)	200kPa, 29PSI	200kPa, 29PSI	420kPa, 60PSI
SEE OWNER'S MANUAL/ CONSULTEZ LE GUIDE DE L'AUTOMOBILISTE			4N109268

054907701

### Étiquette d'information sur les pneus et la charge

Cette étiquette fournit des renseignements importants concernant :

1. le nombre de personnes pouvant être transportées dans le véhicule;
2. le poids total que votre véhicule peut porter;

3. la dimension des pneus conçus pour votre véhicule;
4. les pressions de gonflage à froid pour les pneus avant, arrière et pour le pneu de la roue de secours.

### Chargement

La charge maximale appliquée sur les pneus par votre véhicule ne doit pas dépasser la capacité de transport de charge des pneus de ce dernier. La charge maximale pouvant être transportée par vos pneus ne sera pas dépassée si vous respectez les spécifications de conditions de charge, de dimension des pneus et de pressions de gonflage à froid dont il est question sur l'étiquette d'information sur les pneus et la charge et dans le paragraphe « Chargement du véhicule » de ce guide.

**NOTA :** Lorsque la charge maximale est atteinte, le poids nominal brut sur les essieux (PNBE) avant et arrière ne doit pas être dépassé. Pour obtenir de plus amples renseignements sur le PNBE, le chargement du véhicule et la traction d'une remorque, consultez le paragraphe « Chargement du véhicule » dans ce manuel.

Pour déterminer les conditions de charge maximale de votre véhicule, repérez l'énoncé « The combined weight of occupants and cargo should never exceed XXX lbs or XXX kg » (le poids combiné des occupants et des bagages ne doit jamais dépasser XXX kg ou XXX lb) sur l'étiquette d'information sur les pneus et la charge. Le poids combiné des occupants, des

bagages et le poids au timon de la remorque (s'il y a lieu) ne doivent jamais dépasser le poids dont il est question dans le cas présent.

### **Méthode permettant de déterminer la limite de charge appropriée**

1. Trouvez la déclaration « The combined weight of occupants and cargo should never exceed XXX kg or XXX lbs. » (le poids combiné des occupants et des bagages ne doit jamais dépasser XXX kg ou XXX lb) sur l'étiquette d'information de votre véhicule.
2. Déterminez le poids combiné du conducteur et des passagers qui prennent place à bord de votre véhicule.
3. Soustrayez le poids combiné du conducteur et des passagers de XXX kg ou XXX lb.

4. Le résultat correspond à la capacité de charge des bagages que le véhicule peut transporter. Par exemple, si le montant « XXX » est égal à 1 400 lb (635 kg) et que cinq passagers de 150 lb (68 kg) chacun prennent place dans votre véhicule, la capacité de chargement disponible de votre véhicule est de 650 lb (295 kg).  
Calcul :  $5 \times 150 \text{ lb (68 kg)} = 750 \text{ lb (340 kg)}$  et  $1\ 400 \text{ lb (635 kg)} - 750 \text{ lb (340 kg)} = 650 \text{ lb (295 kg)}$ .

5. Déterminez le poids combiné des bagages et de la cargaison chargés dans le véhicule. Ce poids ne peut dépasser la capacité de charge disponible (chargement et bagages) calculée à l'étape 4.

### **NOTA :**

- *Si vous comptez tracter une remorque, la charge de celle dernière sera transférée à votre véhicule. Le tableau suivant illustre la façon de calculer la charge totale, la capacité de charge en bagages et la capacité de remorquage de votre véhicule selon différentes configurations des sièges, ainsi qu'en fonction du nombre et de la taille des occupants. Ce tableau n'est fourni qu'à des fins explicatives et peut ne pas être précis quant à la configuration et aux capacités de transport de charge de votre véhicule.*
- *Dans l'exemple suivant, le poids combiné des occupants et de la cargaison ne devrait jamais dépasser 392 kg (865 lb).*

Occupants			Combined weight of occupants and cargo from Tire Placard	MINUS	Combined Occupant's weight	=	AVAILABLE Cargo/Luggage and Trailer Tongue Weight
TOTAL	FRONT	REAR					
<b>EXAMPLE 1</b>							
5	2	3	865 lbs	minus	670 lbs	=	195 lbs
					Occupant 1: 200 lbs Occupant 2: 130 lbs Occupant 3: 160 lbs Occupant 4: 100 lbs Occupant 5: 80 lbs TOTAL WEIGHT: 670 lbs		
<b>EXAMPLE 2</b>							
3	2	1	865 lbs	minus	540 lbs	=	325 lbs
					Occupant 1: 210 lbs Occupant 2: 180 lbs Occupant 3: 150 lbs TOTAL WEIGHT: 540 lbs		
<b>EXAMPLE 3</b>							
2	2	0	865 lbs	minus	400 lbs	=	465 lbs
					Occupant 1: 200 lbs Occupant 2: 200 lbs TOTAL WEIGHT: 400 lbs		

811a4d11



**MISE EN GARDE!**

**Il est dangereux de surcharger les pneus. La surcharge des pneus peut entraîner une défaillance, nuire au comportement routier du véhicule et augmenter sa distance de freinage. Vous devez utiliser pour votre véhicule des pneus conformes à la capacité de charge recommandée. Ne les surchargez jamais.**

**PNEUS – GÉNÉRALITÉS****Pression des pneus**

Une pression de gonflage adéquate est essentielle à la conduite sécuritaire et au bon fonctionnement de votre véhicule. Voici les quatre principaux problèmes qui

découlent d'une pression de gonflage inadéquate des pneus :

- Sécurité et stabilité du véhicule
- Économie
- Usure
- Confort

**Sécurité****MISE EN GARDE!**

- **Des pneus mal gonflés sont dangereux et peuvent provoquer des collisions.**
- **Le sous-gonflage accroît la flexion du pneu et peut entraîner une crevaison.**

- **Un pneu trop gonflé perd sa capacité d'amortissement. Les objets jonchant la route et les nids-de-poule peuvent endommager les pneus et provoquer une crevaison.**
- **Une pression des pneus trop faible ou trop élevée peut nuire à la tenue du véhicule et causer une défaillance subite des pneus qui vous ferait perdre la maîtrise du véhicule.**
- **Une pression des pneus inégale des pneus peut provoquer des problèmes de direction. Vous pourriez perdre la maîtrise du véhicule.**
- **Une pression des pneus inégale des pneus sur un même essieu peut entraîner une déviation du véhicule vers la gauche ou vers la droite pendant la conduite.**

- **Conduisez toujours avec des pneus gonflés à la pression de gonflage à froid recommandée.**

Le sous-gonflement ou le gonflement excessif des pneus peut influencer sur la stabilité du véhicule et donner une impression de décalage ou de réponse trop directe de la direction.

### **NOTA :**

- *Une pression des pneus inégale sur un même essieu peut provoquer une réaction imprévisible de la direction.*
- *Une pression des pneus inégale des pneus sur un même essieu peut entraîner une déviation du véhicule vers la gauche ou vers la droite pendant la conduite.*

### **Économie de carburant**

Une pression insuffisante des pneus accroît la résistance au roulement et contribue à une plus forte consommation de carburant.

### **Usure**

Le mauvais gonflage à froid des pneus peut causer des modèles d'usure anormale et réduire la durée de la bande de roulement, entraînant un remplacement prématuré du pneu.

### **Confort et stabilité du véhicule**

Lorsque les pneus sont gonflés à la pression prescrite, le confort de la suspension est au maximum. Par contre un gonflement excessif rend la suspension trop ferme, ce qui nuit au confort.

### **Pressions de gonflage des pneus**

La pression de gonflage à froid adéquate des pneus est indiquée sur le pied milieu du côté conducteur ou sur le rebord arrière de la portière du conducteur.

Au moins une fois par mois :

- Vérifiez et réglez la pression des pneus à l'aide d'un manomètre de poche de bonne qualité. Ne faites pas de jugement visuel en déterminant le gonflage approprié. Les pneus peuvent sembler être correctement gonflés même lorsqu'ils sont insuffisamment gonflés.
- Vérifiez les pneus pour y découvrir des signes d'usure ou des dommages visibles.

**AVERTISSEMENT!**

**Après avoir vérifié ou réglé la pression des pneus, n'oubliez pas de remettre en place le bouchon du corps de valve. Cela empêchera l'humidité et la saleté de pénétrer dans le corps de valve, ce qui pourrait l'endommager.**

Les pressions de gonflage spécifiées sur l'étiquette sont toujours des « pressions de gonflage à froid ». La pression de gonflage à froid est mesurée lorsque le véhicule est resté immobile pendant au moins trois heures, ou qu'il a roulé sur une distance inférieure à 1,6 km (1 mi) après une période d'immobilisation minimale de trois heures. La pression de gonflage à froid des pneus ne doit pas dépasser la valeur maximale moulée sur le flanc du pneu.

Il faut vérifier les pressions des pneus plus souvent lorsqu'il y a de grandes variations de température extérieure, car la pression des pneus varie avec les changements de température.

La pression des pneus change d'environ 7 kPa (1 lb/po<sup>2</sup>) pour chaque variation de 7 °C (12 °F) de la température ambiante. Tenez-en compte lorsque vous vérifiez la pression des pneus à l'intérieur d'un garage, particulièrement l'hiver.

Exemple : si la température à l'intérieur du garage est de 20 °C (68 °F) et si la température extérieure est de 0 °C (32 °F), augmentez la pression de gonflage à froid des pneus de 21 kPa (3 lb/po<sup>2</sup>), ce qui équivaut à 7 kPa (1 lb/po<sup>2</sup>) par tranche de 7 °C (12 °F) de différence entre les températures intérieure et extérieure.

La pression des pneus peut augmenter de 13 à 40 kPa (2 à 6 lb/po<sup>2</sup>) lorsque le véhicule roule. Ne réduisez PAS cette augmentation normale de la pression, sinon la pression des pneus sera trop basse.

### **Pression des pneus pour conduite à vitesse élevée**

Le constructeur vous conseille de conduire aux vitesses réglementaires indiquées sur les panneaux de signalisation. Lorsque les limites de vitesse ou les conditions sont telles que le véhicule peut rouler à des vitesses élevées, il est très important que les pneus soient gonflés à la bonne pression. Il peut être nécessaire d'augmenter la pression de gonflage des pneus et de réduire la charge du véhicule

pour la conduite à grande vitesse. Consultez votre marchand de pneus ou d'équipement d'origine de véhicule autorisé pour les recommandations concernant les vitesses sécuritaires, la charge et les pressions de gonflage à froid des pneus.

### MISE EN GARDE!

**Il est dangereux de conduire à haute vitesse lorsque le véhicule est chargé au maximum. La pression exercée sur les pneus pourrait les endommager. Vous pourriez subir une collision grave. Ne conduisez pas un véhicule chargé à pleine capacité à une vitesse continue de plus de 120 km/h (75 mi/h).**

### Pneus radiaux

#### MISE EN GARDE!

**La combinaison de pneus à carcasse radiale avec d'autres types de pneus sur votre véhicule procurera une piètre tenue de route. L'instabilité ainsi créée pourrait provoquer une collision. Utilisez toujours les pneus radiaux en jeux de quatre. Ne les combinez jamais à d'autres types de pneus.**

### Réparation des pneus

Si votre pneu devient endommagé, il peut être réparé s'il se conforme aux critères suivants :

- le pneu n'a pas roulé lorsqu'il était à plat;

- les dommages se situent seulement sur la chape du pneu (les dommages sur les flancs ne sont pas réparables);
- la crevaison ne dépasse pas  $\frac{1}{4}$  po (6 mm);

Consultez un marchand de pneus autorisé pour les réparations de pneu et des informations supplémentaires.

Les pneus à affaissement limité endommagés, ou les pneus à affaissement limité qui ont subi une perte de pression devraient être remplacés immédiatement par un autre pneu à affaissement limité de taille et de catégorie de service identiques (indice de charge et symbole de vitesse).

## Types de pneus

### Pneus toutes saisons – Selon l'équipement

Les pneus toutes saisons procurent une traction en toutes saisons (printemps, été, automne et hiver). Les niveaux de traction peuvent varier entre les différents types de pneus toutes saisons. Les pneus toutes-saisons respectent ces exigences et peuvent être identifiés par les désignations M+S, M&S, M/S ou MS moulées sur le flanc du pneu. Utilisez des pneus d'hiver seulement par train de quatre. Le fait de ne pas se conformer à cette directive pourrait affecter la sécurité et la maniabilité de votre véhicule.

### Pneus d'été ou trois saisons – Selon l'équipement

Les pneus d'été procurent une traction dans les conditions mouillées ou sèches et ne sont pas conçus pour être utilisés dans la neige ou la glace. Si votre véhicule est équipé avec des pneus d'été, souvenez-vous que ces pneus ne sont pas conçus pour l'hiver ou les conditions de conduite froides. Posez des pneus d'hiver sur votre véhicule lorsque la température ambiante est inférieure à 5 °C (40 °F) ou si les routes sont couvertes de glace ou de neige. Pour obtenir de plus amples renseignements, communiquez avec un concessionnaire autorisé.

Les pneus d'été ne comprennent pas la désignation, ni le pictogramme de montagne ou de flocon de neige sur le flanc du pneu. Utilisez les pneus d'hiver seulement

par train de quatre. Le fait de ne pas se conformer à cette directive pourrait affecter la sécurité et la maniabilité de votre véhicule.

#### MISE EN GARDE!

**N'utilisez pas les pneus d'été sur les chaussées recouvertes de neige ou de glace. Vous pourriez perdre la maîtrise du véhicule et provoquer des blessures graves ou mortelles. Une conduite trop rapide compte tenu des circonstances peut également entraîner une perte de maîtrise du véhicule.**

### Pneus d'hiver

Certaines régions exigent l'utilisation de pneus d'hiver. Les pneus à neige sont identifiés par un pictogramme de montagne ou de flocon de neige sur le flanc du pneu.



Si vous devez monter des pneus d'hiver, choisissez des dimensions et un type équivalents à ceux des pneus d'origine. Montez les pneus d'hiver seulement par train de quatre. Le fait

de ne pas se conformer à cette directive peut altérer la sécurité et la maniabilité de votre véhicule.

Les pneus d'hiver ont en général des cotes de vitesse plus basses que celles

des pneus d'origine de votre véhicule et ne devraient pas être utilisés pendant des périodes prolongées à des vitesses supérieures à 120 km/h (75 mi/h). Pour les vitesses supérieures à 120 km/h (75 mi/h), consultez l'équipement d'origine ou adressez-vous à un marchand de pneus autorisé pour les recommandations concernant les vitesses sécuritaires, la charge et les pressions de gonflage à froid des pneus.

Bien que les pneus cloutés améliorent la performance du véhicule sur la glace, leur performance en matière d'adhérence et de traction sur une chaussée sèche ou mouillée s'avère moindre que celle des pneus non cloutés. Les pneus cloutés sont interdits dans certaines régions. Il est donc important de vérifier la réglementation locale avant d'installer ce type de pneus.

### Pneus à affaissement limité – selon l'équipement

Les pneus à affaissement limité vous donnent la possibilité de rouler 80 km (50 mi) à 80 km/h (50 mi/h) après une perte rapide de pression. Cette perte rapide de pression est désignée comme mode de conduite à plat. Un mode de conduite à plat se produit lorsque la pression du pneu est égale ou inférieure à 96 kPa (14 psi). Une fois qu'un pneu à affaissement limité en arrive à rouler à plat, ses capacités de roulement sont limitées et il doit être remplacé immédiatement. Un pneu à affaissement limité n'est pas réparable.

Il n'est pas recommandé de conduire un véhicule chargé à plein ou de remorquer une remorque pendant qu'un pneu est en mode à plat.

Consultez la section Surveillance de la pression des pneus pour obtenir de plus amples renseignements.

### Roues de secours – selon l'équipement

**NOTA :** Dans le cas des véhicules équipés d'une trousse d'entretien des pneus au lieu d'une roue de secours, consultez le paragraphe « Trousse d'entretien des pneus » à la section « En cas d'urgence » pour plus d'informations.

#### AVERTISSEMENT!

**À cause de la garde au sol réduite, ne faites pas passer votre véhicule dans un lave-auto automatique, avec une roue compacte ou à usage limité et temporaire installée. Cela pourrait endommager votre véhicule.**

### Ensemble de pneu et roue de secours assortis d'origine – Selon l'équipement

La roue de secours de votre véhicule peut être équivalente en apparence aux pneus et à la roue de secours d'origine se trouvant sur l'essieu avant ou l'essieu arrière de votre véhicule. Cette roue de secours pourrait être utilisée dans la permutation des roues pour votre véhicule. Si votre véhicule est muni de cette option, consultez un marchand de pneus autorisé pour connaître le schéma de permutation des pneus recommandé.

### Roue de secours compacte – selon l'équipement

Les roues de secours compactes servent en cas d'urgence seulement. Vous pouvez vérifier si votre véhicule est équipé d'une roue de secours compacte en re-

gardant la description de roue de secours sur l'étiquette d'information sur les pneus et la charge située sur l'ouverture de portière du conducteur ou sur le flanc du pneu. Les descriptions de roues de secours compactes commencent avec la lettre « T » ou « S » précédant l'identification des dimensions du pneu. Exemple : T145/80D18 103M.

T, S = roue de secours temporaire

Puisque ce pneu a une durée de vie limitée, le pneu d'origine doit être réparé (ou remplacé) et réinstallé sur votre véhicule dès que possible.

N'installez pas d'enjoliveur à la roue de secours compacte et n'essayez pas d'y installer un pneu ordinaire, car cette roue a été conçue spécifiquement comme roue de secours compacte. N'installez pas

plus d'un pneu ou d'une roue de secours compacts à la fois sur votre véhicule.

### MISE EN GARDE!

**Les roues de secours compactes sont destinées à un usage temporaire seulement. Ne conduisez pas à plus de 80 km/h (50 mi/h) avec ces roues de secours. La bande de roulement de la roue de secours temporaire a une durée de vie limitée. La roue de secours temporaire doit être remplacée si la bande de roulement est usée jusqu'aux indicateurs d'usure. Assurez-vous d'observer les mises en garde relatives à la roue de secours. À défaut de quoi, la roue de secours pourrait s'endommager subitement, ce qui pourrait vous faire perdre la maîtrise du véhicule.**

### Roue de secours pleine grandeur — selon l'équipement

La roue de secours pleine grandeur sert en cas d'urgence seulement. Ce pneu peut ressembler au pneu d'origine de l'essieu avant ou arrière de votre véhicule, mais il ne l'est pas. La bande de roulement de cette roue de secours peut avoir une durée de vie limitée. La roue de secours pleine grandeur temporaire doit être remplacée si la bande de roulement est usée jusqu'aux indicateurs d'usure. Comme cette roue n'est pas de la même taille que le pneu d'origine, remplacez ou réparez le pneu d'origine et reposez-le sur le véhicule le plus tôt possible.

### Roue de secours à usage limité – selon l'équipement

La roue de secours à usage limité sert en cas d'urgence seulement. Ce pneu est

identifié par une étiquette située sur la roue de secours à usage limité. Cette étiquette comporte les limitations de conduite pour cette roue de secours. Cette roue peut ressembler à celle d'origine de l'essieu arrière ou avant de votre véhicule, mais elle n'est pas identique. Le montage de cette roue de secours à usage limité modifie la tenue de route du véhicule. Comme cette roue n'est pas de la même taille que le pneu d'origine, remplacez ou réparez le pneu d'origine et reposez-le sur le véhicule le plus tôt possible.

### MISE EN GARDE!

**Les roues de secours à usage limité servent en cas d'urgence seulement. Le montage de cette roue de secours à usage limité modifie la tenue de**



**route du véhicule. Avec ce pneu, ne conduisez pas au-delà de la limite de vitesse indiquée sur la roue de secours à usage limité. Gardez le pneu gonflé à la pression de gonflage à froid des pneus indiquée sur l'étiquette d'information sur les pneus et la charge située sur le pied milieu du côté conducteur ou sur le bord arrière de la portière du côté conducteur. Remplacez (ou réparez) le pneu d'origine à la première occasion et réinstallez-le sur votre véhicule. Vous pourriez sinon perdre la maîtrise du véhicule.**

### **Patinage des roues**

Si le véhicule s'enlise dans la boue, le sable, la neige ou la glace, ne faites pas patiner les roues à plus de 48 km/h (30 mi/h) ou pendant plus de 30 secondes sans interruption.

Consultez le paragraphe « Pour dégager un véhicule coincé » dans la section « En cas d'urgence » pour de plus amples renseignements.

### **MISE EN GARDE!**

**Il est dangereux de faire patiner excessivement les pneus. La force que génère une vitesse excessive des roues peut endommager les pneus et causer une défaillance. Les pneus pourraient éclater et blesser quelqu'un. Ne faites pas patiner les roues à plus de 48 km/h (30 mi/h) continuellement pendant plus de 30 secondes lorsque le véhicule est enlisé, et ne laissez personne s'approcher d'une roue qui patine, quelle que soit la vitesse.**

### Indicateurs d'usure des pneus

Les pneus d'origine de votre véhicule sont dotés d'indicateurs d'usure de la bande de roulement pour vous aider à déterminer le moment où ils devront être remplacés.



055007576

- 1 – Pneu usé  
2 – Pneu neuf

Ces indicateurs sont intégrés au fond des rainures de la bande de roulement du pneu. Ils ont l'aspect de bandes unies quand la profondeur de la semelle est inférieure à 1,6 mm (1/16 po). Le pneu doit être remplacé si la bande de roulement est usée jusqu'aux indicateurs d'usure. Consultez le paragraphe « Pneus de rechange » dans cette section pour obtenir de plus amples renseignements.

### Durée de vie utile des pneus

La durée de vie utile d'un pneu est liée à différents facteurs, qui comprennent notamment :

- Les habitudes de conduite.
- Pression des pneus – Une mauvaise pression de gonflage à froid peut causer l'usure irrégulière de la bande de roulement. Ce genre d'anomalie réduit

la durée de la bande de roulement, entraînant un remplacement prématuré du pneu.

- La distance parcourue.
- Les pneus performants, les pneus avec un indice de vitesse de V ou plus, et les pneus d'été ont une bande de roulement dont la durée de vie est réduite. Une permutation de ces pneus conformément au calendrier d'entretien du véhicule est fortement recommandée.

### MISE EN GARDE!

**Les pneus et les roues de secours doivent être remplacés au bout de six ans, sans égard à l'usure de la bande de roulement. Le non-respect de cette directive pourrait entraîner la défaillance soudaine du pneu. Vous pourriez perdre la maîtrise du**

**véhicule et provoquer une collision entraînant des blessures graves ou la mort.**

Remisez les pneus démontés dans un endroit frais et sec et évitez le plus possible de les exposer à la lumière. Protégez-les de tout contact avec de l'huile, de la graisse et de l'essence.

### **Pneus de rechange**

Les pneus dont votre véhicule est chaussé assurent l'équilibre de plusieurs éléments. Ils doivent être inspectés régulièrement pour vérifier qu'il n'y a pas de signes d'usure et que les pressions de gonflage à froid sont adéquates. Le constructeur recommande fortement que vous utilisiez des pneus de taille, de qualité et de performance équivalentes aux pneus d'origine lorsque vous devez les

remplacer. Consultez le paragraphe portant sur les « Indicateurs d'usure des pneus ». Consultez l'étiquette d'information sur les pneus et la charge ou l'étiquette d'homologation du véhicule pour connaître les dimensions des pneus de votre véhicule. L'indice de charge et le symbole de vitesse de vos pneus se trouvent sur le flanc des pneus d'origine. Pour obtenir de plus amples renseignements sur l'indice de charge et le symbole de vitesse, consultez le tableau de référence dimensionnelle des pneus se trouvant à la section de renseignements concernant la sécurité des pneus de ce guide.

Il est recommandé de remplacer les deux pneus avant ou les deux pneus arrière par paires. Le remplacement d'un seul pneu peut compromettre grandement la maniabilité de votre véhicule. Si jamais vous remplacez une roue, assurez-vous que les

spécifications de la roue correspondent à celles de la roue d'origine.

Nous vous recommandons de consulter votre concessionnaire ou un marchand de pneus autorisé pour les questions concernant les spécifications ou les capacités des pneus. La pose de pneus qui ne correspondent pas aux pneus d'origine pourrait nuire à la sécurité, à la tenue de route et au confort du véhicule.

### **MISE EN GARDE!**

- **Respectez les spécifications de votre véhicule quant au choix des pneus, des capacités de charge ou des dimensions de roues. Certaines combinaisons de pneus et de roues non approuvées peuvent changer les caractéristiques de dimension et de performance de la**

suspension, et modifier la direction, la tenue de route et le freinage de votre véhicule. Cela pourrait provoquer une conduite imprévisible et imposer des tensions aux composants de direction et de suspension. Vous pourriez perdre la maîtrise du véhicule et provoquer une collision entraînant des blessures graves ou la mort. Utilisez uniquement les dimensions de pneus et de roues correspondant aux capacités de charge approuvées pour votre véhicule.

- **N'utilisez jamais de pneus avec un indice ou une capacité de charge inférieurs ou autres que ceux des pneus montés à l'origine sur votre véhicule. La pose de pneus avec un indice ou une capacité de charge inférieurs pourrait entraîner la surcharge et une défaillance des pneus. Vous pourriez perdre la maîtrise du volant et provoquer une collision.**
- **Si votre véhicule est équipé de pneus qui ne sont pas conformes aux limites de vitesses prescrites pour ce type de véhicule, vous vous exposez à des risques de défaillance subite des pneus, ce qui peut vous faire perdre la maîtrise du véhicule.**

### AVERTISSEMENT!

Le remplacement des pneus d'origine par des pneus de taille différente peut fausser la lecture du compteur de vitesse et du compteur kilométrique.

## CHAÎNES ANTIDÉRAPANTES (DISPOSITIFS DE TRACTION)

L'utilisation de dispositifs de traction exige un dégagement suffisant entre le pneu et la carrosserie. Suivez les recommandations ci-dessous pour éviter des dommages.

- Le dispositif de traction doit être de la bonne taille pour le pneu, tel que recommandé par le fabricant du dispositif.

- Ne posez des chaînes que sur les pneus arrière.
- Il est recommandé d'utiliser un pneu P225/75R16 ou P235/65R17 lors de l'utilisation d'un dispositif de traction conforme aux critères de la « classe S » de la SAE.

#### MISE EN GARDE!

L'utilisation de pneus de taille et de type différents (M+S, pneus d'hiver) entre les essieux avant et arrière peut provoquer une conduite imprévisible. Vous pourriez perdre la maîtrise du volant et provoquer une collision.

#### AVERTISSEMENT!

Pour éviter d'endommager votre véhicule ou les pneus, prenez les précautions suivantes :

- En raison du jeu restreint du dispositif de traction entre les pneus et les autres composants de la suspension, il est important de n'utiliser que des dispositifs de traction en bon état. Les dispositifs brisés peuvent endommager gravement le véhicule. Arrêtez le véhicule immédiatement si un bruit se produit qui pourrait indiquer le bris du dispositif de traction. Avant d'utiliser le dispositif, retirez les pièces qui sont endommagées.
- Installez le dispositif aussi serré que possible, puis resserrez-le après environ 0,8 km (1/2 mi).

- Ne dépassez pas 48 km/h (30 mi/h).
- Conduisez prudemment et évitez les virages brusques et les bosses, surtout lorsque le véhicule est chargé.
- Ne roulez pas longtemps sur une chaussée sèche.
- Suivez les directives du constructeur du dispositif de traction relatives à la méthode d'installation, à la vitesse de fonctionnement et aux critères d'utilisation. Utilisez toujours la vitesse de fonctionnement recommandée par le constructeur du dispositif si la vitesse est inférieure à 48 km/h (30 mi/h).
- N'utilisez pas de dispositifs de traction sur une roue de secours compacte.

### RECOMMANDATIONS CONCERNANT LA PERMUTATION DES PNEUS

Les pneus avant et arrière d'un véhicule sont assujettis à des charges différentes et remplissent des fonctions de direction, de tenue de route et de freinage différentes. C'est pourquoi ils s'usent de façon inégale.

Vous pouvez minimiser cette inégalité d'usure en procédant à la permutation des pneus aux intervalles requis. La permutation présente des avantages, particulièrement dans le cas de pneus à sculpture profonde, comme les pneus de type route ou hors route. La permutation des pneus améliore la longévité de la bande de roulement, aide à maintenir un bon niveau de traction dans la boue, la neige ou sur des

surfaces mouillées, et contribue à une conduite agréable et en douceur.

Consultez le « Calendrier d'entretien » pour connaître les intervalles d'entretien appropriés. En cas d'usure rapide ou inhabituelle, vous devriez en trouver la cause et la corriger avant de permuter les pneus.

Le diagramme suivant illustre la méthode de permutation « croisée vers l'avant » recommandée.

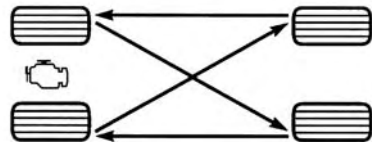

055703771

Permutation des pneus

#### AVERTISSEMENT!

**Le bon fonctionnement d'un véhicule à 4 roues motrices nécessite des pneus de même taille, de même type et de même circonférence pour chacune des roues. Toute différence dans la dimension des pneus est susceptible d'endommager la boîte**

**de transfert. Le calendrier de permutation des pneus doit être respecté pour que l'usure des pneus soit équilibrée.**

## SYSTÈME DE SURVEILLANCE DE LA PRESSION DES PNEUS

Le système de surveillance de la pression des pneus est conçu pour avertir le conducteur que la pression de l'un des pneus est trop basse comparativement aux valeurs à froid recommandées sur l'étiquette d'information du véhicule.

La pression des pneus varie en fonction de la température, d'environ 7,0 kPa (1 lb/po<sup>2</sup>) par tranche de 6,5 °C (12 °F). Autrement dit, à mesure que diminue la température, la pression des pneus baisse proportionnelle-

ment. La pression des pneus doit toujours être réglée en fonction de la pression de gonflage à froid. La pression de gonflage à froid est mesurée lorsqu'un véhicule a été immobilisé pendant plus de trois heures ou lorsqu'il a roulé sur une distance supérieure à 1,6 km (1 mi) après une période d'immobilisation de trois heures. Consultez le paragraphe « Pneus – Généralités » dans la section « Démarrage et conduite » pour obtenir des renseignements sur la méthode appropriée de gonflage des pneus du véhicule. La pression des pneus augmente également lorsque le véhicule roule, ce qui est normal et ne nécessite aucune intervention.

Le système de surveillance de la pression des pneus avertit le conducteur que la pression des pneus est insuffisante si, pour une raison quelconque, elle chute sous le seuil d'avertissement, y compris

en raison du temps froid ou d'une perte naturelle de pression par le pneu.

Le système de surveillance de la pression des pneus maintient son message d'avertissement tant que la pression demeure inférieure au seuil d'alerte, qui ne s'arrête que si elle atteint ou dépasse de nouveau la valeur recommandée sur l'étiquette de pression à froid des pneus. Une fois le témoin du système de surveillance de la pression des pneus allumé, la pression du pneu doit être augmentée et atteindre la valeur de pression de gonflage à froid recommandée sur l'étiquette pour que le témoin du système de surveillance de la pression des pneus s'éteigne.

**NOTA :** *Lors du remplissage de pneus chauds, il peut être nécessaire d'augmenter la pression des pneus de 4 lb/po<sup>2</sup>*

*(30 kPa) de plus que la pression à froid recommandée pour éteindre le témoin du système de surveillance de la pression des pneus.*

La mise à jour est automatique et le témoin du système de surveillance de la pression des pneus s'éteint à la réception des nouvelles valeurs de pression. Pour recevoir ces renseignements, le véhicule doit rouler pendant 20 minutes à une vitesse supérieure à 15 mi/h (24 km/h).

Prenons l'exemple d'un véhicule dont la pression recommandée de gonflage à froid (stationné depuis plus de 3 heures) est de 241 kPa (35 lb/po<sup>2</sup>). Si la température ambiante est 68 °F (20 °C) et la pression des pneus mesurée est 30 lb/po<sup>2</sup> (207 kPa), lorsque la température baisse à -7 °C (20 °F) la pression des pneus descend à environ 26 lb/po<sup>2</sup> (179 kPa). La

pression des pneus est suffisamment basse pour allumer le témoin du système de surveillance de la pression des pneus. La conduite du véhicule peut causer la hausse de la pression des pneus d'environ 207 kPa (30 lb/po<sup>2</sup>), mais le témoin du système de surveillance de la pression des pneus restera allumé. Dans ce cas, le témoin ne s'éteint qu'une fois que les pneus ont été regonflés de façon à respecter la valeur de pression de gonflage à froid recommandée.

### AVERTISSEMENT!

- **Le système de surveillance de la pression des pneus a été optimisé pour les pneus et les roues d'origine. Les pressions et avertissements du système de surveillance de la pression des pneus ont été**

**établis pour la dimension des pneus installés sur votre véhicule. Vous pourriez altérer le fonctionnement du système ou endommager les capteurs lorsque vous utilisez du matériel de dimension, de style ou de type différents. Des roues provenant du marché secondaire peuvent endommager les capteurs. L'utilisation d'un scellant à pneu de marché secondaire peut désactiver le capteur de système de surveillance de la pression des pneus (TPMS). Après l'utilisation d'un scellant à pneu de marché secondaire, il est recommandé de confier votre véhicule à un concessionnaire autorisé pour faire vérifier le fonctionnement du capteur.**



- **Après avoir vérifié ou réglé la pression des pneus, n'oubliez pas de remettre en place le bouchon du corps de valve. Cela empêchera l'humidité et la saleté de pénétrer dans le corps de valve, ce qui pourrait endommager le capteur du système de surveillance de la pression des pneus.**

**NOTA :**

- *Le système de surveillance de la pression des pneus n'est pas conçu pour remplacer l'entretien normal des pneus, ni pour signaler une défaillance ou un autre problème d'un pneu.*
- *Il ne faut pas non plus s'en servir comme d'un manomètre pendant le gonflage des pneus.*

- *Lorsque la pression d'un pneu est insuffisante, la conduite du véhicule peut provoquer la surchauffe du pneu et entraîner une crevaison. De plus, le gonflage insuffisant des pneus augmente l'économie de carburant, accélère l'usure des pneus et peut nuire à la conduite ainsi qu'à la capacité de freinage du véhicule.*
- *Le système de surveillance de la pression des pneus ne remplace pas l'entretien approprié des pneus et le conducteur a la responsabilité de maintenir une pression des pneus adéquate, même si le sous-gonflage n'est pas suffisant pour allumer le témoin du système de surveillance de la pression des pneus.*
- *Les variations de température saisonnières influencent la pression des*

*pneus, et le système de surveillance de la pression des pneus surveille la pression réelle des pneus.*

**Système de surveillance de la pression des pneus (TPM) de base**

Pour mesurer la pression des pneus, le système de surveillance de la pression des pneus utilise une technologie sans fil avec des capteurs électroniques montés sur les jantes des roues. Les capteurs, installés sur chacune des roues, sont intégrés au corps de valve et transmettent les lectures de pression des pneus à un module récepteur.

**NOTA :** *Il est particulièrement important de vérifier la pression de tous vos pneus régulièrement et de les maintenir à une pression appropriée.*

Le système de surveillance de la pression des pneus se compose des éléments suivants :

- Un module récepteur;
- Des capteurs du système de surveillance de la pression des pneus aux 4 roues;
- Témoin du système de surveillance de la pression des pneus.

Un capteur de surveillance de la pression des pneus est situé dans la roue de secours si le véhicule est muni d'un ensemble pneu et roue de secours pleine grandeur. La roue de secours pleine grandeur correspondante peut être utilisée à la place de l'un des quatre pneus route. Si la pression du pneu de secours est basse et qu'il est rangé dans le l'emplacement de la roue de secours, le témoin du système

de surveillance de la pression des pneus reste éteint et le carillon ne retentit pas.



Lorsque la pression d'au moins un des quatre pneus actifs est basse, le témoin du système de surveillance de la pression des pneus s'allume dans le groupe d'instruments, le message d'avertissement « LOW TIRE PRESSURE » (BASSE PRESSION DES PNEUS) s'affiche à l'EVIC et un carillon retentit. Si cela se produit, vous devez immobiliser le véhicule dès que possible, vérifier la pression de tous les pneus et les gonfler à la pression de gonflage à froid recommandée pour le véhicule. La mise à jour est automatique et le témoin du système de surveillance de la pression des pneus s'éteint à la réception des nouvelles valeurs de pression. Pour recevoir ces renseignements, le véhicule doit rouler

pendant 20 minutes à une vitesse supérieure à 15 mi/h (24 km/h).

Le témoin du système de surveillance de la pression des pneus clignote pendant 75 secondes, puis demeure allumé en continu s'il a détecté une anomalie. L'anomalie du système fait également retentir un avertissement sonore. Si le contact est coupé puis rétabli, la séquence se répète, à condition que l'anomalie du système soit toujours présente. Le témoin du système de surveillance de la pression des pneus s'éteint une fois que l'anomalie a été éliminée. Différentes circonstances peuvent être à l'origine d'une anomalie du système. Par exemple :

1. Brouillage causé par des dispositifs électroniques ou la conduite à proximité d'installations émettrices de fréquences

radio identiques à celles des capteurs du système de surveillance de la pression des pneus.

2. Pose de glace teintée du marché secondaire qui entrave les signaux radio-électriques.

3. Accumulation de neige ou de glace autour des roues ou des passages de roue.

4. Utilisation de chaînes antidérapantes.

5. Utilisation de pneus ou de roues non munis de capteurs du système de surveillance de la pression des pneus.

Les véhicules qui ne sont pas équipés de l'EVIC indiqueront au conducteur les pneus sous-gonflés mais sans fournir la pression réelle des pneus. Le témoin de basse pression des pneus s'allume et le message « LoTlrE » s'affiche au compteur

kilométrique et défile ensuite à l'emplacement de pneu dont la pression est inférieure à celle recommandée.

L'emplacement de pneu est affiché comme suit :

LF = **L**eft **F**ront (avant gauche)

rF = **r**ight **F**ront (avant droit)

Lr = **L**eft **r**ear (arrière gauche)

rr = **r**ight **r**ear (arrière droit)

### NOTA :

- Si le véhicule est muni d'un ensemble de pneu et roue de secours pleine dimension assorti, celui-ci est équipé d'un capteur de surveillance de la pression des pneus et peut être contrôlé par le système de surveillance de la pression des pneus lorsqu'il est installé à la place d'un pneu de route de basse pression. Si un pneu dont la pression

était insuffisante a été remplacé par la roue de secours pleine dimension, le témoin du système de surveillance de la pression des pneus s'allume et le carillon retentit lorsque le contact est remis. Le véhicule doit rouler pendant 20 minutes à une vitesse supérieure à 24 km/h (15 mi/h) pour que le témoin s'éteigne, à condition qu'aucun autre pneu n'ait une pression inférieure à la limite de basse pression.

- Si le véhicule n'est pas muni d'un ensemble de pneu et roue de secours pleine dimension assorti, il n'est pas équipé d'un capteur de surveillance de la pression des pneus dans le pneu de secours. Par conséquent, le système de surveillance de la pression des pneus ne surveillera pas la pression du pneu. Si vous posez le pneu de secours à la place d'un pneu route dont la

pression est sous le seuil d'avertissement pour manque de pression, le témoin du système de surveillance de la pression des pneus reste allumé et le carillon sonne de nouveau au prochain cycle d'allumage. Après que vous avez roulé jusqu'à 20 minutes à plus de 24 km/h (15 mi/h), le témoin du système de surveillance de la pression des pneus clignote pendant 75 secondes, puis reste allumé en continu. À chaque cycle d'allumage suivant, le carillon sonne et le témoin du système de surveillance de la pression des pneus clignote 75 secondes, puis reste allumé en continu. Lorsque vous réparez ou remplacez un pneu route, puis le réinstallez sur le véhicule à la place de la roue de secours, le système de surveillance de la pression des pneus met automatiquement à jour les données, et

le témoin du système de surveillance de la pression des pneus s'éteint, à condition que la pression des quatre pneus de route actifs soit supérieure au seuil d'avertissement pour manque de pression. Jusqu'à 20 minutes de conduite à plus de 15 mi/h (24 km/h) peuvent être nécessaires pour que le système de surveillance de la pression des pneus reçoive ces données.

### Système de catégorie supérieure – selon l'équipement

Pour mesurer la pression des pneus, le système de surveillance de la pression des pneus utilise une technologie sans fil avec des capteurs électroniques montés sur les jantes des roues. Les capteurs, installés sur chacune des roues, sont intégrés au corps de valve et transmettent les lectures de pression des pneus à un module récepteur.



### Affichage du système de surveillance de la pression des pneus

**NOTA :** Il est particulièrement important de vérifier régulièrement la pression de tous vos pneus et de les maintenir à une pression appropriée.

Le système de surveillance de la pression des pneus se compose des éléments suivants :

- Un module récepteur;

- Des capteurs du système de surveillance de la pression des pneus aux 4 roues;
- Divers messages du système de surveillance de la pression des pneus, qui sont présents à l'affichage du centre d'information électronique (EVIC), et un graphique qui indique la pression des pneus
- Témoin du système de surveillance de la pression des pneus.

Un capteur de surveillance de la pression des pneus est situé dans la roue de secours si le véhicule est muni d'un ensemble pneu et roue de secours pleine grandeur. La roue de secours pleine grandeur correspondante peut être utilisée à la place de l'un des quatre pneus route.

### Avertissements de basse pression du système de surveillance de la pression des pneus



Le témoin du système de surveillance de la pression des pneus s'allume dans le groupe d'instruments et le carillon retentit lorsque la pression d'au moins un des quatre pneus route actifs est basse. De plus, le message « LOW TIRE » (BASSE PRESSION DES PNEUS) s'affiche à l'affichage de l'EVIC pendant au moins cinq secondes. Le message « Inflate Tire to XXX » (Gonfler le pneu à XXX), puis présente un affichage graphique des valeurs de pression avec la valeur de pression du pneu dont la pression est basse. Pour obtenir de plus amples renseignements à ce sujet, consultez le paragraphe « Centre d'information électronique (EVIC) » de la section « Instruments du tableau de bord ».

**NOTA :** Le système peut être configuré de manière à afficher la pression en kPa, en lb/po<sup>2</sup> ou en BAR.

INFLATE TO 33



0558008435

### Affichage du système de surveillance de la pression des pneus

Si le système détecte que l'un des quatre pneus route est sous-gonflé, vous devez immobiliser le véhicule aussitôt que possible et gonfler le pneu dont la valeur de

pression clignote sur l'affichage graphique à la valeur de pression à froid recommandée affichée dans le message « Inflate Tire to XX » (Gonfler le pneu à XXX). Le système de surveillance de la pression des pneus met automatiquement à jour les valeurs de pression, désactive l'affichage « clignotant » des valeurs de pression et éteint le témoin du système de surveillance de la pression des pneus après avoir reçu les valeurs à jour.

**NOTA :** *Lors du remplissage de pneus chauds, il peut être nécessaire d'augmenter la pression des pneus de 4 lb/po<sup>2</sup> (30 KPa) de plus que la pression à froid recommandée pour éteindre le témoin du système de surveillance de la pression des pneus.*

Pour recevoir ces renseignements, le véhicule doit rouler pendant 20 minutes à une vitesse supérieure à 15 mi/h (24 km/h).

### **Avertissement « SERVICE TPM SYSTEM » (RÉPARER LE SYSTÈME DE SURVEILLANCE DE LA PRESSION DES PNEUS)**

Le témoin du système de surveillance de la pression des pneus clignote pendant 75 secondes, puis demeure allumé si une anomalie du système est détectée. L'anomalie du système fait également retentir un avertissement sonore. Le message « SERVICE TPM SYSTEM » (RÉPARER LE SYSTÈME DE SURVEILLANCE DE LA PRESSION DES PNEUS) est présent à l'affichage de l'EVIC pendant au moins cinq secondes. Ce message est suivi d'un affichage graphique présentant des tirets

« - - » à la place de la valeur de pression, ce qui indique que le système ne reçoit pas de données des capteurs du système de surveillance de la pression des pneus.

Si le contact a été coupé puis rétabli, la séquence se répète, à condition que l'anomalie du système est toujours présente. Si l'anomalie du système n'est plus présente, le témoin du système de surveillance de la pression des pneus cesse de clignoter, le message « SERVICE TPM SYSTEM » (RÉPARER LE SYSTÈME DE SURVEILLANCE DE LA PRESSION DES PNEUS) ne s'affiche plus et la valeur de pression s'affiche à la place des tirets. Une anomalie du système peut se produire dans les cas suivants :

1. Brouillage causé par des dispositifs électroniques ou la conduite à proximité d'installations émettrices de fréquences

radio identiques à celles des capteurs du système de surveillance de la pression des pneus.

2. Pose de glace teintée du marché secondaire qui entrave les signaux radio-électriques.

3. Accumulation de neige ou de glace autour des roues ou des passages de roue.

4. Utilisation de chaînes antidérapantes.

5. Utilisation de pneus ou de roues non munis de capteurs du système de surveillance de la pression des pneus.

Le message « SERVICE TPM SYSTEM » (RÉPARER LE SYSTÈME DE SURVEILLANCE DE LA PRESSION DES PNEUS) s'affiche également à l'affichage de l'EVIC pendant au moins cinq secondes lorsqu'une anomalie du système liée à un

défaut d'emplacement de capteur est détectée. Dans ce cas, le message « SERVICE TPM SYSTEM » (RÉPARER LE SYSTÈME DE SURVEILLANCE DE LA PRESSION DES PNEUS) est ensuite accompagné par un affichage graphique indiquant les valeurs de pression. Cela indique que les capteurs du système de surveillance de la pression des pneus continuent à transmettre des valeurs de pression, mais les capteurs pourraient ne pas être situés à l'emplacement approprié sur le véhicule. Toutefois, une réparation du système doit malgré tout être effectuée, tant que le message « SERVICE TPM SYSTEM » (RÉPARER LE SYSTÈME DE SURVEILLANCE DE LA PRESSION DES PNEUS) s'affiche.

#### NOTA :

- *Si le véhicule est muni d'un ensemble de pneu et roue de secours pleine dimension assorti, celui-ci est équipé d'un capteur de surveillance de la pression des pneus et peut être contrôlé par le système de surveillance de la pression des pneus lorsqu'il est installé à la place d'un pneu de route de basse pression. Au cas où la roue de secours pleines dimensions correspondante est remplacée par un pneu route de basse pression, au prochain cycle d'allumage, le témoin de surveillance de la pression des pneus reste allumé, un carillon retentit, le message « LOW TIRE » (BASSE PRESSION DES PNEUS) s'affiche dans l'EVIC et l'affichage graphique des valeurs de basse pression continue de clignoter. Après avoir roulé pendant 20 minutes à plus*

de 24 km/h (15 mi/h), le témoin du système de surveillance de la pression des pneus s'éteint, pourvu qu'aucun des pneus de route ne soit au-dessous du seuil de pression critique.

- Si le véhicule n'est pas muni d'un ensemble de pneu et roue de secours pleine dimension assorti, il n'est pas équipé d'un capteur de surveillance de la pression des pneus dans le pneu de secours. Par conséquent, le système de surveillance de la pression des pneus ne surveillera pas la pression du pneu. Si vous installez la roue de secours à la place d'un pneu route dont la pression se situe sous le seuil d'avertissement pour manque de pression, au prochain cycle d'allumage, le témoin du système de surveillance de la pression des pneus reste allumé, un carillon retentit, le message « Inflate to XX »

(Gonfler le pneu à XX) s'affiche à l'affichage de l'EVIC et l'affichage graphique de la valeur de pression continue de clignoter à l'affichage graphique. Après que vous avez roulé jusqu'à 20 minutes à plus de 24 km/h (15 mi/h), le témoin du système de surveillance de la pression des pneus clignote pendant 75 secondes, puis reste allumé en continu. De plus, l'EVIC affiche le message « SERVICE TPM SYSTEM » (RÉPARER LE SYSTÈME DE SURVEILLANCE DE LA PRESSION DES PNEUS) pendant au moins cinq secondes, puis affiche des tirets (- -) à la place des valeurs de pression des pneus. À chaque cycle d'allumage suivant, un carillon retentit et le témoin du système de surveillance de la pression des pneus clignote pendant 75 secondes, puis s'allume en continu, et l'EVIC affiche le

message « SERVICE TPM SYSTEM » (RÉPARER LE SYSTÈME DE SURVEILLANCE DE LA PRESSION DES PNEUS) pendant au moins cinq secondes, puis des tirets (- -) à la place de la valeur de pression.

- Lorsque vous réparez ou remplacez un pneu route d'origine, puis le réinstallez sur le véhicule à la place de la roue de secours, le système de surveillance de la pression des pneus met automatiquement à jour les données.

De plus, le témoin du système de surveillance de la pression des pneus s'éteint et l'affichage graphique de l'EVIC affiche une nouvelle valeur de pression au lieu des tirets (- -), pourvu qu'aucun des quatre pneus route actifs ne soit à une pression inférieure au seuil d'avertissement



pour manque de pression. Jusqu'à 20 minutes de conduite à plus de 15 mi/h (24 km/h) peuvent être nécessaires pour que le système de surveillance de la pression des pneus reçoive ces données.

### Généralités

Ce dispositif est conforme à la norme RSS 210 d'Industrie Canada et à la Partie 15 du règlement de la FCC. Son utilisation est soumise aux deux conditions suivantes :

- (1) Il ne doit pas causer d'interférences nuisibles.
- (2) Ce dispositif doit pouvoir accepter tous les types d'interférences, y compris celles qui pourraient l'activer de façon inopinée.

**NOTA :** *Toute modification non explicitement approuvée par la partie responsable de la conformité du système pourrait*

*entraîner la révocation de l'autorisation donnée à l'utilisateur de faire fonctionner l'appareil.*

## EXIGENCES EN MATIÈRE DE CARBURANT

### Moteur 3.6L



Ce moteur est conçu en conformité avec tous les règlements antipollution et offrent une économie de carburant et un rendement excellents avec de l'essence « ordinaire » sans plomb de qualité supérieure d'un indice d'octane de 87 tel qu'indiqué par la méthode (R+M)/2. Il n'est pas conseillé d'utiliser du supercarburant avec indice d'octane élevé, puisqu'il n'offre aucun

avantage supplémentaire par rapport à l'essence ordinaire dans ce type de moteur.

Lorsque vous utilisez de l'essence avec un indice d'octane de 87, il est normal d'entendre un léger cognement provenant du moteur. Toutefois, si le moteur émet un lourd cognement, communiquez immédiatement avec concessionnaire. L'utilisation d'essence avec un indice d'octane inférieur à 87 peut causer une défaillance du moteur et pourrait annuler la garantie limitée de véhicule neuf ou ne pas être couverte par celle-ci.

Une essence de qualité inférieure peut causer des problèmes, notamment des difficultés de démarrage, le calage ou le fonctionnement irrégulier du moteur. Si

voiture présente un de ces problèmes, essayez une autre marque d'essence avant de faire inspecter votre véhicule.

### Essence reformulée

De nombreuses provinces et de nombreux États exigent l'utilisation d'essence à combustion plus propre, appelée « essence reformulée ». Les essences reformulées sont des mélanges oxygénés spéciaux destinés à réduire les émissions produites par le véhicule et à améliorer la qualité de l'air.

Nous vous recommandons d'utiliser des essences reformulées. Les essences reformulées adéquatement mélangées offrent de meilleures performances et prolongent la durée de vie du moteur et des composants du circuit d'alimentation.

### Essences à mélange oxygéné

Certains fournisseurs de carburant mélangent l'essence sans plomb à des composés oxygénés tels que l'éthanol.

#### AVERTISSEMENT!

**N'utilisez PAS d'essence contenant du méthanol ou d'essence contenant plus de 15 % d'éthanol. Ces mélanges peuvent nuire au démarrage et au comportement routier du véhicule, endommager des pièces essentielles du circuit d'alimentation en carburant ou provoquer l'allumage du témoin d'anomalie. De plus, les normes antipollution en vigueur pourraient également ne pas être respectées. Observez les étiquettes apposées sur les pompes car elles doivent indiquer clairement si le**

**carburant contient plus de 15 % d'éthanol (E-15).**

Le constructeur n'est pas responsable des problèmes causés par l'utilisation d'essence contenant plus de 15 % d'éthanol (E-15) ou d'essence contenant du méthanol. De plus, les dommages encourus pourraient ne pas être couverts par la garantie limitée de véhicule neuf.

### Utilisation de carburant E-85 dans les véhicules qui ne sont pas à carburant mixte

Les véhicules qui ne sont pas à carburant mixte peuvent utiliser de l'essence contenant jusqu'à 15 % d'éthanol (E-15). L'utilisation d'une essence contenant un taux d'éthanol plus élevé pourrait annuler la garantie limitée de véhicule neuf.

Un véhicule qui n'est pas à carburant mixte et qui a été par mégarde ravitaillé à l'aide de carburant E-85 montrera un ou plusieurs symptômes tels que décrit ci-après :

- un fonctionnement en mode de mélange appauvri;
- l'activation du témoin d'anomalie (OBD II);
- une perte de rendement du moteur;
- un démarrage à froid laborieux et une qualité de conduite à froid dégradée;
- un risque accru de corrosion des composants du circuit d'alimentation.

### **MMT dans l'essence**

Le MMT (Méthylcyclopentadiényle manganèse tricarbonyle) est un additif métallique contenant du manganèse qui est mélangé à certaines essences pour en

augmenter l'indice d'octane. Les essences contenant du MMT n'offrent aucun avantage par rapport aux essences d'indice équivalent sans MMT. L'essence mélangée à du MMT réduit la vie utile des bougies d'allumage et la performance du système antipollution dans certains véhicules. Le constructeur vous recommande d'utiliser des essences sans MMT dans votre véhicule. Étant donné que la présence de MMT peut ne pas être indiquée sur la pompe, il est important de demander au préposé de la station-service si l'essence qu'il vend en contient.

### **Additifs**

Outre l'utilisation de l'essence sans plomb avec le bon indice d'octane, les essences qui contiennent des détergents, des additifs anticorrosion et de stabilité sont recommandés. L'utilisation d'essences qui contiennent

ces additifs améliore l'économie de carburant, réduit les émissions et maintient le rendement de votre véhicule. L'essence détergente de QUALITÉ SUPÉRIEURE désignée contient un niveau plus élevé de détergents pour aider à minimiser davantage les dépôts de carburant et du système d'alimentation en carburant. Lorsque cette option est disponible, l'utilisation de l'essence détergente de QUALITÉ SUPÉRIEURE est recommandée. Visitez le site [www.toptiergas.com](http://www.toptiergas.com) pour obtenir une liste de détaillants d'essence détergente de QUALITÉ SUPÉRIEURE.

L'utilisation aveugle d'agents de nettoyage du système d'alimentation en carburant doit être évitée. Un grand nombre de ces matériaux conçus pour éliminer les dépôts de gomme et de vernis peuvent

## DÉMARRAGE ET CONDUITE

contenir des solvants actifs ou des ingrédients similaires. Ces additifs peuvent endommager le joint d'étanchéité du système d'alimentation en carburant et les matériaux de la membrane.

### Avertissements relatifs au circuit d'alimentation

#### AVERTISSEMENT!

**Consignes à suivre pour conserver les performances de votre véhicule :**

- **La loi fédérale interdit l'utilisation d'essence au plomb. L'utilisation d'essence contenant du plomb peut nuire au bon fonctionnement du moteur et endommager le système antipollution.**

- **Un moteur mal réglé, l'usage d'un carburant inadéquat ou des déficiences d'allumage peuvent causer la surchauffe du catalyseur. Si votre moteur produit une odeur âcre de brûlé ou une légère fumée, il se peut qu'il soit mal réglé et qu'il nécessite une réparation immédiate. Adressez-vous à votre concessionnaire autorisé.**
- **Il est déconseillé d'utiliser des additifs destinés à augmenter l'indice d'octane du carburant vendus sur le marché. La plupart de ces produits possèdent une forte teneur en méthanol. Le constructeur n'est pas responsable des dommages causés au circuit d'alimentation en carburant ou des problèmes de rendement du véhicule découlant de l'utilisation de ces types de car-**

**burant ou d'additif; de plus, les dommages encourus pourraient ne pas être couverts par la garantie limitée de véhicule neuf.**

*NOTA : La modification intentionnelle du système antipollution peut entraîner des sanctions civiles contre vous.*

Mises en garde concernant le monoxyde de carbone

#### MISE EN GARDE!

Le monoxyde de carbone (CO) contenu dans les gaz d'échappement est mortel. Observez les précautions indiquées ci-après pour éviter tout risque d'empoisonnement par monoxyde de carbone :

- Ne respirez pas les gaz d'échappement. Ils contiennent du monoxyde de carbone, substance incolore, inodore et potentiellement mortelle. Ne faites jamais fonctionner votre moteur dans un espace clos, tel qu'un garage, et ne restez jamais dans un véhicule stationné durant une longue période pendant que le moteur tourne. Si vous devez vous immobiliser dans un espace ouvert et si le moteur fonctionne pendant plus de quelques minutes, réglez le système de ventilation pour faire pénétrer de l'air frais dans l'habitacle.

- Évitez les problèmes liés au monoxyde de carbone en effectuant des entretiens adéquats. Faites vérifier le système d'échappement chaque fois que le véhicule est monté sur un élévateur. Faites immédiatement réparer toute défec-tuosité. Roulez avec les glaces latérales entièrement baissées tant que la réparation n'a pas eu lieu.

### AJOUT DE CARBURANT

#### Bouchon bouchon de remplissage de carburant

Le bouchon du réservoir de carburant est situé sur le côté conducteur du véhicule. Si vous perdez ou endommagez le bouchon du réservoir de carburant, assurez-vous que le bouchon de remplacement est du type approprié pour votre véhicule.

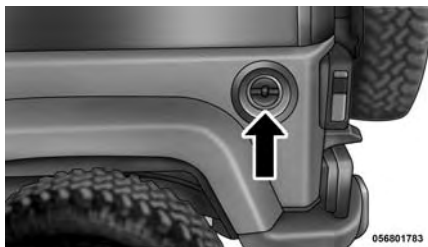

Bouchon du réservoir de carburant

#### AVERTISSEMENT!

- Vous risquez d'endommager le circuit d'alimentation ou le système antipollution si vous utilisez un bouchon du réservoir de carburant mal adapté. Un bouchon mal adapté peut laisser des impuretés s'infiltrer dans le circuit d'alimentation en carburant. Un bouchon de rechange du marché secondaire mal ajusté peut faire allumer le témoin d'anomalie, en raison des fuites de vapeurs de carburant.
- Pour éviter les débordements et les remplissages excessifs, ne remplissez pas « à ras bord » le réservoir de carburant après avoir fait le plein.

#### MISE EN GARDE!

- Ne fumez jamais à proximité ou à l'intérieur du véhicule lorsque le bouchon du réservoir de carburant est retiré ou lorsque le réservoir est en cours de remplissage.
- N'ajoutez jamais de carburant lorsque le moteur tourne. Une telle pratique peut constituer une infraction à certaines lois ou réglementations locales ou fédérales sur les incendies et entraîner l'allumage du témoin d'anomalie.
- Vous risquez de causer un incendie si vous remplissez d'essence un bidon portable placé à l'intérieur du véhicule. Vous pourriez subir des brûlures. Posez toujours les bidons au sol lorsque vous les remplissez.

**NOTA :**

- *Lorsque le pistolet de la pompe émet un déclic ou se ferme, le réservoir de carburant est plein.*
- *Serrez le bouchon du réservoir de carburant d'environ un quart de tour, jusqu'à ce que vous entendiez un déclic. Ceci indique que le bouchon est serré adéquatement.*
- *Si le bouchon du réservoir de carburant n'est pas bien serré, le témoin d'anomalie s'allumera. Assurez-vous que le bouchon du réservoir de carburant est bien serré à chaque fois que vous remettez du carburant.*

**Message de bouchon du réservoir de carburant desserré**

Après l'ajout de carburant, le système de diagnostic du véhicule peut déterminer si le bouchon de remplissage du réservoir

est mal serré, mal installé ou endommagé. Si le système détecte une anomalie, le message « gASCAP » s'affiche au compteur kilométrique du véhicule. Serrez le bouchon du réservoir de carburant jusqu'à ce qu'un déclic se fasse entendre. Cela indique que le bouchon du réservoir de carburant est correctement serré. Appuyez sur le bouton de réinitialisation du compteur kilométrique pour effacer le message. Si le problème persiste, le message sera affiché au prochain démarrage du véhicule. Cela pourrait indiquer que le bouchon est endommagé. Si le problème est détecté deux fois de suite, le système allume le témoin d'anomalie. La résolution du problème éteindra le témoin de panne.

**CHARGEMENT DU VÉHICULE****Étiquette d'homologation du véhicule**

Conformément aux règlements de la NHTSA, une étiquette d'homologation est apposée sur le pied de la porte du conducteur ou sur la porte même.

Cette étiquette comporte le mois et l'année de fabrication, le poids nominal brut du véhicule (PNBV), le poids nominal brut sur l'essieu (PNBE) avant et arrière ainsi que le numéro d'identification du véhicule (NIV). Les mois, jour et heure de fabrication du véhicule figurent également sur cette étiquette. Le code à barres qui figure au bas de cette étiquette représente le NIV.

### **Poids nominal brut du véhicule (PNBV)**

Le PNBV représente le poids total autorisé du véhicule qui comprend le poids du conducteur, des passagers, du véhicule, des équipements et de la charge transportée. Cette étiquette informe également sur les capacités de poids maximales des essieux avant et arrière (PNBE). La charge totale doit être limitée de façon que le PNBV des essieux avant et arrière ne dépasse pas le PNBE.

### **Charge utile**

La charge utile d'un véhicule représente la charge totale qu'un camion peut transporter, incluant le poids du conducteur, des passagers, des équipements et des articles transportés.

### **Poids nominal brut sur l'essieu (PNBE)**

Le PNBE est la charge maximale autorisée sur les essieux avant et arrière. La charge doit être répartie dans l'espace de chargement de façon à ne pas dépasser le PNBE de chaque essieu.

Le PNBE de chaque essieu est déterminé en fonction des composants du système offrant la plus faible capacité de charge (essieu, ressorts, pneus ou jantes). Des essieux ou composants de suspension plus robustes qu'achètent parfois les propriétaires en vue d'accroître la durabilité ne signifient pas nécessairement une augmentation du PNBV.

### **Dimensions des pneus**

Les dimensions des pneus indiquées sur l'étiquette d'homologation correspondent

à la taille réelle des pneus de votre véhicule. Les pneus de rechange doivent être capables de supporter la même charge que cette dimension de pneus.

### **Dimensions des jantes**

Il s'agit de la dimension de jante appropriée pour la dimension de pneu indiquée.

### **Pression de gonflage des pneus**

Il s'agit de la pression de gonflage à froid des pneus de votre véhicule pour toutes les conditions de charge jusqu'à un poids égal au PNBE.

### **Poids à vide**

Le poids à vide d'un véhicule est défini comme étant le poids total du véhicule avec tous les liquides, incluant le plein de carburant, mais sans occupant ni charge.



Les valeurs du poids à vide avant et arrière sont déterminées en pesant votre véhicule sur une balance commerciale avant d'y faire monter des occupants ou de le charger.

### Chargement

Le poids total réel ainsi que le poids de l'avant et de l'arrière de votre véhicule sont plus faciles à déterminer lorsque ce dernier est chargé et prêt à démarrer.

Vous devez d'abord peser le véhicule au complet sur une balance commerciale pour vous assurer qu'il ne dépasse pas le PNBV. Vous devez ensuite déterminer séparément le poids sur l'essieu avant, puis sur l'essieu arrière du véhicule pour vous assurer que la charge est répartie correctement sur les essieux avant et arrière. Peser le véhicule peut révéler que la charge sur l'un ou l'autre des essieux,

avant ou arrière, dépasse le PNBE alors que la charge totale reste inférieure au PNBV. Si tel est le cas, vous devez déplacer la charge de l'avant vers l'arrière ou inversement de façon à respecter les limitations spécifiées. Placez les articles plus lourds le plus près possible du plancher et assurez-vous que la charge est bien répartie. Avant de conduire, arrimez solidement tous les articles.

Des charges mal réparties peuvent nuire au comportement directionnel et routier du véhicule ainsi qu'aux performances du système de freinage.

#### AVERTISSEMENT!

**Ne chargez en aucun cas votre véhicule à un poids supérieur au PNBV et aux PNBE avant et arrière. Vous risqueriez de provoquer la rupture de**

**certaines pièces de votre véhicule ou encore de modifier le comportement de ce dernier. Vous pourriez alors perdre la maîtrise de votre véhicule. La durée de vie d'un véhicule surchargé peut être raccourcie.**

### TRACTAGE DE REMORQUE

Vous trouverez dans cette section des consignes de sécurité et des renseignements relatifs aux limites à ne pas dépasser lorsque vous voulez tracter une remorque. Lisez attentivement ces renseignements avant de tracter une remorque, afin de le faire dans des conditions aussi efficaces et sécuritaires que possible.

Pour être couvert par la garantie limitée de véhicule neuf, vous devez respecter les exigences et les recommandations formulées dans ce guide au sujet du remorquage.

### **Terminologie du remorquage**

Les termes et définitions ci-après vous aideront à mieux comprendre les principes du remorquage avec un véhicule :

#### **Poids nominal brut du véhicule (PNBV)**

Le PNBV représente le poids total autorisé de votre véhicule. Cette valeur correspond au poids combiné du conducteur, des passagers et du chargement, auquel est ajouté le poids au timon de la remorque. Il faut limiter la charge totale afin de ne pas dépasser le PNBV. Pour obtenir de plus amples renseignements, consultez le

paragraphe « Étiquette d'homologation du véhicule » sous « Chargement du véhicule » dans la section « Démarrage et conduite ».

#### **Poids brut de la remorque (PBR)**

Le poids brut de la remorque (PBR) correspond au poids de la remorque, auquel est ajouté le poids de tous les objets, bagages et équipements (permanents ou non) chargés dans la remorque en situation de remorquage effectif.

Le meilleur moyen de déterminer le poids brut de la remorque est de la peser sur un pont-bascule lorsqu'elle est entièrement chargée. Tout le poids de la remorque doit reposer sur le pont-bascule.

#### **Poids nominal brut combiné (PNBC)**

Le PNBC est le poids combiné maximal autorisé de votre véhicule et de la remorque.

#### **Poids nominal brut sur l'essieu (PNBE)**

Le poids nominal brut sur l'essieu représente la capacité maximale des essieux avant et arrière. Répartissez la charge également entre les essieux avant et arrière. Assurez-vous de ne pas dépasser le poids nominal brut sur l'essieu avant ou sur l'essieu arrière. Pour obtenir de plus amples renseignements, consultez le paragraphe « Étiquette d'homologation du véhicule » sous « Chargement du véhicule » dans la section « Démarrage et conduite ».

**MISE EN GARDE!**

**Il est important que vous ne dépassiez pas le PNBE maximal avant ou arrière. Les conditions de conduite pourraient devenir dangereuses si vous dépassez les limites permises. Vous pourriez perdre la maîtrise du véhicule et avoir une collision.**

**Poids au timon de la remorque**

Le poids au timon de la remorque est la force descendante qu'exerce la remorque sur la boule d'attelage. Le poids recommandé au timon de la remorque est de 10 % à 15 % du poids brut de la remorque (PBR) pour un dispositif d'attelage classique. Vous devez tenir compte de cette charge comme faisant partie de la charge de votre véhicule.

**Surface frontale**

La surface frontale représente la hauteur maximale multipliée par la largeur maximale de l'avant de la remorque.

**Dispositif antilouvoiement – Selon l'équipement**

Le dispositif antiroulis est un lien à coulisse qui peut être installé entre le support de boule et le timon de la remorque. Il permet généralement une friction réglable associée au mouvement de coulisse pour atténuer tout louvoiement non désiré de la remorque pendant le déplacement.

**Attelage porteur**

Un attelage porteur supporte le poids au timon de la remorque, tout comme s'il s'agissait de bagages placés au niveau d'une boule d'attelage ou à un autre point de jonction avec le véhicule. Ce type d'attelage, le plus populaire sur le marché aujourd'hui, est couramment utilisé pour la traction de remorques de taille compacte et intermédiaire.

### Attelage répartiteur de charge

Le fonctionnement du système de répartition de la charge repose sur l'effet de levier exercé par des barres à ressort (de charge). Celles-ci sont généralement utilisées pour supporter des charges très lourdes en répartissant le poids au timon de la remorque entre l'essieu avant du véhicule tracteur et les essieux de la remorque. S'il est utilisé conformément aux directives du constructeur, le système répartiteur assure un roulement équilibré, des caractéristiques de conduite et de freinage uniformes, tout en augmentant la sécurité du remorquage. L'ajout d'un dispositif anti-roulis hydraulique ou à friction réduit également le roulis causé par les autres véhicules et les vents latéraux et contribue à accroître la stabilité du véhicule tracteur et de la remorque. Le dispositif anti-louvoisement et l'attelage reparti-

teur de charge sont recommandés pour supporter des poids au timon de la remorque plus élevés. Ils peuvent même être obligatoires, selon la configuration et la charge du véhicule et de la remorque, pour respecter les exigences en matière de poids nominal brut sur l'essieu (PNBE).

#### MISE EN GARDE!

- **Un mauvais réglage de l'attelage répartiteur de charge peut affecter les caractéristiques de tenue de route, de stabilité et de freinage du véhicule et même provoquer une collision.**

- **Les systèmes de répartition de la charge peuvent ne pas être compatibles avec les coupleurs de frein à inertie. Pour de plus amples renseignements, consultez le constructeur de la remorque et de l'attelage ou un concessionnaire de véhicules récréatifs digne de confiance.**

### Classification des attelages de remorque

Le tableau suivant, qui présente les normes de l'industrie quant au poids maximal de la remorque qu'une classe d'attelage de remorque donnée peut tracter, vise à vous aider à sélectionner l'attelage de remorque convenant à vos besoins de remorquage.

### Définition des classes d'attelage de remorque

Classe	Valeurs maximales de l'attelage de remorque (normes de l'industrie)
Classe I – service léger	907 kg (2 000 lb)
Classe II – service moyen	1 587 kg (3 500 lb)
Classe III – service intensif	2 268 kg (5 000 lb)
Classe IV – service très intensif	4 540 kg (10 000 lb)

Consultez le tableau des capacités de remorquage (Poids maximal de la remorque) pour connaître le poids maximal brut de la remorque (PBR) que vous pouvez tracter en fonction de la transmission de votre véhicule.

L'installation de l'attelage de remorque sur votre véhicule devrait être effectuée par un professionnel.

**Capacité de remorquage (poids maximal de la remorque)**

<b>Moteur et transmission</b>	<b>Essieu</b>	<b>Modèle</b>	<b>PNBC (poids nominal brut combiné)</b>	<b>Surface frontale</b>	<b>Poids brut maximal de la remorque</b>	<b>Poids maximal au timon de la remorque (consultez la remarque)</b>
3.6L - manuelle	3,21	Modèle sport à 2 portières (mode 4WD [4 roues motrices])	2 863 kg (6 311 lb)	2,32 m <sup>2</sup> (25 pi <sup>2</sup> )	907 kg (2 000 lb)	91 kg (200 lb)
3.6L - manuelle	3,73	Modèle sport à 2 portières (mode 4WD [4 roues motrices])	2 863 kg (6 311 lb)	2,32 m <sup>2</sup> (25 pi <sup>2</sup> )	907 kg (2 000 lb)	91 kg (200 lb)
3.6 L – automatique	3,21	Modèle sport à 2 portières (mode 4WD [4 roues motrices])	2 876 kg (6 340 lb)	2,32 m <sup>2</sup> (25 pi <sup>2</sup> )	907 kg (2 000 lb)	91 kg (200 lb)

Moteur et transmission	Essieu	Modèle	PNBC (poids nominal brut combiné)	Surface frontale	Poids brut maximal de la remorque	Poids maximal au timon de la remorque (consultez la remarque)
3.6 L – automatique	3,73	Modèle sport à 2 portières (mode 4WD [4 roues motrices])	2 876 kg (6 340 lb)	2,32 m <sup>2</sup> (25 pi <sup>2</sup> )	907 kg (2 000 lb)	91 kg (200 lb)
3.6L - manuelle	3,21	Modèle Sahara à 2 portières (mode 4WD [4 roues motrices])	2 882 kg (6 353 lb)	2,32 m <sup>2</sup> (25 pi <sup>2</sup> )	907 kg (2 000 lb)	91 kg (200 lb)
3.6L - manuelle	3,73	Modèle Sahara à 2 portières (mode 4WD [4 roues motrices])	2 882 kg (6 353 lb)	2,32 m <sup>2</sup> (25 pi <sup>2</sup> )	907 kg (2 000 lb)	91 kg (200 lb)

## DÉMARRAGE ET CONDUITE

Moteur et transmission	Essieu	Modèle	PNBC (poids nominal brut combiné)	Surface frontale	Poids brut maximal de la remorque	Poids maximal au timon de la remorque (consultez la remarque)
3.6 L – automatique	3,21	Modèle Sahara à 2 portières (mode 4WD [4 roues motrices])	2 895 kg (6 383 lb)	2,32 m <sup>2</sup> (25 pi <sup>2</sup> )	907 kg (2 000 lb)	91 kg (200 lb)
3.6 L – automatique	3,73	Modèle Sahara à 2 portières (mode 4WD [4 roues motrices])	2 895 kg (6 383 lb)	2,32 m <sup>2</sup> (25 pi <sup>2</sup> )	907 kg (2 000 lb)	91 kg (200 lb)
3.6L - manuelle	4,10	Modèle Rubicon à 2 portières (mode 4WD [4 roues motrices])	2 922 kg (6 443 lb)	2,32 m <sup>2</sup> (25 pi <sup>2</sup> )	907 kg (2 000 lb)	91 kg (200 lb)
3.6 L – automatique	3,73	Modèle Rubicon à 2 portières (mode 4WD [4 roues motrices])	2 936 kg (6 473 lb)	2,32 m <sup>2</sup> (25 pi <sup>2</sup> )	907 kg (2 000 lb)	91 kg (200 lb)



Moteur et transmission	Essieu	Modèle	PNBC (poids nominal brut combiné)	Surface frontale	Poids brut maximal de la remorque	Poids maximal au timon de la remorque (consultez la remarque)
3.6 L – automatique	4,10	Modèle Rubicon à 2 portières (mode 4WD [4 roues motrices])	2 936 kg (6 473 lb)	2,32 m <sup>2</sup> (25 pi <sup>2</sup> )	907 kg (2 000 lb)	91 kg (200 lb)
3.6L - manuelle	3,21	Modèle sport à 4 portières (mode 4WD [4 roues motrices])	3 062 kg (6 751 lb)	2,97 m <sup>2</sup> (32 pi <sup>2</sup> )	907 kg (2 000 lb)	91 kg (200 lb)
3.6L - manuelle	3,73	Modèle sport à 4 portières (mode 4WD [4 roues motrices])	3 743 kg (8 251 lb)	2,97 m <sup>2</sup> (32 pi <sup>2</sup> )	1 587 kg (3 500 lb)	159 kg (350 lb)
3.6 L – automatique	3,21	Modèle sport à 4 portières (mode 4WD [4 roues motrices])	3 075 kg (6 780 lb)	2,97 m <sup>2</sup> (32 pi <sup>2</sup> )	907 kg (2 000 lb)	91 kg (200 lb)

**DÉMARRAGE ET CONDUITE**

<b>Moteur et transmission</b>	<b>Essieu</b>	<b>Modèle</b>	<b>PNBC (poids nominal brut combiné)</b>	<b>Surface frontale</b>	<b>Poids brut maximal de la remorque</b>	<b>Poids maximal au timon de la remorque (consultez la remarque)</b>
3.6 L – automatique	3,73	Modèle sport à 4 portes (mode 4WD [4 roues motrices])	3 756 kg (8 280 lb)	2,97 m <sup>2</sup> (32 pi <sup>2</sup> )	1 587 kg (3 500 lb)	159 kg (350 lb)
3.6L - manuelle	3,21	Modèle Sahara à 4 portes (mode 4WD [4 roues motrices])	3 038 kg (6 698 lb)	2,97 m <sup>2</sup> (32 pi <sup>2</sup> )	907 kg (2 000 lb)	91 kg (200 lb)
3.6L - manuelle	3,73	Modèle Sahara à 4 portes (mode 4WD [4 roues motrices])	3 719 kg (8 198 lb)	2,97 m <sup>2</sup> (32 pi <sup>2</sup> )	1 587 kg (3 500 lb)	159 kg (350 lb)

<b>Moteur et transmission</b>	<b>Essieu</b>	<b>Modèle</b>	<b>PNBC (poids nominal brut combiné)</b>	<b>Surface frontale</b>	<b>Poids brut maximal de la remorque</b>	<b>Poids maximal au timon de la remorque (consultez la remarque)</b>
3.6 L – automatique	3,21	Modèle Sahara à 4 portières (mode 4WD [4 roues motrices])	3 052 kg (6 728 lb)	2,97 m <sup>2</sup> (32 pi <sup>2</sup> )	907 kg (2 000 lb)	91 kg (200 lb)
3.6 L – automatique	3,73	Modèle Sahara à 4 portières (mode 4WD [4 roues motrices])	3 732 kg (8 228 lb)	2,97 m <sup>2</sup> (32 pi <sup>2</sup> )	1 587 kg (3 500 lb)	159 kg (350 lb)
3.6L - manuelle	4,10	Modèle Rubicon à 4 portières (mode 4WD [4 roues motrices])	3 776 kg (8 326 lb)	2,97 m <sup>2</sup> (32 pi <sup>2</sup> )	1 587 kg (3 500 lb)	159 kg (350 lb)
3.6 L – automatique	3,73	Modèle Rubicon à 4 portières (mode 4WD [4 roues motrices])	3 790 kg (8 355 lb)	2,97 m <sup>2</sup> (32 pi <sup>2</sup> )	1 587 kg (3 500 lb)	159 kg (350 lb)

Moteur et transmission	Essieu	Modèle	PNBC (poids nominal brut combiné)	Surface frontale	Poids brut maximal de la remorque	Poids maximal au timon de la remorque (consultez la remarque)
3.6 L – automatique	4,10	Modèle Rubicon à 4 portières (mode 4WD [4 roues motrices])	3 776 kg (8 355 lb)	2,97 m <sup>2</sup> (32 pi <sup>2</sup> )	1 587 kg (3 500 lb)	159 kg (350 lb)
Consultez les réglementations locales pour les vitesses maximales de remorquage.						

**NOTA :** Le poids au timon de la remorque doit être considéré comme faisant partie du poids combiné des passagers et de la charge (c.-à-d., le PNBV), et le PNBV ne doit jamais dépasser le poids indiqué sur l'étiquette d'information sur les pneus et la charge. Consultez le paragraphe « Information concernant la sécurité des pneus » dans la section « Démarrage et

conduite » pour obtenir de plus amples renseignements.

### Poids de la remorque et poids au timon de la remorque

Chargez toujours une remorque avec 60 % à 65 % du poids sur l'avant de la remorque. Entre 10 % et 15 % du poids brut de la remorque (PBR) est ainsi placé sur l'attelage de votre véhicule. De fortes charges sur les

roues ou des charges plus lourdes à l'arrière peuvent causer un louvoiement **important** de la remorque, ce qui provoquera la perte de la maîtrise du véhicule et de la remorque. L'omission de charger plus lourdement la remorque à l'avant est la cause de nombreuses collisions impliquant une remorque.

Ne dépassez jamais le poids au timon de la remorque estampé sur le pare-chocs ou l'attelage de remorque de votre véhicule.

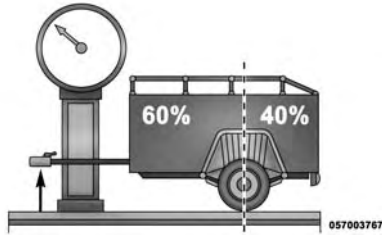

Tenez compte des éléments suivants pour calculer le poids appliqué sur l'essieu arrière du véhicule :

- Le poids au timon de la remorque.
- Le poids de tout autre chargement ou équipement se trouvant dans votre véhicule ou sur ce dernier.

- Le poids du conducteur et celui de tous les passagers.

**NOTA :** *N'oubliez pas que toute charge ajoutée à la remorque s'ajoute à celle de votre véhicule. De plus, le poids des accessoires facultatifs installés en usine ou par un concessionnaire doit être calculé pour déterminer la charge totale de votre véhicule. Consultez l'étiquette d'information sur les pneus et la charge pour connaître le poids maximal combiné des occupants et de la charge pour votre véhicule.*

### Exigences de remorquage

Il est recommandé de suivre les consignes suivantes pour favoriser le rodage approprié des composants de la transmission de votre nouveau véhicule.

**NOTA :** *Le remorquage nécessite un lubrifiant pour essieux arrière de formule spéciale. Consultez le paragraphe « Liquides, lubrifiants et pièces d'origine » dans la section « Entretien de votre véhicule » pour connaître le type de liquide approprié.*

### AVERTISSEMENT!

- **Ne tractez pas une remorque pendant les premiers 805 km (500 mi) d'utilisation de votre nouveau véhicule. Le moteur, l'essieu ou d'autres pièces risqueraient d'être endommagés.**

- **Donc, au cours des premiers 805 km (500 mi) parcourus, ne dépassez pas 80 km/h (50 mi/h) et ne démarrez pas à plein régime. Ceci permet de procéder au rodage du moteur et des autres pièces du véhicule lorsque des charges plus lourdes sont remorquées.**

### **MISE EN GARDE!**

**Un remorquage inadéquat peut provoquer une collision. Suivez ces directives pour rendre la traction de votre remorque la plus sécuritaire possible :**

- **Assurez-vous que la charge est correctement arrimée dans la remorque et qu'elle ne se déplacera pas durant vos déplacements. Si la charge de remorquage n'est pas arrimée solidement, les mouvements dynamiques possibles de la charge pourraient nuire à la conduite du véhicule. Vous pourriez perdre la maîtrise du véhicule et avoir une collision.**
- **Lorsque vous transportez des objets ou tractez une remorque, ne surchargez jamais votre véhicule ou la remorque. Une surcharge peut causer une perte de la maîtrise, un manque de performance ou des dommages aux freins, à l'essieu, au moteur, à la transmission, à la direction, à la suspension, au châssis ou aux pneus.**

- **Vous devez toujours fixer des chaînes de sécurité entre votre véhicule et la remorque. Reliez toujours les chaînes au châssis ou aux points de fixation du crochet de l'attelage du véhicule. De plus, croisez les chaînes sous le timon de la remorque et prévoyez un jeu suffisant pour les virages.**

- **Ne stationnez pas votre véhicule avec une remorque attelée sur un terrain en pente. Lorsque vous stationnez un véhicule avec une remorque, appliquez toujours le frein de stationnement du véhicule tracteur. Placez la transmission automatique du véhicule tracteur à la position P (STATIONNEMENT). Si le véhicule est doté d'une transmission manuelle, engagez le premier rapport. Dans le cas d'un véhicule à 4 roues motrices, assurez-vous que la boîte de transfert n'est pas à la position N (POINT MORT). Bloquez toujours les roues de la remorque ou placez-y une cale pour éviter son déplacement.**
- **Ne dépassez pas le poids nominal brut combiné (PNBC).**

- **Le poids total doit être distribué entre le véhicule tracteur et la remorque de manière à ne jamais dépasser les quatre valeurs nominales suivantes :**
  1. **PNBV**
  2. **PBR**
  3. **PNBE**
  4. **Poids au timon de la remorque pour l'attelage de remorque utilisé.**

#### **Exigences de remorquage – pneus**

- Une pression de gonflage adéquate des pneus est essentielle à la conduite sécuritaire et au bon fonctionnement de votre véhicule. Pour savoir comment gonfler correctement les pneus, consul-

tez le paragraphe « Pneus – Généralités » dans la section « Démarrage et conduite ».

- Vérifiez la pression de gonflage des pneus de la remorque avant de l'utiliser.
- Avant de tracter une remorque, inspectez soigneusement les pneus du véhicule pour vérifier l'usure de la bande de roulement et la présence éventuelle de dommages. Pour savoir comment inspecter correctement les pneus, consultez le paragraphe « Pneus – Généralités » dans la section « Démarrage et conduite ».
- Pour savoir comment remplacer correctement les pneus, consultez le paragraphe « Pneus – Généralités » dans la section « Démarrage et conduite ». Le remplacement des pneus d'origine par des pneus possédant une capacité de

charge plus élevée n'augmentera pas le PNBV ni le PNBE du véhicule.

### Exigences de remorquage – freins de remorque

- **Ne branchez pas** le système de freinage hydraulique ou le circuit de dépression de votre véhicule à celui de la remorque. Le fonctionnement du circuit de freinage pourrait s'en trouver compromis et vous risqueriez de vous blesser.
- Un dispositif de contrôle électronique des freins de la remorque doit être utilisé si la remorque est munie de freins à commande électronique. Un tel dispositif n'est pas requis si la remorque est munie d'un système de commande électronique des freins.
- Il est conseillé de disposer d'un système de freinage sur les remorques de

plus de 454 kg (1 000 lb); un tel système est obligatoire sur les remorques de plus de 907 kg (2 000 lb).

### MISE EN GARDE!

- **Ne raccordez jamais les freins de remorque au circuit de freinage hydraulique de votre véhicule. Cela risquerait de surcharger et d'endommager le système de freinage. Cela pourrait donner lieu à une perte de la capacité de freinage et provoquer une collision.**
- **Le remorquage accroît inévitablement les distances de freinage. Lorsque vous tractez une remorque, prévoyez toujours une distance suffisante entre votre véhicule et celui qui vous précède. Dans le cas contraire, vous risquez de provoquer une collision.**

### AVERTISSEMENT!

**Si le poids de la remorque chargée dépasse 454 kg (1 000 lb), celle-ci doit être équipée de ses propres freins et la capacité de freinage de ceux-ci doit être adéquate. La non-observation de cette règle pourrait entraîner une usure prématurée des garnitures de freins, exiger un effort supplémentaire sur la pédale de frein et prolonger les distances de freinage.**

### Exigences de remorquage – feux et câblage de la remorque

Si vous tractez une remorque, quelle que soit sa taille, il est obligatoire, par mesure de sécurité, d'y installer des feux d'arrêt et des clignotants.



L'ensemble de remorquage inclut un faisceau de câblage à quatre broches. Utilisez toujours un faisceau de câblage et un connecteur pour remorque approuvés par le constructeur de votre véhicule.

**NOTA :** *Ne coupez pas ou ne faites pas d'épissures dans le faisceau de câblage du véhicule.*

Toutes les connexions électriques sont effectuées, mais vous devez relier le faisceau à un connecteur pour remorque. Consultez l'illustration suivante.

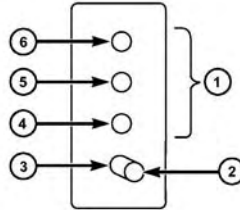

**Connecteur à quatre broches**

- |                      |  |
|----------------------|--|
| 1 – Broches femelles | 4 – Feux de stationnement                |
| 2 – Broche mâle      | 5 – Feu de freinage et clignotant gauche |
| 3 – Masse            | 6 – Feu de freinage et clignotant droit  |

### Conseils pour le remorquage

Avant d'entreprendre un voyage avec une remorque, il est recommandé de pratiquer ses virages, arrêts et manœuvres de marche arrière dans un endroit à faible circulation.

Si le véhicule tracteur est équipé d'une transmission manuelle, le départ doit toujours s'effectuer en première vitesse pour éviter de trop faire glisser l'embrayage.

### Transmission automatique – Selon l'équipement

La gamme D (MARCHE AVANT) peut être utilisée pour tracter une remorque. Les commandes de transmission comprennent une stratégie de conduite pour éviter de changer souvent de rapports pendant le remorquage. Toutefois, si la transmission change trop souvent de rapport dans

la gamme D (MARCHE AVANT), vous pouvez utiliser la commande de sélection de vitesse de la boîte-pont AutoStick pour choisir manuellement un rapport inférieur.

**NOTA :** *L'utilisation d'un rapport inférieur pour conduire le véhicule dans des conditions de lourdes charges permet d'améliorer la performance de la transmission et d'en prolonger la durée de vie utile, en réduisant les passages de rapports excessifs et en évitant la surchauffe. De plus, vous obtiendrez ainsi une meilleure performance du frein moteur.*

Si vous tractez RÉGULIÈREMENT une remorque pendant plus de 45 minutes consécutives, vous devez vidanger l'huile pour transmission et remplacer le filtre aux intervalles précisés pour les véhicules de police, taxi, véhicules de parc ou les remorques fréquents. Consultez le « Ca-

lendrier d'entretien » pour connaître les intervalles d'entretien appropriés.

**NOTA :** *Vérifiez le niveau de liquide de transmission automatique avant le remorquage.*

### **Autostick – selon l'équipement**

- Lorsque vous utilisez la commande de sélection de vitesse de la boîte-pont AutoStick, sélectionnez le rapport le plus élevé compte tenu des performances et évitez les rétrogradations fréquentes. Par exemple, sélectionnez le rapport « 4 » si la vitesse voulue peut être maintenue. Sélectionnez le rapport « 3 » ou « 2 » s'il est nécessaire de maintenir la vitesse voulue.
- Pour éviter la surchauffe, éviter la conduite continue à un régime élevé. Réduisez la vitesse du véhicule au be-

soin pour éviter la vitesse prolongée à un régime élevé. Revenez à un rapport plus élevé ou à une vitesse du véhicule plus rapide lorsque l'état de la route le permet.

### **Contrôle électronique de vitesse – selon l'équipement**

- N'utilisez pas le contrôle électronique de vitesse en terrain montagneux ou pour le déplacement de charges lourdes.
- Si vous utilisez le contrôle électronique de vitesse en remorquage et faites face à des décélérations supérieures à 16 km/h (10 mi/h), désactivez-le et attendez de rouler de nouveau à une vitesse de croisière pour le réactiver.

- L'utilisation du contrôle électronique de vitesse en terrain plat et avec des charges légères favorisera l'économie de carburant.

**Système de refroidissement**

Vous pouvez réduire les risques de surchauffe du moteur et de la transmission en procédant comme suit :

**Conduite urbaine**

Lorsque le véhicule est temporairement immobilisé, placez la transmission en position N (point mort) et augmentez le régime de ralenti du moteur.

**Conduite sur route**

Réduisez la vitesse.

**Climatisation**

Arrêtez-la temporairement.

## REMORQUAGE DE VOTRE VÉHICULE DERRIÈRE UN VÉHICULE DE LOISIR (AUTOCARAVANE, ETC.)

### Remorquage du véhicule derrière un autre

Conditions de remorquage	Roues soulevées du sol	Modèles à 4 roues motrices
Remorquage à plat	AUCUNE	<p><b>Consultez les directives</b></p> <ul style="list-style-type: none"> <li>• Transmission automatique en position P (STATIONNEMENT)</li> <li>• Transmission manuelle en prise (PAS en position N [POINT MORT])</li> <li>• Boîte de transfert à la position N (POINT MORT)</li> <li>• Remorquage en direction vers l'avant</li> </ul>
Chariot roulant	Avant	NON PERMIS
	Arrière	NON PERMIS
Sur la remorque	TOUTES	OK

NOTA : Lorsque vous remorquez derrière un véhicule de loisir, suivez toujours les réglementations provinciales et locales en vigueur. Communiquez avec les bureaux locaux ou provinciaux de sécurité routière pour obtenir de plus amples détails.

### Remorquage derrière un véhicule de loisir — modèles à quatre roues motrices

**NOTA :** Pour le remorquage derrière un véhicule de loisir, la boîte de transfert doit être placée à la position **N (POINT MORT)**, la transmission automatique doit être placée à la position **P (STATIONNEMENT)** et la transmission manuelle doit être placée en prise (PAS à la position N [POINT MORT]).

#### AVERTISSEMENT!

- **NE REMORQUEZ PAS** sur chariot roulant un véhicule 4WD (4 ROUES MOTRICES). Le remorquage avec seulement un ensemble de roues au sol (avant ou arrière) endommagera gravement la transmission ou la boîte de transfert. Remorquez le véhicule avec les quatre roues SUR le sol, ou SOULEVÉES du sol (à l'aide d'une remorque pour véhicule).
- Le remorquage doit être effectué en direction vers l'avant. Le remorquage du véhicule vers l'arrière peut endommager gravement la boîte de transfert.

- Une transmission automatique doit se trouver en position **P (STATIONNEMENT)** pour le remorquage derrière un véhicule de loisir.
- La transmission manuelle doit être en prise (pas en position **N [POINT MORT]**) pour le remorquage derrière un véhicule de loisir.
- Avant de remorquer votre véhicule derrière un véhicule de loisir, effectuez la procédure décrite sous le paragraphe « Passage à la position **N (POINT MORT)** » pour vous assurer que la boîte de transfert est bien en position **N (POINT MORT)**. Autrement, des dommages internes pourraient survenir.

- Si vous remorquez ce véhicule sans observer ces directives, il peut en découler de graves dommages à la transmission ou à la boîte de transfert. Les dommages causés par un remorquage inadéquat ne sont pas couverts par la garantie de véhicule neuf.
- N'utilisez pas une barre de remorquage à pince montée sur le pare-chocs de votre véhicule. Cela endommagera la barre frontale du pare-chocs.

### Passage à la position N (POINT MORT)

Utilisez la procédure suivante pour préparer votre véhicule au remorquage derrière un véhicule de loisir.

#### MISE EN GARDE!

Vous ou d'autres personnes pourriez être blessés ou tués si vous laissez votre véhicule sans surveillance alors que la boîte de transfert est à la position N (POINT MORT) et que le frein de stationnement n'est pas complètement serré. Lorsque la boîte de transfert est à la position N (POINT MORT), les arbres de transmission avant et arrière sont dissociés du groupe motopropulseur et le véhicule peut se déplacer, même si la transmission se trouve à la posi-

tion P (STATIONNEMENT) dans le cas d'une transmission automatique et dans un rapport dans le cas d'une transmission manuelle. Le frein de stationnement doit toujours être serré lorsque le conducteur n'est pas dans le véhicule.

#### AVERTISSEMENT!

Afin d'éviter d'endommager les pièces internes, vous devez suivre ces étapes pour vous assurer que la boîte de transfert est entièrement engagée à la position N (POINT MORT) avant le remorquage d'un véhicule de loisir.

1. Arrêtez complètement votre véhicule.
2. Maintenez la pédale de frein enfoncée.

3. Sélectionnez la position N (POINT MORT) pour une transmission automatique ou enfoncez la pédale d'embrayage pour une transmission manuelle.
4. Coupez le moteur.
5. Déplacez le levier de la boîte de transfert à la position N (POINT MORT).
6. Faites démarrer le moteur.
7. Placez le levier de vitesses de la transmission à la position R (MARCHE ARRIÈRE).
8. Relâchez la pédale de frein (ou la pédale d'embrayage si votre véhicule est muni d'une transmission manuelle) pendant cinq secondes et assurez-vous que le véhicule est immobile.
9. Répétez les étapes 7 et 8 en plaçant la transmission automatique en position D

(MARCHE AVANT) ou la transmission manuelle au premier rapport.

10. Coupez le moteur.
11. Serrez complètement le frein de stationnement.
12. Placez la transmission en position P (STATIONNEMENT) ou la transmission manuelle en prise (PAS à la position N [POINT MORT]).

#### AVERTISSEMENT!

**La transmission pourrait être endommagée si elle est placée en position P (STATIONNEMENT) lorsque la boîte de transfert est en position N (POINT MORT) et que le moteur tourne. Lorsque la boîte de transfert est en position N (POINT MORT), assurez-vous de couper le**

**moteur avant de placer la transmission en position P (STATIONNEMENT).**

13. Fixez le véhicule au véhicule tracteur au moyen d'une barre de remorquage appropriée.
14. Desserrez le frein de stationnement.

#### Passage hors de la position N (POINT MORT)

- Utilisez la procédure suivante pour préparer votre véhicule à l'usage normal.
1. Immobilisez complètement le véhicule et maintenez-le fixé au véhicule tracteur.
  2. Serrez complètement le frein de stationnement.

## DÉMARRAGE ET CONDUITE

3. Tournez le commutateur d'allumage à la position LOCK (ANTIVOL-VERROUILLÉ).
4. Mettez le commutateur d'allumage à la position ON/RUN (MARCHE), mais ne faites pas démarrer le moteur.
5. Maintenez la pédale de frein enfoncée.
6. Mettez la transmission au POINT MORT (N).
7. Déplacez le levier de la boîte de transfert dans la position désirée.

**NOTA :** *Afin d'éviter un grincement des engrenages lorsque vous déplacez la boîte de transfert hors de la position N (POINT MORT), vous devrez couper le moteur.*

8. Placez la transmission automatique à la position P (STATIONNEMENT) ou la transmission manuelle en position N (POINT MORT).
9. Relâchez la pédale de frein.
10. Débrochez le véhicule du véhicule tracteur.

11. Faites démarrer le moteur.
12. Maintenez la pédale de frein enfoncée.
13. Desserrez le frein de stationnement.
14. Sélectionnez une vitesse, relâchez la pédale de frein (et la pédale d'embrayage si votre véhicule est à transmission manuelle), puis assurez-vous que le véhicule fonctionne normalement.



## EN CAS D'URGENCE

- FEUX DE DÉTRESSE . . . . . 488
- EN CAS DE SURCHAUFFE DU MOTEUR . . . . . 488
- SPÉCIFICATIONS RELATIVES AU COUPLE DE SERRAGE DES ROUES ET DES PNEUS . . . . . 489
  - Spécifications relatives au couple de serrage . . . . 490
- MISE SUR CRIC DU VÉHICULE ET REMPLACEMENT D'UN PNEU . . . . . 491
  - Emplacement du cric . . . . . 492
  - Retrait de la roue de secours . . . . . 492
  - Préparatifs de levage sur cric . . . . . 493
  - Directives de levage . . . . . 493
- Installation des pneus route . . . . . 496
- PROCÉDURES DE DÉMARRAGE D'APPOINT . . . . . 497
  - Préparations pour un démarrage d'appoint . . . . . 497
  - Procédure de démarrage d'appoint . . . . . 499
- POUR DÉGAGER UN VÉHICULE COINCÉ . . . . . 500
- CROCHETS DE REMORQUAGE D'URGENCE – SELON L'ÉQUIPEMENT . . . . . 502
- NEUTRALISATION DU LEVIER DE VITESSES . . . . . 503
- REMORQUAGE D'UN VÉHICULE EN PANNE . . . . . 504
  - Sans clé de contact . . . . . 505
  - Modèles à 4 roues motrices . . . . . 505

## FEUX DE DÉTRESSE

Le commutateur des feux de détresse est situé sur le tableau de bord, sous les commandes de chauffage-climatisation.



Appuyez sur ce commutateur pour allumer les feux de détresse.

À ce moment, tous les clignotants s'allument afin d'alerter les autres automobilistes d'une situation d'urgence. Appuyez sur l'interrupteur une deuxième fois pour éteindre les feux de détresse.

Il s'agit d'un système d'urgence qui ne devrait pas être utilisé lorsque le véhicule est en mouvement. Ne l'utilisez que lorsque votre véhicule est en panne et présente un danger pour la sécurité des autres conducteurs.

Lorsque vous devez quitter le véhicule pour aller chercher de l'aide, les feux de

détresse continuent de clignoter même si le commutateur d'allumage se trouve à la position OFF (ARRÊT).

**NOTA :** *L'utilisation prolongée des feux de détresse risque de décharger la batterie.*

## EN CAS DE SURCHAUFFE DU MOTEUR

Vous pouvez réduire les risques de surchauffe survenant dans les cas suivants en prenant les mesures appropriées.

- Sur la route – Ralentissez.
- En ville – Lorsque vous êtes à l'arrêt, mettez la transmission à la position N (point mort) sans augmenter le régime de ralenti du moteur.

### AVERTISSEMENT!

**La conduite avec le circuit de refroidissement à haute température peut endommager votre véhicule. Si l'indicateur de température atteint le repère H (TEMPÉRATURE ÉLEVÉE), rangez le véhicule et immobilisez-le. Laissez tourner le moteur au ralenti et coupez le climatiseur jusqu'à ce que l'indicateur de température revienne dans la plage normale. Si l'aiguille demeure sur le repère H (TEMPÉRATURE ÉLEVÉE) et qu'un avertissement sonore continu retentit, coupez immédiatement le moteur et faites inspecter votre véhicule.**

**NOTA :** Vous pouvez prendre les mesures suivantes pour atténuer une surchauffe imminente :

- Si le climatiseur est en fonction, mettez-le hors fonction. Le système de climatisation réchauffe le circuit de refroidissement du moteur; en mettant le climatiseur hors fonction, vous éliminez une source de chaleur.
- Vous pouvez également mettre la commande de température à la chaleur maximale, la commande de mode à l'aération au plancher et la commande du ventilateur à la vitesse maximale. Toutes ces actions permettent au radiateur de chauffage d'agir en complémentarité avec le radiateur et contribuent à évacuer la chaleur du circuit de refroidissement du moteur.

#### MISE EN GARDE!

**Vous, ou d'autres personnes, pourriez subir de graves brûlures par l'éclaboussement de liquide de refroidissement du moteur (antigel) chaud ou de vapeur de votre radiateur. Si vous voyez ou entendez de la vapeur s'échapper de sous le capot, attendez que le radiateur soit refroidi avant d'ouvrir le capot. N'essayez jamais d'ouvrir le bouchon à pression du circuit de refroidissement lorsque le radiateur ou le vase d'expansion est chaud.**

## SPÉCIFICATIONS RELATIVES AU COUPLE DE SERRAGE DES ROUES ET DES PNEUS

Un couple de serrage approprié des écrous de roue et des boulons est très important pour garantir que la roue est correctement montée sur le véhicule. Chaque fois qu'une roue est enlevée puis réinstallée sur le véhicule, les écrous de roue et les boulons doivent être serrés à l'aide d'une clé dynamométrique correctement étalonnée.

Spécifications relatives au couple de serrage

Couple de serrage des écrous de roue et des boulons	**Taille des écrous de roue et des boulons	Douilles des écrous de roue et des boulons
135 N.m (100 lb-pi)	1/2 po x 20	19 mm

\*\* Utilisez uniquement les écrous ou boulons de roue recommandés par votre concessionnaire autorisé et nettoyez ou enlevez toute saleté ou huile avant le serrage.

Vérifiez la surface de montage de la roue avant de monter le pneu et enlevez toute corrosion ou particules desserrées.

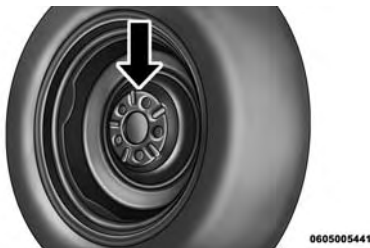

Surface de montage de la roue

Serrez les écrous de roue/boulons en étoile jusqu'à ce que chacun d'entre eux ait été serré deux fois.



Modèles de couple de serrage

Après 40 km (25 mi), vérifiez le couple de serrage des écrous de roue/boulons pour vous assurer que tous les écrous de roue/boulons sont bien calés contre la roue.

**MISE EN GARDE!**

Ne serrez pas les écrous de roue à fond avant d'avoir abaissé le véhicule afin d'éviter de déplacer le véhicule sur le cric. Vous risquez des blessures si vous ne tenez pas compte de cette mise en garde.

**MISE SUR CRIC DU VÉHICULE  
ET REMPLACEMENT D'UN  
PNEU****MISE EN GARDE!**

- N'essayez pas de changer un pneu qui se trouve du côté du véhicule qui est exposé à la circulation. Éloignez-vous autant que possible de la voie de circulation pour éviter un accident lors de l'utilisation du cric ou du remplacement de la roue.

- Se glisser sous un véhicule soutenu par un cric est dangereux. Le cric pourrait se déplacer et faire tomber le véhicule. Vous pourriez être écrasé. Aucune partie du corps ne doit se trouver sous un véhicule hissé sur un cric. S'il est nécessaire de travailler sous le véhicule, rendez-vous dans un centre de service pour faire monter votre véhicule sur un élévateur.
- Ne démarrez jamais et ne faites jamais tourner le moteur lorsque le véhicule est soutenu par un cric.

- Le cric est un outil conçu uniquement pour changer des pneus. Le cric ne doit pas servir à soulever le véhicule pour procéder à une réparation. Le véhicule doit toujours être soulevé sur une surface plane et ferme. Évitez les zones glacées ou glissantes.

### Emplacement du cric

Le cric et la clé à écrous sont placés dans le compartiment de rangement arrière.

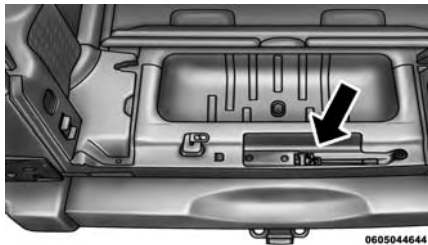

Rangement du cric

**NOTA :** Tournez l'écrou à oreilles en plastique noir en sens antihoraire pour desserrer le cric du bac de rangement.



Emplacement de l'écrou à oreilles en plastique

### Retrait de la roue de secours

Pour retirer la roue de secours de son support, enlevez le couvercle de roue, selon l'équipement, et enlevez les écrous de roue avec la clé à écrous, en les tournant en sens antihoraire.

**NOTA :** Si vous avez ajouté des accessoires provenant du marché secondaire au support monté sur la roue de secours, leur poids ne doit pas excéder 85 lb (38,5 kg), incluant le poids de la roue de secours.

### Préparatifs de levage sur cric

1. Garez le véhicule sur une surface plane. Évitez les zones glacées ou glissantes.

#### MISE EN GARDE!

**Ne tentez pas de changer un pneu du côté du véhicule près de la circulation en mouvement, éloignez-vous suffisamment de la route pour éviter d'être frappé en utilisant le cric ou lors d'un changement de pneu.**

- Allumez les feux de détresse.
- Serrez le frein de stationnement.
- Placez la transmission automatique à la position P (STATIONNEMENT) ou la transmission manuelle en MARCHE ARRIÈRE.
- Tournez le commutateur d'allumage à la position LOCK (ANTIVOL-VERROUILLÉ).
- Calez l'avant et l'arrière de la roue diagonalement opposée à la position de levage. Par exemple, si vous changez le pneu avant droit, bloquez la roue arrière gauche.



**NOTA :** Les occupants ne doivent pas demeurer dans le véhicule lorsque ce dernier est soulevé par un cric.

### Directives de levage

#### MISE EN GARDE!

**Respectez soigneusement les mises en garde ci-après concernant le changement d'un pneu. Elles vous aideront à éviter de vous blesser ou d'endommager le véhicule.**

- Avant de soulever le véhicule, stationnez-le sur une surface plane et ferme, le plus loin possible de la route.
- Allumez les feux de détresse.
- Calez la roue qui est diagonalement opposée à celle qui doit être changée.

- Serrez fermement le frein de stationnement, puis placez la transmission automatique en position P (STATIONNEMENT), ou la transmission manuelle en position R (MARGE ARRIÈRE).
- Ne démarrez jamais le moteur et ne le laissez jamais tourner lorsque le véhicule est levé au moyen d'un cric.
- Ne laissez personne s'asseoir dans le véhicule lorsqu'il est soulevé sur un cric.
- Ne vous glissez pas sous le véhicule lorsqu'il est soutenu par un cric. S'il est nécessaire de travailler sous le véhicule, rendez-vous dans un centre de service pour faire monter votre véhicule sur un élévateur.

- Ne placez le cric qu'aux positions de levage indiquées et pour soulever ce véhicule afin de remplacer un pneu.
- Si vous changez un pneu sur la route ou à proximité d'une route, faites très attention aux véhicules qui y circulent.
- Pour ranger de façon sécuritaire le pneu crevé ou la roue de secours dans son logement, assurez-vous que le corps de valve est dirigé vers le sol.



Étiquette d'avertissement du cric

### AVERTISSEMENT!

**Ne tentez pas de soulever le véhicule en procédant au levage par cric sur d'autres emplacements que ceux indiqués dans les directives de levage pour ce véhicule.**

1. Retirez la roue de secours, le cric et les outils de leur espace de rangement.
2. Desserrez (mais n'enlevez pas) les écrous de roue en les tournant d'un tour vers la gauche alors que la roue touche toujours au sol.
3. Montez le cric et ses outils. Raccordez la poignée de manœuvre du cric à la rallonge, puis à la clé à écrou.



4. Utilisez le cric à l'avant ou à l'arrière du véhicule. Placez le cric sous le tube d'essieu, tel qu'illustré. **Ne soulevez pas le véhicule tant que vous n'êtes pas certain que le cric est complètement engagé.**

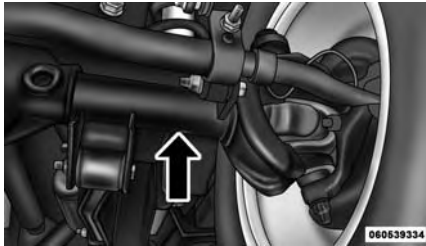

Emplacement de levage avant

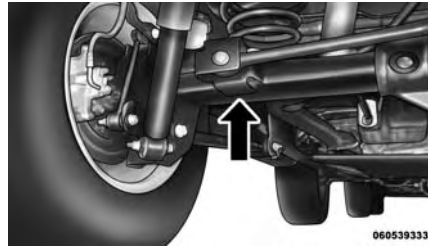

Emplacement de levage arrière

5. Levez le véhicule en tournant la vis du cric dans le sens horaire. Arrêtez de soulever le véhicule dès que le pneu se soulève du sol et que l'espace en dessous est suffisant pour installer la roue de secours. La stabilité de l'ensemble est d'autant plus grande que le pneu est peu soulevé.

#### MISE EN GARDE!

**Le soulèvement du véhicule plus qu'il est nécessaire risque de le déstabiliser et de provoquer une collision. Le véhicule pourrait glisser du cric et blesser quelqu'un se trouvant à proximité. Soulevez le véhicule juste ce qu'il faut pour retirer le pneu.**

6. Retirez les écrous de roue et la roue.
7. Positionnez la roue de secours sur le véhicule et installez les écrous de roue en orientant l'extrémité conique vers la roue. Resserrez légèrement les écrous de roue en sens horaire.

**MISE EN GARDE!**

**Ne serrez pas les écrous de roue à fond avant d'avoir abaissé le véhicule afin d'éviter de déplacer le véhicule sur le cric. Vous risquez de graves blessures si vous ne tenez pas compte de cette mise en garde.**

8. Abaissez le véhicule en tournant la vis du cric vers la gauche et retirez le cric.

9. Finissez de serrer les écrous de roue. Pour ce faire, appuyez sur le manche de la clé vers le bas. Passez d'un écrou à l'autre jusqu'à ce que chacun d'eux ait été serré à deux reprises. Reportez-vous au paragraphe « Spécifications relatives au couple de serrage » dans cette section pour obtenir le couple de serrage approprié des écrous de roue.

10. Retirez le cric et les cales de roue.

11. Fixez le pneu, le cric et les outils aux endroits appropriés.

**MISE EN GARDE!**

**Si un pneu ou un cric est mal fixé, il risque d'être projeté vers l'avant lors d'une collision ou d'un arrêt brusque et de blesser les occupants du véhicule. Rangez toujours les accessoires du cric et la roue de secours dans les espaces prévus à cet effet.**

**Installation des pneus route**

1. Installez le pneu route sur l'essieu.
2. Installez les écrous de roue restants en orientant l'extrémité de l'écrou en forme de cône vers la roue. Serrez légèrement les écrous de roue.

**MISE EN GARDE!**

**Ne serrez pas les écrous de roue à fond avant d'avoir abaissé le véhicule afin d'éviter de déplacer le véhicule sur le cric. Vous risquez de graves blessures si vous ne tenez pas compte de cette mise en garde.**

3. Abaissez le véhicule jusqu'au sol en tournant la poignée de manœuvre du cric dans le sens inverse des aiguilles d'une montre.

4. Finissez de serrer les écrous de roue. Appuyez sur la clé en la prenant par l'extrémité de sa poignée pour augmenter la force de levier. Serrez les écrous de roue en étoile jusqu'à ce que chacun d'entre eux ait été serré deux fois. Pour connaître le couple de serrage approprié

des écrous de roue, consultez le paragraphe « Couples de serrage prescrits » dans cette section. Si vous n'êtes pas certain d'avoir bien serré les écrous, faites-les vérifier par un concessionnaire autorisé ou une station-service à l'aide d'une clé dynamométrique.

5. Après 40 km (25 mi), vérifiez le couple de serrage des écrous de roue à l'aide d'une clé dynamométrique pour vous assurer que les écrous sont bien logés contre la roue.

## PROCÉDURES DE DÉMARRAGE D'APPOINT

Si la batterie de votre véhicule est déchargée, vous pouvez démarrer au moyen de câbles volants branchés à la batterie d'un autre véhicule ou à une batterie d'amorçage portative. Tout démarrage d'appoint

mal exécuté peut être dangereux; suivez à la lettre les procédures de la présente section.

**NOTA :** *Si vous utilisez une batterie portative d'amorçage, suivez les instructions et précautions d'utilisation du constructeur.*

### AVERTISSEMENT!

**N'utilisez pas de batterie portative d'amorçage ou autre source d'appoint sur système dont la tension est supérieure à 12 V, vous risquez d'endommager la batterie, le moteur de démarreur, l'alternateur ou le système électrique.**

### MISE EN GARDE!

**Ne tentez pas de faire un démarrage d'appoint si la batterie est gelée. Elle pourrait se briser ou exploser, entraînant des blessures.**

### Préparations pour un démarrage d'appoint

La batterie du véhicule se trouve dans la partie arrière droite du compartiment moteur, derrière le centre de servitudes.

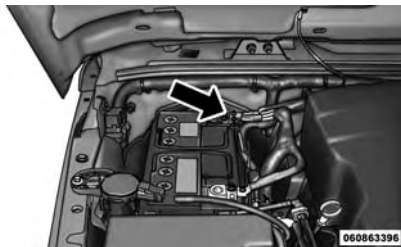

Borne positive de la batterie

### MISE EN GARDE!

- Prenez garde au ventilateur de refroidissement du radiateur lorsque le capot est levé. Il peut se mettre en marche à tout moment lorsque le commutateur d'allumage est à la position ON (MARCHE). Vous pouvez vous blesser en déplaçant les pales du ventilateur.

- Retirez tous vos bijoux métalliques, tels que les montres ou les bracelets, afin d'éviter de créer par inadvertance un contact électrique. Sinon, vous risquez de subir des blessures graves.
- Les batteries contiennent l'acide sulfurique qui peut vous brûler la peau ou les yeux et produire de l'hydrogène, un gaz inflammable et explosif. Tenez la batterie éloignée des flammes nues ou des étincelles.

1. Serrez le frein de stationnement, placez la transmission automatique à la position P (STATIONNEMENT) ou la transmission manuelle à la position N (POINT MORT), puis tournez le commutateur d'allumage à la position LOCK (ANTIVOL-VERROUILLÉ).

2. Éteignez le chauffage, la radio et tous les accessoires électriques inutiles.

3. Si vous utilisez un autre véhicule pour le démarrage d'appoint, stationnez le véhicule à portée des câbles volants, serrez le frein de stationnement et assurez-vous que le contact est coupé.

### MISE EN GARDE!

**Ne laissez pas les véhicules se toucher, car il pourrait se produire une mise à la masse et des blessures pourraient en résulter.**

## Procédure de démarrage d'appoint

### MISE EN GARDE!

**Le non-respect de ces directives de démarrage d'appoint peut entraîner des blessures ou des dommages à la propriété en raison de l'explosion de la batterie.**

### AVERTISSEMENT!

**Ne pas suivre cette procédure pourrait se traduire par des dommages au circuit de charge du véhicule d'appoint ou de celui dont la batterie est déchargée.**

## Branchement des câbles volants

1. Connectez une extrémité du câble volant positif **(+)** à la borne positive **(+)** de la batterie déchargée.

2. Branchez l'autre extrémité du câble volant positif **(+)** sur la borne positive **(+)** de la batterie d'appoint.

3. Branchez l'extrémité du câble volant négatif **(-)** sur la borne négative **(-)** de la batterie d'appoint.

4. Connecter l'autre extrémité du câble volant négatif **(-)** à une bonne masse du moteur (une partie métallique exposée du moteur du véhicule dont la batterie est déchargée) loin de la batterie et le système d'injection de carburant.

### MISE EN GARDE!

**Ne branchez pas le câble volant sur la borne négative (-) de la batterie déchargée. Cela produirait une étincelle électrique qui pourrait faire exploser la batterie ou causer des blessures graves. Utilisez seulement le point de masse spécifique, n'utilisez aucune autre partie métallique exposée.**

**sures graves. Utilisez seulement le point de masse spécifique, n'utilisez aucune autre partie métallique exposée.**

5. Démarrez le moteur du véhicule qui possède la batterie d'appoint, laissez le tourner au ralenti pendant quelques minutes, puis démarrez le moteur du véhicule dont la batterie est déchargée.

6. Une fois que le moteur a démarré, retirez les câbles volants dans l'ordre inverse :

## Débranchement des câbles volants

1. Débranchez l'extrémité du câble volant négatif **(-)** de la masse du moteur du véhicule dont la batterie est déchargée.

2. Débranchez l'autre extrémité du câble volant négatif (-) de la borne négative (-) de la batterie d'appoint.

3. Débranchez l'extrémité positive (+) du câble volant de la borne positive (+) de la batterie d'appoint.

4. Débranchez l'autre extrémité du câble volant positif (+) de la borne positive (+) du véhicule dont la batterie est déchargée.

Si vous devez souvent effectuer un démarrage d'appoint pour faire démarrer votre véhicule, faites inspecter la batterie et le circuit de charge par votre concessionnaire autorisé.

### AVERTISSEMENT!

**Les accessoires qui peuvent être branchés sur les prises de courant du véhicule tirent leur alimentation de la batterie du véhicule, même lorsqu'ils ne sont pas utilisés (par exemple, les téléphones cellulaires, etc.). Lorsqu'ils sont branchés assez longtemps et que le moteur est à l'arrêt, la batterie du véhicule peut se décharger suffisamment pour voir sa durée de vie écourtée ou même pour empêcher le moteur de démarrer.**

## POUR DÉGAGER UN VÉHICULE COINCÉ

Si votre véhicule est enlisé dans la boue, le sable ou la neige, vous pouvez, dans la plupart des cas, le sortir de sa position en lui faisant exécuter un mouvement de va-et-vient. Tournez le volant de droite à gauche pour dégager la zone entourant les roues avant. Puis, dans un mouvement de va-et-vient, passez de la position D (marche avant) à la position R (marche arrière) (transmission automatique) ou du deuxième rapport à la position R (marche arrière) (transmission manuelle), tout en appuyant légèrement sur la pédale d'accélérateur. Il est plus efficace de n'appuyer que légèrement sur la pédale d'accélérateur pour maintenir le mouvement

de va-et-vient, sans faire patiner les roues ni emballer le moteur.

#### AVERTISSEMENT!

**Évitez d'emballer le moteur et de faire patiner les roues pour ne pas provoquer la surchauffe de la transmission ou l'endommager. Laissez le moteur tourner au ralenti avec la transmission à la position N (POINT MORT) pendant au moins une minute après chaque cycle de cinq mouvements de va-et-vient. Ceci réduira la possibilité de surchauffe et le risque d'endommager l'embrayage ou la transmission si vous insistez longtemps pour dégager votre véhicule enlisé.**

**NOTA :** Appuyez sur le commutateur de désactivation de la commande de stabilité électronique pour le mettre en mode « Partial Off » (Partiellement désactivé) avant de faire osciller le véhicule. Pour obtenir de plus amples renseignements, consultez le paragraphe « Système de commande électronique des freins » dans la section « Démarrage et conduite ». Une fois le véhicule libéré, appuyez de nouveau sur le commutateur « ESC Off » pour restaurer le mode de commande de stabilité électronique.

#### AVERTISSEMENT!

- Lorsque vous tentez de dégager votre véhicule enlisé par un mouvement de « va-et-vient » en passant de la position D (MARCHE AVANT)/deuxième rapport à la position R (MARCHE ARRIÈRE), ne faites pas patiner les roues à plus de 24 km/h (15 mi/h), car vous risqueriez d'endommager la transmission.

- Le fait d'emballer le moteur ou de faire patiner les roues trop rapidement peut causer une surchauffe ou une défaillance de la transmission. Vous pourriez également endommager les pneus. Évitez de faire patiner les roues au-dessus de 48 km/h (30 mi/h) pendant que le rapport est engagé (aucun changement de vitesse de transmission en cours).

#### MISE EN GARDE!

**Il est dangereux de faire patiner excessivement les pneus. Les forces engendrées par une vitesse excessive des roues peuvent endommager l'essieu ou les pneus. Les pneus pourraient éclater et blesser quelqu'un. Ne faites pas patiner les roues**

à plus de 48 km/h (30 mi/h) ou pendant plus de 30 secondes lorsque le véhicule est enlisé, et ne laissez personne s'approcher d'une roue qui patine, quelle que soit la vitesse.

### CROCHETS DE REMORQUAGE D'URGENCE – SELON L'ÉQUIPEMENT

Si votre véhicule est équipé de crochets de remorquage, ceux-ci sont montés à l'avant et à l'arrière.

**NOTA :** *Il est recommandé, pour les véhicules hors route, d'utiliser les deux crochets de remorquage avant afin de minimiser les risques de dommages au véhicule. Toujours utiliser une sangle de remorquage de capacité adéquate.*

#### MISE EN GARDE!

- N'utilisez pas une chaîne pour dégager un véhicule enlisé. Les chaînes peuvent se briser et causer des blessures graves ou mortelles.
- Éloignez-vous des véhicules lorsque l'un d'eux est tiré par les crochets de remorquage. Les sangles de remorquage peuvent se désengager et causer des blessures graves.

#### AVERTISSEMENT!

**Les crochets de remorquage sont réservés aux situations d'urgence seulement, soit pour dégager un véhicule enlisé. Il ne faut pas se servir de ces crochets pour remorquer un véhicule sur la route ou l'autoroute.**



**Vous pourriez endommager votre véhicule. Il est conseillé d'utiliser deux sangles pour remorquer le véhicule; des chaînes peuvent endommager le véhicule.**

## NEUTRALISATION DU LEVIER DE VITESSES

Si une anomalie se produit et que le levier de vitesses ne peut pas être déplacé de la position P (STATIONNEMENT), vous pouvez utiliser la procédure suivante pour déplacer temporairement le levier de vitesses :

1. Coupez le moteur.
2. Serrez complètement le frein de stationnement.

3. À l'aide d'un petit tournevis ou d'un outil similaire, retirez le couvercle d'accès de neutralisation du levier de vitesses (situé à la droite du levier de vitesses).

4. Tournez l'allumage à la position ACC (ACCESSOIRES) ou ON/RUN (MARCHE), sans démarrer le moteur.

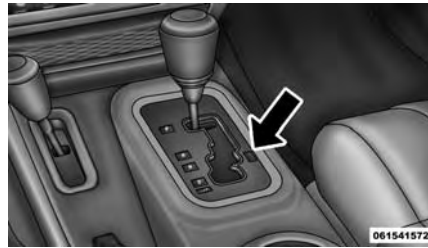

**Couvercle d'accès de neutralisation du levier de vitesses**

5. Enfoncez et maintenez fermement la pédale de frein.

6. Insérez un tournevis ou un outil similaire dans le port d'accès, puis poussez vers le bas le levier de neutralisation en le maintenant dans cette position.

7. Déplacez le levier de vitesses en position N (POINT MORT).

8. Le véhicule peut alors être démarré en position N (POINT MORT).

9. Réinstallez le couvercle d'accès de neutralisation du levier de vitesses.

## REMORQUAGE D'UN VÉHICULE EN PANNE

Cette section contient les procédures de remorquage d'un véhicule en panne au

moyen d'un service de remorquage commercial. Si la transmission est fonctionnelle, les véhicules en panne peuvent aussi être remorqués comme il est décrit au paragraphe « Remorquage derrière un

véhicule de loisir » dans la section « Démarrage et conduite ».

Conditions de remorquage	Roues soulevées du sol	MODÈLES 4WD (4 ROUES MOTRICES)
Remorquage à plat	AUCUNE	<p><b>Consultez les directives dans le paragraphe « Remorquage derrière un véhicule de loisir »</b></p> <ul style="list-style-type: none"> <li>• Transmission automatique en position <b>P (STATIONNEMENT)</b></li> <li>• Transmission manuelle en prise (<b>PAS</b> en position N [POINT MORT])</li> <li>• Boîte de transfert à la position <b>N (POINT MORT)</b> <ul style="list-style-type: none"> <li>• Remorquage en direction vers <b>l'avant</b></li> </ul> </li> </ul>
Lève-roues ou chariot roulant	Avant	<b>NON PERMIS</b>
	Arrière	<b>NON PERMIS</b>
Camion à plateau	<b>TOUTES</b>	<b>MEILLEURE MÉTHODE</b>

Il est important de posséder le bon équipement de remorquage ou de levage pour éviter d'endommager votre véhicule. N'utilisez que des barres de remorquage et autre équipement conçu à cet effet et suivez les directives du constructeur de l'équipement en question. L'utilisation de chaînes de sécurité est obligatoire. Fixez la barre de remorquage ou un autre dispositif de remorquage à la structure principale du véhicule, et non aux pare-chocs ou aux supports de pare-chocs. Il faut observer les lois provinciales et locales s'appliquant aux véhicules remorqués.

S'il est nécessaire d'utiliser certains accessoires en cours de remorquage (essuie-glaces, dégivreurs, etc.), le commutateur d'allumage doit être à la position ON/RUN (MARCHE), et non à la position ACC (ACCESSOIRES).

Si la batterie du véhicule est déchargée, consultez le paragraphe « Neutralisation du levier de vitesses » dans cette section pour connaître les directives de déplacement de la transmission automatique hors de la position P (STATIONNEMENT).

#### AVERTISSEMENT!

- **N'utilisez pas d'accessoires tels que des élingues pour le remorquage. Cela risque d'endommager le véhicule.**
- **Lorsque vous arrimez votre véhicule sur un camion à plateau, ne fixez rien aux éléments de suspension arrière ou avant du véhicule. Un remorquage inapproprié risque d'endommager votre véhicule.**

#### Sans clé de contact

Il faut faire preuve d'extrême prudence pour remorquer le véhicule lorsque le commutateur d'allumage est à la position LOCK (ANTIVOL-VERROUILLÉ). La seule méthode de remorquage approuvée lorsque vous ne disposez pas de la clé de contact est le transport par camion à plateau. Pour éviter tout dommage au véhicule, il est conseillé d'utiliser un équipement de remorquage adéquat.

#### Modèles à 4 roues motrices

Le constructeur recommande de remorquer le véhicule avec les quatre roues **SOULEVÉES** du sol. Les méthodes acceptées pour le remorquage consistent à faire transporter le véhicule sur un camion à plate-forme ou à remorquer le véhicule

par l'avant ou par l'arrière, en faisant reposer les roues libres sur un chariot de remorquage.

Si un camion-plateau n'est pas disponible et que la boîte de transfert est fonctionnelle, le véhicule peut être remorqué (vers l'avant, avec **TOUTES** les roues au sol), **SI** la boîte de transfert est en position **N** (POINT MORT) et que la transmission est en position **P** (STATIONNEMENT) (dans le cas des transmissions automatiques) ou en prise (**NON** en position **N** [POINT MORT]), dans le cas des transmissions manuelles). Consultez le paragraphe « Remorquage derrière un véhicule de loisir » dans la section « Démarrage et conduite » pour obtenir des directives détaillées.

### AVERTISSEMENT!

- **Ne remorquez pas le véhicule au moyen de paniers porteurs de roues avant ou arrière. L'utilisation de paniers porteurs avant ou arrière entraînera des dommages internes à la transmission ou à la boîte de transfert pendant un remorquage.**
- **Si vous remorquez ce véhicule sans observer ces directives, il peut en découler de graves dommages à la transmission ou à la boîte de transfert. Les dommages causés par un remorquage inadéquat ne sont pas couverts par la garantie de véhicule neuf.**

## ENTRETIEN DE VOTRE VÉHICULE

- COMPARTIMENT MOTEUR – MOTEUR 3.6L . . . . . 509
- DIAGNOSTIC EMBARQUÉ – OBD II . . . . . 510
  - Message de bouchon de réservoir de carburant desserré . . . . . 510
- INSPECTION DU SYSTÈME ANTIPOLLUTION ET PROGRAMMES D'ENTRETIEN . . . . . 511
- PIÈCES DE RECHANGE . . . . . 512
- SERVICE OFFERT PAR LE CONCESSIONNAIRE . . . 512
- DIRECTIVES D'ENTRETIEN . . . . . 513
  - Huile moteur . . . . . 514
  - Filtre à huile moteur . . . . . 516
  - Filtre à air du moteur . . . . . 516
  - Vérification des courroies d'entraînement des accessoires . . . . . 519
  - Batterie sans entretien . . . . . 520
  - Entretien du climatiseur . . . . . 522
  - Graissage des articulations de la carrosserie . . . 525
- Balais d'essuie-glace . . . . . 525
- Ajout de liquide lave-glace . . . . . 530
- Système d'échappement . . . . . 530
- Circuit de refroidissement . . . . . 533
- Système de freinage . . . . . 539
- Transmission automatique – selon l'équipement . . 540
- Circuit hydraulique de l'embrayage (transmission manuelle) – selon l'équipement . . . . . 543
- Transmission manuelle – Selon l'équipement . . . 544
- Boîte de transfert . . . . . 544
- Liquide pour essieu avant et arrière . . . . . 545
- Entretien extérieur et protection contre la corrosion . . . . . 545
- FUSIBLES . . . . . 553
  - Module d'alimentation intégré . . . . . 554
- ENTREPOSAGE DU VÉHICULE . . . . . 562
- AMPOULES DE RECHANGE . . . . . 563

- **REPLACEMENT D'UNE AMPOULE . . . . . 565**
  - Phare . . . . . 565
  - Feu de stationnement avant, clignotant . . . . . 566
  - Feu de gabarit avant . . . . . 566
  - Phares antibrouillard avant . . . . . 566
  - Feux arrière, feux d'arrêt, clignotants et feux de recul . . . . . 567
- Feu de freinage central surélevé . . . . . 567
- **LIQUIDES ET CONTENANCES . . . . . 568**
- **LIQUIDES, LUBRIFIANTS ET PIÈCES D'ORIGINE RECOMMANDÉS . . . . . 569**
  - Moteur . . . . . 569
  - Châssis . . . . . 571

## COMPARTIMENT MOTEUR – MOTEUR 3.6L

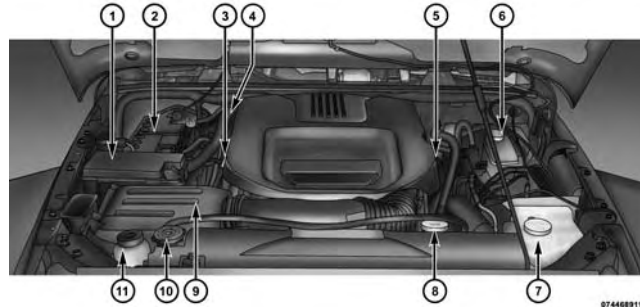

- 1 – Module d'alimentation intégré (fusibles)
- 2 – Batterie
- 3 – Jauge d'huile moteur
- 4 – Jauge de niveau d'huile de la transmission automatique (sous le capot moteur)
- 5 – Bouchon de remplissage d'huile moteur
- 6 – Réservoir de liquide pour freins

- 7 – Réservoir de liquide lave-glace
- 8 – Réservoir de liquide de refroidissement du moteur
- 9 – Filtre à air
- 10 – Bouchon du radiateur
- 11 – Réservoir de liquide de direction assistée

### DIAGNOSTIC EMBARQUÉ – OBD II

Votre véhicule est équipé d'un système complexe de diagnostic de bord appelé OBD II. Ce système contrôle le fonctionnement des systèmes antipollution, de contrôle du moteur et de la transmission automatique. Lorsque ceux-ci fonctionnent correctement, votre véhicule est en mesure de vous fournir d'excellentes performances en matière de conduite et de consommation d'essence, ainsi qu'un niveau d'émissions nettement inférieur à celui exigé par le gouvernement.

Si l'un de ces dispositifs tombe en panne, le système de diagnostic embarqué OBD II allume le témoin d'anomalie. Il met également en mémoire des codes de diagnostic et d'autres renseignements qui aident les mécaniciens à effectuer les

réparations nécessaires. Bien que, dans la plupart des cas, il ne soit pas nécessaire de faire remorquer le véhicule, adressez-vous à votre concessionnaire autorisé aussitôt que possible.

#### AVERTISSEMENT!

- **Une utilisation prolongée de votre véhicule alors que le témoin d'anomalie est allumé risque d'endommager davantage le système antipollution. Cela pourrait également nuire à l'économie de carburant et à la maniabilité. Faites réparer votre véhicule avant de passer le test de contrôle antipollution.**

- **Si le témoin d'anomalie clignote pendant que le moteur tourne, une perte de puissance ou de graves dommages au catalyseur sont sur le point de se produire. Une réparation immédiate est nécessaire.**

#### Message de bouchon de réservoir de carburant desserré

Après l'ajout de carburant, le système de diagnostic du véhicule peut déterminer si le bouchon de remplissage de réservoir peut être mal serré, mal installé ou endommagé. Le message « gASCAP » s'affiche au compteur kilométrique du véhicule. Serrez le bouchon de réservoir de carburant jusqu'à ce qu'un déclic se fasse entendre. Cela indique que le bouchon de réservoir de carburant est correctement



serré. Appuyez sur le bouton de réinitialisation du compteur kilométrique pour effacer le message. Si le problème persiste, le message sera affiché au prochain démarrage du véhicule. Cela pourrait indiquer que le bouchon est endommagé. Si le problème est détecté deux fois de suite, le système allume le témoin d'anomalie. La résolution du problème éteindra le témoin de panne.

## INSPECTION DU SYSTÈME ANTIPOLLUTION ET PROGRAMMES D'ENTRETIEN

Dans certaines provinces, la loi peut exiger la vérification du système antipollution de votre véhicule. Tout manquement à

cette obligation peut entraîner la suspension de l'immatriculation.



Dans les provinces où prévaut une exigence d'inspection et d'entretien, cette vérification a pour but de vérifier si le témoin d'anomalie fonctionne, s'il demeure éteint lorsque le moteur tourne et si le système de diagnostic embarqué OBD II est prêt pour le contrôle.

En général, le système OBD II est prêt. Toutefois, il se peut qu'il ne soit **pas** prêt si un entretien a récemment été effectué sur votre véhicule, si votre batterie s'est récemment déchargée, ou si la batterie a été remplacée. Si votre système de diagnostic embarqué OBD II n'est pas prêt pour le contrôle, votre véhicule échouera le test.

Avant de vous rendre au centre de contrôle, vous pouvez effectuer un test simple à l'aide de votre clé de contact. Pour vérifier le système de diagnostic embarqué OBD II de votre véhicule, faites ce qui suit :

1. Mettez le commutateur d'allumage à la position ON (MARCHE), mais sans lancer ou faire démarrer le moteur.

**NOTA :** *Si vous lancez ou démarrez le moteur, vous devrez recommencer le test.*

2. Dès que vous placez le commutateur d'allumage à la position ON (MARCHE), le témoin d'anomalie s'allume. Il s'agit de la vérification normale du fonctionnement de l'ampoule.

3. Environ 15 secondes plus tard, l'une des deux situations suivantes se produit :

- Le témoin d'anomalie clignote durant 10 secondes, puis reste allumé jusqu'à ce que vous coupiez le contact ou démarriez le moteur. Cela signifie que le système de diagnostic embarqué OBD II de votre véhicule n'est **pas prêt** et que vous ne devriez **pas** vous rendre au centre de contrôle.
- Le témoin d'anomalie ne clignote pas et reste allumé jusqu'à ce que vous coupiez le contact ou que vous démarriez le moteur. Cela signifie que le système de diagnostic embarqué OBD II de votre véhicule est **prêt** et que vous pouvez vous rendre au centre de contrôle.

Si votre système de diagnostic embarqué OBD II n'est **pas prêt**, vous devriez consulter votre concessionnaire ou un atelier de réparation autorisé. Si un entretien

a récemment été effectué sur votre véhicule, si votre batterie s'est déchargée ou a été remplacée, il vous suffit d'attendre que le système de diagnostic embarqué OBD II se mette à jour. Si vous repassez le test de routine indiqué plus haut, il est fort probable qu'il indique que le système est **maintenant prêt**.

Que le système de diagnostic embarqué OBD II de votre véhicule soit prêt ou non, si le témoin d'anomalie s'allume lorsque vous roulez, faites vérifier votre véhicule avant de vous rendre au centre de contrôle. En effet, votre véhicule pourrait y être refusé si le témoin d'anomalie est allumé pendant que le moteur tourne.

### PIÈCES DE RECHANGE

Il est fortement recommandé, afin de garantir la performance prévue du véhicule,

d'utiliser des pièces d'origine MOPAR pour effectuer l'entretien régulier et les réparations. La garantie limitée de véhicule neuf ne couvre pas les dommages et les défaillances qui découlent de l'utilisation de pièces et de produits autres que MOPAR pour effectuer l'entretien et les réparations.

### SERVICE OFFERT PAR LE CONCESSIONNAIRE

Votre concessionnaire dispose d'une équipe d'entretien qualifiée, d'un outillage spécialisé et de l'équipement nécessaire pour exécuter toutes les opérations d'entretien, de façon experte et professionnelle. Vous pouvez vous procurer des manuels d'atelier qui contiennent toutes les informations détaillées concernant l'entretien de votre véhicule. Veuillez

consulter les manuels d'atelier avant d'entreprendre vous-même toute procédure sur votre véhicule.

**NOTA :** *Toute modification intentionnelle du système antipollution peut annuler la garantie et est condamnée par la loi et passible de poursuites judiciaires.*

#### MISE EN GARDE!

**Vous pouvez vous blesser gravement en travaillant sur un véhicule automobile ou à proximité. Limitez-vous à effectuer les opérations d'entretien pour lesquelles vous disposez des connaissances suffisantes et de l'outillage nécessaire. Si vous doutez de votre compétence quant à certains travaux, faites appel à un mécanicien qualifié.**

## DIRECTIVES D'ENTRETIEN

Les pages qui suivent traitent des services d'entretien **obligatoires** déterminés par les ingénieurs qui ont conçu votre véhicule.

En plus des éléments d'entretien prescrits dans le calendrier d'entretien prévu, il se peut que l'entretien ou le remplacement d'autres composants soit requis ultérieurement.

#### AVERTISSEMENT!

- **Si vous n'effectuez pas l'entretien ou les réparations requises pour votre véhicule, cela pourrait entraîner l'augmentation des coûts des réparations, l'endommagement d'autres composants ou la diminution du rendement du véhicule.**

**Assurez-vous de faire inspecter immédiatement les anomalies par un concessionnaire autorisé ou par un centre de réparations qualifié.**

- **Votre véhicule a été rempli de liquides à formule améliorée qui protègent le rendement et la durabilité de votre véhicule et permettent de réduire la fréquence des entretiens. Aucun liquide chimique de rinçage ne doit être utilisé, car cela pourrait endommager le moteur, la transmission, la direction assistée ou la climatisation. Ces dommages ne sont pas couverts par la garantie limitée de véhicule neuf. Si un rinçage est requis par suite de la défaillance d'un composant, utilisez uniquement le liquide prescrit par la procédure de rinçage.**

### Huile moteur

#### Vérification du niveau d'huile

Pour assurer une lubrification adéquate du moteur de votre véhicule, l'huile moteur doit être maintenue au niveau approprié. Le niveau d'huile moteur devrait être vérifié cinq minutes après extinction d'un moteur chaud.

Pour obtenir une lecture précise du niveau d'huile, la vérification doit se faire lorsque le véhicule se trouve sur une surface plane. Maintenez toujours le niveau d'huile dans la zone du repère SAFE (NIVEAU ADÉQUAT) de la jauge d'huile. L'ajout de 0,95 l (1 pinte US) lorsque le relevé se situe dans la partie inférieure de la zone du repère SAFE (NIVEAU ADÉQUAT) entraînera un relevé dans la partie

supérieure de la zone du repère sur ces moteurs.

#### AVERTISSEMENT!

**Un remplissage excessif ou insuffisant du carter entraînera une aération ou une perte de pression d'huile. Cela pourrait endommager votre moteur.**

#### Vidange de l'huile moteur

L'indicateur automatique de vidange d'huile vous rappelle l'entretien de votre véhicule prévu au calendrier. Consultez le « calendrier d'entretien » pour obtenir de plus amples renseignements.

**NOTA :** *Les intervalles de vidange d'huile ne doivent jamais dépasser 16 000 km (10 000 mi), 350 heures de*

*fonctionnement du moteur ou 12 mois, selon la première éventualité. La période de 350 heures de fonctionnement ou de ralenti du moteur est généralement seulement un problème pour les utilisateurs de parcs.*

#### Choix de l'huile moteur

Pour bénéficier du meilleur rendement possible et d'une protection maximale, peu importe les conditions de conduite, le constructeur recommande d'utiliser uniquement des huiles moteur homologuées par l'API et conformes aux exigences de la norme MS-6395 de FCA US.

### Pictogramme identifiant les huiles moteur conformes à l'API



Ce pictogramme signifie que l'huile a été homologuée par l'American Petroleum Institute (API). Le constructeur recommande d'utiliser uniquement des huiles moteur homologuées par

l'API.

Ce symbole certifie les huiles moteur 0W-20, 5W-20, 0W-30, 5W-30 et 10W-30.

### AVERTISSEMENT!

**Aucun liquide chimique de rinçage ne doit être utilisé dans l'huile moteur, car cela pourrait endommager le moteur de votre véhicule. Ces dommages ne sont pas couverts par la garantie limitée de véhicule neuf.**

### Viscosité de l'huile moteur – moteur 3,6 L

L'huile moteur SAE 5W-20 de MOPAR, conforme à la norme MS-6395 de FCA US, telle que Pennzoil, Shell Helix ou une huile équivalente est recommandée pour toutes les températures de fonctionnement. Ce type d'huile moteur facilite les démarrages par temps froid et améliore l'économie de carburant.

La viscosité de l'huile moteur recommandée pour le véhicule est aussi inscrite sur le bouchon de remplissage d'huile du moteur. Pour connaître l'emplacement du bouchon de remplissage d'huile du moteur, consultez l'illustration sous le paragraphe « Compartiment moteur » dans cette section.

Les lubrifiants dont l'étiquette n'affiche pas l'indice correct de viscosité SAE et qui ne sont pas certifiés selon les critères de l'API ne doivent pas être utilisés.

**NOTA :** *L'huile moteur SAE 5W-30 de MOPAR, conforme à la norme MS-6395 de FCA US, telle que Pennzoil, Shell Helix ou une huile équivalente peut être utilisée lorsque l'huile SAE 5W-20 conforme à la norme MS-6395 n'est pas disponible.*

### **Huiles moteur synthétiques**

Vous pouvez utiliser des huiles moteur synthétiques à condition qu'elles répondent aux exigences décrites ci-dessus. De plus, vous devez respecter les intervalles recommandés de vidange d'huile et de remplacement du filtre à huile.

Les huiles moteur synthétiques dont l'étiquette n'affiche pas l'indice correct de viscosité SAE et qui ne sont pas certifiés selon les critères de l'API ne doivent pas être utilisées.

### **Additifs pour huile moteur**

Le constructeur déconseille fortement l'ajout de toute forme d'additif (autres que les colorants pour la détection des fuites) à l'huile moteur. L'huile moteur est un

produit techniquement modifié et l'ajout d'additifs peut en compromettre le rendement.

### **Mise au rebut de l'huile moteur et des filtres à huile usagés**

Prenez les précautions nécessaires pour vous défaire de l'huile moteur usagée et du filtre provenant de votre véhicule. L'huile et les filtres usagés abandonnés sans précaution aucune peuvent causer un préjudice à l'environnement. Adressez-vous à votre concessionnaire autorisé, votre station-service ou une agence gouvernementale pour savoir comment et à quel endroit dans votre région vous pouvez vous débarrasser en toute sécurité des huiles et des filtres usagés.

### **Filtre à huile moteur**

Vous devez remplacer le filtre à huile moteur à chaque vidange.

### **Choix du filtre à huile moteur**

Les moteurs du constructeur possèdent un filtre à huile à passage total. Les filtres de rechange doivent être du même type. La qualité des filtres de rechange varie considérablement. Vous ne devez utiliser que des filtres de haute qualité afin de garantir un fonctionnement optimal. Les filtres à huile moteur de haute qualité MOPAR sont recommandés.

### **Filtre à air du moteur**

Consultez le « Calendrier d'entretien » pour connaître les intervalles d'entretien appropriés.

**MISE EN GARDE!**

**Le circuit d'admission d'air (filtre à air, tuyaux, etc.) peut également assurer une protection en cas de retour de flamme du moteur. Ne retirez pas le circuit d'admission d'air (filtre à air, tuyaux, etc.) à moins que cela ne soit nécessaire pour la réparation ou l'entretien. Assurez-vous que personne ne se trouve près du compartiment moteur avant de démarrer le moteur lorsque le circuit d'admission d'air (filtre à air, tuyaux, etc.) est retiré. Des blessures graves pourraient en résulter.**

**Sélection de filtre à air du moteur**

La qualité des filtres à air du moteur de remplacement varie considérablement.

Vous ne devez utiliser que des filtres de haute qualité afin de garantir un fonctionnement optimal. Les filtres à air de moteur MOPAR sont des filtres de haute qualité et sont recommandés.

**Inspection et remplacement du filtre à air du moteur – moteur à essence**

Suivez les intervalles d'entretien recommandés, comme illustré dans le calendrier d'entretien.

**Dépose du filtre à air du moteur**

1. Retirez les boulons du tube d'admission du filtre à air.

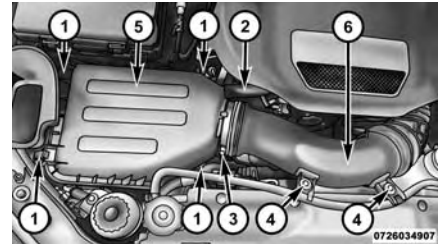

**Couvercle du filtre à air**

- 1 - Agrafes à ressort
- 2 - Tuyau à air
- 3 - Collier de serrage du tuyau à air pur
- 4 - Boulons du tube de prise d'air pur
- 5 - Couvercle du filtre à air
- 6 - Tube de prise d'air pur

## ENTRETIEN DE VOTRE VÉHICULE

2. Retirez le tuyau à air et desserrez le collier de serrage du tuyau à air pur, ensuite libérez les agrafes à ressort du couvercle de prise d'air.

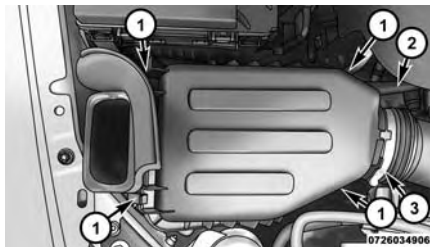

**Couvercle du filtre à air**

- 1 - Agrafes à ressort
- 2 - Tuyau à air
- 3 - Collier de serrage du tuyau à air pur

3. Soulevez le couvercle du filtre à air pour accéder au filtre à air.

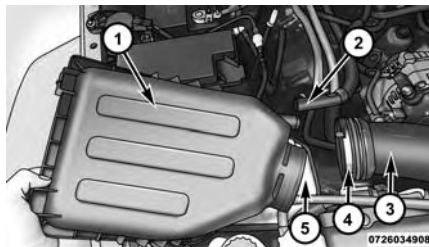

**Tuyau à air du filtre à air**

- 1 - Couvercle du filtre à air
- 2 - Tuyau à air
- 3 - Tube de prise d'air pur
- 4 - Collier de serrage du tuyau à air pur
- 5 - Filtre à air

4. Retirez l'élément du filtre à air de l'ensemble du boîtier.

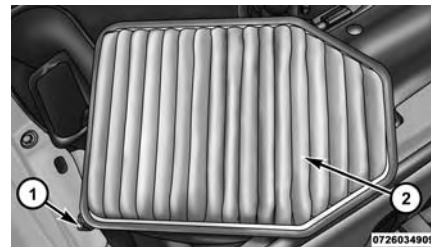

**Filtre à air**

- 1 - Filtre à air
- 2 - Surface d'inspection du filtre à air



## Installation du filtre à air du moteur

**NOTA :** Avant de remplacer l'élément du filtre à air, inspectez et nettoyez le boîtier si vous y trouvez de la saleté ou des débris.

1. Installez l'élément du filtre à air dans l'ensemble du boîtier, en orientant la surface d'inspection du filtre à air vers le bas.
2. Posez le couvercle du filtre à air sur les pattes de positionnement de l'ensemble du boîtier.
3. Verrouillez les agrafes à ressort et le couvercle du filtre à air dans l'ensemble du boîtier, ensuite installez le tuyau à air.
4. Serrez le collier de prise d'air et les boulons du tube de prise d'air du filtre.

## Vérification des courroies d'entraînement des accessoires

### MISE EN GARDE!

- **Ne tentez pas de vérifier une courroie d'entraînement des accessoires lorsque le moteur tourne.**
- **Lorsque vous travaillez à proximité du ventilateur de refroidissement, débranchez le fil d'alimentation du moteur du ventilateur. Le ventilateur est commandé par la température et peut se mettre en marche à tout moment peu importe la position du commutateur d'allumage. Vous pourriez être blessé par les pales du ventilateur en mouvement.**

- **Vous pouvez vous blesser gravement en travaillant sur un véhicule automobile ou à proximité. Limitez-vous à effectuer les opérations d'entretien pour lesquelles vous disposez des connaissances suffisantes et de l'outillage nécessaire. Si vous doutez de votre compétence quant à certains travaux, faites appel à un mécanicien qualifié.**

Lors de la vérification des courroies d'entraînement des accessoires, des petites fissures qui traversent transversalement la surface nervurée de la courroie sont considérées normales. Dans le cas de ce genre de fissures, le remplacement de la courroie n'est pas nécessaire. Toutefois, des fissures qui apparaissent le long d'une nervure (non transversalement) ne sont pas normales. Toute courroie qui

présente des fissures apparaissant le long d'une nervure doit être remplacée. Remplacez également la courroie si elle présente une usure excessive, un lissage important ou si les cordons sont effilochés.

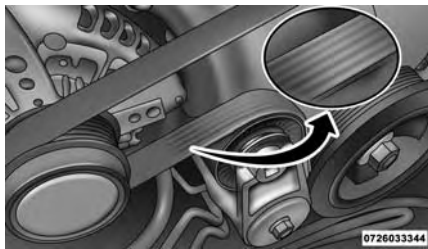

**Courroie des accessoires (courroie multifonction)**

Le remplacement est nécessaire dans les cas suivants :

- arrachement de nervure (séparation d'une ou de plusieurs nervures du corps de courroie);
- usure de la nervure ou de la courroie;
- fissure longitudinale de la courroie (fissures entre deux nervures);
- glissement de courroie;
- instabilité de la rainure (la ceinture ne maintient pas la position appropriée sur la poulie);
- courroie brisée (remarque : déterminez le problème et corrigez-le avant d'installer la nouvelle courroie);
- bruit (crissement, grincement ou grondement perturbant perçu ou entendu lors du fonctionnement de la courroie d'entraînement).

Certaines conditions peuvent être causées par un composant défectueux tel qu'une poulie de courroie. Les poulies de courroie doivent être vérifiées soigneusement pour s'assurer qu'elles ne sont pas endommagées et qu'elles sont bien alignées.

Le remplacement des courroies sur certains modèles nécessite l'utilisation d'outils spéciaux; nous recommandons donc de confier votre véhicule à un concessionnaire autorisé.

### **Batterie sans entretien**

Votre véhicule est doté d'une batterie sans entretien. Vous n'aurez jamais à y ajouter d'eau ni à en effectuer l'entretien périodique normalement requis.

**MISE EN GARDE!**

- Le liquide de la batterie est une solution acide corrosive qui peut causer des brûlures et même la cécité. Évitez tout contact du liquide de batterie avec les yeux, la peau ou les vêtements. Ne vous penchez pas au-dessus d'une batterie lorsque vous fixez les cosses. En cas d'éclaboussures d'acide dans les yeux ou sur la peau, rincez immédiatement et abondamment la zone affectée à l'eau. Consultez le paragraphe « Procédures de démarrage d'appoint » de la section « En cas d'urgence » pour obtenir de plus amples renseignements.

- Les émanations de la batterie sont inflammables et explosives. Tenez la batterie éloignée des flammes ou des étincelles. N'utilisez pas une batterie d'appoint, ni aucune source d'appoint produisant une tension de sortie supérieure à 12 V. Ne laissez pas les cosses des câbles se toucher.
- Les bornes de batterie, les cosses de câbles et leurs accessoires contiennent du plomb et des composés de plomb. Lavez-vous les mains après les avoir touchés.

**AVERTISSEMENT!**

- Lorsque vous remplacez les câbles de la batterie, il est essentiel que le câble positif soit raccordé à la borne positive et que le câble négatif soit raccordé à la borne négative. Les bornes positive et négative sont identifiées respectivement par les signes (+) et (-) sur le boîtier de la batterie. Les cosses des câbles doivent être bien serrées sur les bornes et ne doivent pas être rouillées.
- Si vous utilisez un « chargeur rapide » avec la batterie dans le véhicule, débranchez les deux câbles de batterie avant de raccorder le chargeur à la batterie. N'utilisez pas un « chargeur rapide » pour produire la tension de démarrage.

### Entretien du climatiseur

Pour assurer le bon fonctionnement du climatiseur, faites-le vérifier au début de la saison chaude par un concessionnaire autorisé. Ce service comprend généralement le nettoyage des ailettes du condenseur et la vérification du rendement. La tension de la courroie d'entraînement doit aussi être vérifiée au même moment.

#### MISE EN GARDE!

- **N'utilisez pour votre système de climatisation que des fluides frigorigènes et des lubrifiants pour le compresseur approuvés par le constructeur. Certains fluides frigorigènes non approuvés sont inflammables et peuvent exploser, vous causant ainsi des blessures. D'autres fluides frigorigènes ou lubrifiants non approuvés peuvent causer une défaillance du système qui nécessiterait des réparations coûteuses. Pour de plus amples renseignements sur la garantie, consultez le manuel d'informations sur la garantie, situé sur le DVD.**

- **Le système de climatisation contient du fluide frigorigène sous haute pression. Afin d'éviter les risques de dommages au système ou les blessures, confiez à un mécanicien compétent toute réparation nécessitant l'ajout de fluide frigorigène ou le débranchement des canalisations.**

#### AVERTISSEMENT!

**N'utilisez pas de fluide de rinçage chimique dans le système de climatisation car les produits chimiques peuvent en endommager les composants. Ces dommages ne sont pas couverts par la garantie limitée de véhicule neuf.**

### Récupération et recyclage du fluide frigorigène, R134a – selon l'équipement

Le fluide frigorigène de climatisation, le R-134a, est un hydrofluorocarbure (HFC) approuvé par la Environmental Protection Agency (EPA) des États-Unis et il est sans danger pour la couche d'ozone. Toutefois, le constructeur recommande que l'entretien du système de climatisation soit effectué par un concessionnaire autorisé ou par un autre établissement de service utilisant du matériel approprié de récupération et de recyclage.

**NOTA :** *N'utilisez que de l'huile pour compresseur PAG ou des fluides frigorigènes homologués pour les systèmes de climatisation.*

### Récupération et recyclage du fluide frigorigène, HFO 1234yf – selon l'équipement

Le fluide frigorigène de climatisation, HFO 1234yf, est un hydrofluooléfine (HFC) approuvé par l'Environmental Protection Agency (EPA) des États-Unis et il est sans danger pour la couche d'ozone, comportant un faible potentiel de réchauffement de la planète. Toutefois, le constructeur recommande que l'entretien du système de climatisation soit effectué par un concessionnaire autorisé ou par un autre établissement de service utilisant du matériel approprié de récupération et de recyclage.

**NOTA :** *N'utilisez que de l'huile pour compresseur PAG ou des fluides frigorigènes homologués pour les systèmes de climatisation.*

### Remplacement du filtre de climatisation (filtre à air du climatiseur)

#### MISE EN GARDE!

**Ne retirez pas le filtre à air du climatiseur pendant le fonctionnement du ventilateur afin d'éviter des blessures.**

Le filtre à air du climatiseur se trouve dans l'arrivée d'air frais, à l'arrière de la boîte à gants. Procédez comme suit pour remplacer le filtre :

1. Ouvrez la boîte à gants et retirez-en tout le contenu.

## ENTRETIEN DE VOTRE VÉHICULE

2. Appuyez sur les côtés de la boîte à gants et abaissez le volet.

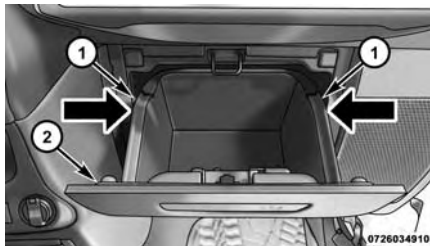

**Boîte à gants**

- 1 - Dispositifs d'arrêt du déplacement de la boîte à gants
- 2 - Boîte à gants

3. Faites pivoter la boîte à gants vers le bas.

4. Déclenchez les deux pattes de retenue qui fixent les deux trappes d'accès des deux filtres à air au boîtier du système de chauffage, ventilation et climatisation.

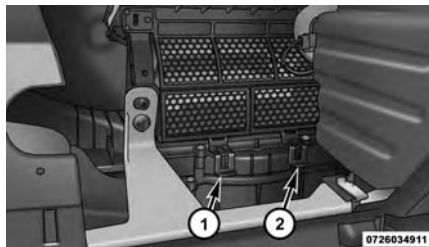

**Pattes de retenue du filtre à air**

- 1 - Patte de retenue gauche
- 2 - Patte de retenue droite

5. Ouvrez les deux trappes d'accès aux filtres à air.

6. Retirez les deux filtres à particules du boîtier d'admission d'air du système de chauffage, ventilation et climatisation. Tirez les trois éléments bien droit, et un à la fois, hors du boîtier.



**Ouverture de la trappe d'accès au filtre à air**

- 1 - Trappe d'accès au filtre à air de la climatisation
- 2 - Filtre à air de la climatisation

7. Installez le filtre à air du climatiseur de sorte que les indicateurs de position du filtre à air soient orientés dans la même direction qu'au moment de la dépose.

#### AVERTISSEMENT!

**Une flèche est apposée sur le filtre à air du climatiseur pour indiquer dans quel sens le débit d'air doit circuler. Un filtre mal installé pourrait nécessiter un remplacement plus fréquent.**

8. Fermez les trappes d'accès au filtre à air du climatiseur et fixez les pattes de retenue.

9. Refermez le volet de la boîte à gants. Consultez le « Calendrier d'entretien » pour connaître les intervalles d'entretien appropriés.

### Graissage des articulations de la carrosserie

Les serrures et tous les points d'articulation de la carrosserie, comme les glissières des sièges, de même que les galets et les charnières des portières, du hayon, des portières coulissantes et du capot, doivent être régulièrement graissés avec une graisse au lithium, telle que Spray White Lube de MOPAR, pour assurer un fonctionnement silencieux et régulier et les protéger contre la rouille et l'usure. Avant d'appliquer le lubrifiant, essuyez les pièces afin d'enlever toutes les saletés et impuretés. Essuyez ensuite l'excédent d'huile ou de graisse après avoir terminé la lubrification des pièces. Portez une attention particulière aux composants de fermeture du capot pour vous assurer qu'ils fonctionnent correctement. Lorsque vous ouvrez le capot pour l'entretien d'au-

tres pièces, nettoyez et lubrifiez-en les mécanismes de fermeture et d'ouverture de même que le crochet de sécurité.

Graissez les barillets des serrures extérieures deux fois par an, de préférence à l'automne et au printemps. Introduisez directement dans le barillet de serrure une petite quantité de lubrifiant de haute qualité tel que le lubrifiant pour barillets de serrure MOPAR.

### Balais d'essuie-glace

Nettoyez régulièrement les bords en caoutchouc des balais d'essuie-glace et le pare-brise à l'aide d'une éponge ou d'un chiffon doux et d'un détergent non abrasif et doux. Vous enlèverez ainsi les dépôts de sel et la saleté.

L'utilisation prolongée des essuie-glaces sur un pare-brise sec détériore les balais.

Envoyez toujours un peu de liquide lave-glace avant d'actionner les essuie-glaces pour enlever le sel et la saleté d'un pare-brise sec.

Évitez d'utiliser les balais d'essuie-glace pour enlever le givre ou la glace du pare-brise. Évitez de mettre le caoutchouc des lames de balai en contact avec des dérivés pétroliers tels que de l'huile moteur, de l'essence, etc.

**NOTA :** *La durée utile des balais d'essuie-glace varie selon la région et la fréquence d'utilisation. Le broutage, les marques, les lignes d'eau ou les traces d'humidité peuvent entraver le rendement des balais d'essuie-glace. Si une de ces conditions est présente, nettoyez les balais d'essuie-glace ou remplacez-les au besoin.*

Vous devez vérifier régulièrement les balais et les bras d'essuie-glace, non seulement lorsque les essuie-glaces présentent des problèmes de performance. Cette vérification doit comprendre les points suivants :

- usure ou bords inégaux;
- corps étrangers;
- durcissement ou fissure;
- déformation ou fatigue.

Si un balai ou un bras d'essuie-glace est endommagé, remplacez le balai ou le bras d'essuie-glace pertinent. Ne tentez pas de réparer un balai ou un bras d'essuie-glace qui est endommagé.

### Dépose et pose du balai d'essuie-glace

#### AVERTISSEMENT!

**Ne laissez pas le bras d'essuie-glace rebondir contre la glace sans le balai d'essuie-glace en place pour éviter d'endommager la glace.**

1. Levez le bras d'essuie-glace complètement vers le haut pour écarter le balai d'essuie-glace de la glace.



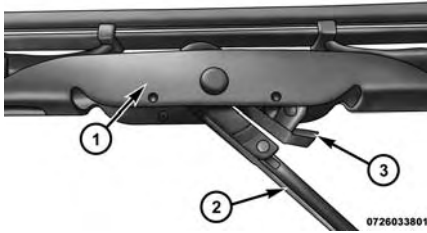

**Balai d'essuie-glace avec patte de déverrouillage en position verrouillée**

- 1 – Balai d'essuie-glace
- 2 – Bras d'essuie-glace
- 3 - Patte de déverrouillage

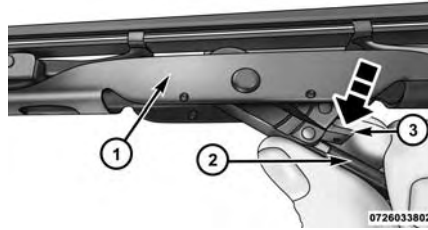

**Balai d'essuie-glace avec patte de déverrouillage en position déverrouillée**

- 1 – Balai d'essuie-glace
- 2 – Bras d'essuie-glace
- 3 - Patte de déverrouillage

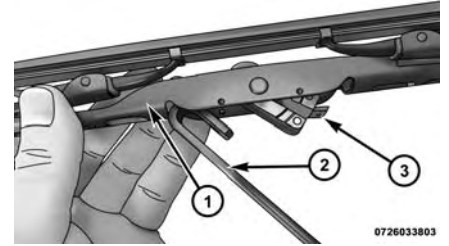

**Balai d'essuie-glace retiré du bras d'essuie-glace**

- 1 – Balai d'essuie-glace
- 2 – Bras d'essuie-glace
- 3 - Patte de déverrouillage

2. Pour dégager le balai d'essuie-glace du bras d'essuie-glace, appuyez sur la patte de déverrouillage du balai d'essuie-glace et, en tenant le bras d'essuie-glace d'une main, faites glisser le balai d'essuie-glace vers la base du bras d'essuie-glace.

3. Lorsque le balai d'essuie-glace est dégagé, retirez le balai d'essuie-glace du bras d'essuie-glace.

4. Abaissez prudemment le bras d'essuie-glace pour le poser sur la glace.

### Installation des essuie-glaces avant

1. Levez le bras d'essuie-glace complètement vers le haut pour l'écarter de la glace.
2. Placez le balai d'essuie-glace près du crochet situé sur le bout du bras d'essuie-glace.
3. Introduisez le crochet situé sur le bout du bras d'essuie-glace dans l'ouverture du balai d'essuie-glace.
4. Faites glisser le balai d'essuie-glace vers le haut pour les poser dans le crochet situé sur le bras d'essuie-glace. L'enclenchement du loquet est signalé par un déclic.
5. Abaissez prudemment le balai d'essuie-glace pour le poser sur la glace.

### Dépose et pose du balai d'essuie-glace arrière

1. Retirez le capuchon d'axe du bras d'essuie-glace arrière pour accéder à l'écrou du bras d'essuie-glace.

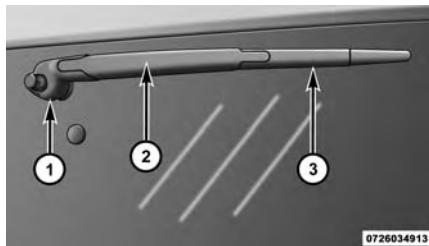

Ensemble d'essuie-glace arrière

- 1 - Capuchon d'axe du bras d'essuie-glace
- 2 - Bras d'essuie-glace
- 3 - Balai d'essuie-glace

2. Retirez l'écrou du bras d'essuie-glace et basculez soigneusement le bras d'essuie-glace tout en tirant vers vous pour retirer le bras d'essuie-glace du goujon.

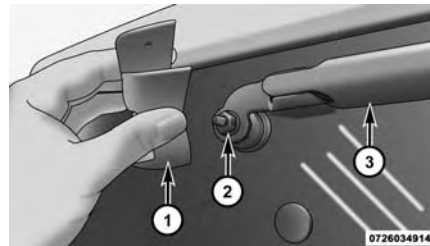

Bras d'essuie-glace après la dépose du capuchon d'axe

- 1 - Capuchon d'axe du bras d'essuie-glace
- 2 - Écrou du bras d'essuie-glace
- 3 - Bras d'essuie-glace

3. Pour déposer le balai d'essuie-glace du bras d'essuie-glace, saisissez le balai d'essuie-glace le plus proche du bras d'essuie-glace de la main droite. Tenez le bras d'essuie-glace de la main gauche tout en tirant le balai d'essuie-glace du bras d'essuie-glace au-delà de sa butée, jusqu'à ce qu'il soit suffisamment éloigné pour détacher la goupille d'axe du balai d'essuie-glace du réceptacle situé à l'extrémité du bras d'essuie-glace.

**NOTA :** La résistance sera accompagnée d'un déclic.

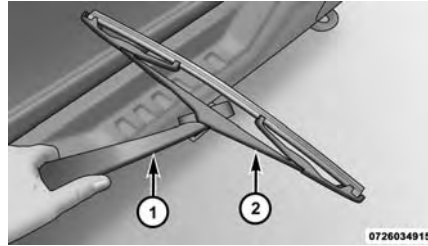

**Balai d'essuie-glace retiré du bras d'essuie-glace**

- 1 – Bras d'essuie-glace
- 2 – Balai d'essuie-glace

4. Tout en tenant le balai d'essuie-glace, écartez-le du bras d'essuie-glace pour l'enlever.

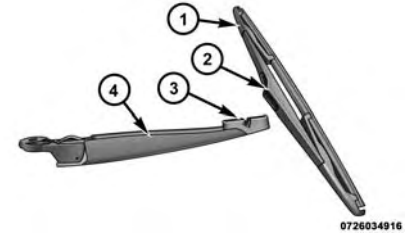

**Balai d'essuie-glace retiré du bras d'essuie-glace**

- 1 – Balai d'essuie-glace
- 2 – Goupille d'axe du balai d'essuie-glace
- 3 – Réceptacle du bras d'essuie-glace
- 4 – Bras d'essuie-glace

### Pose de l'essuie-glace arrière

1. Insérez la goupille d'axe du balai d'essuie-glace dans l'ouverture à l'extrémité du bras d'essuie-glace. Tenez l'extrémité inférieure du bras d'essuie-glace

d'une main, ensuite appuyez sur le balai d'essuie-glace jusqu'à ce qu'il s'enclenche en place, au même niveau que le bras d'essuie-glace.

2. Posez l'ensemble d'essuie-glace sur le goujon, à sa position d'origine, et serrez légèrement l'écrou.

3. Abaissez le balai d'essuie-glace pour le poser sur la glace et enclenchez en place le capuchon d'axe du bras d'essuie-glace.

### Ajout de liquide lave-glace

Le pare-brise et la lunette partagent le même réservoir de liquide lave-glace (selon l'équipement). Le réservoir de liquide lave-glace se trouve dans le compartiment moteur. Assurez-vous de vérifier régulièrement le niveau du liquide. Remplissez le réservoir de liquide lave-glace (et

non d'antigel pour radiateur). Lorsque vous faites l'appoint du réservoir de liquide lave-glace, imbinez un chiffon ou une serviette de liquide lave-glace pour nettoyer les balais d'essuie-glace et ainsi en améliorer l'efficacité.

Pour éviter la formation soudaine d'une couche de givre sur le pare-brise par temps très froid, privilégiez une solution ou un mélange qui répond ou qui dépasse les exigences propres aux écarts de température qui correspondent à votre climat. Ces renseignements sur l'évaluation du produit peuvent être trouvés sur la plupart des contenants de liquide lave-glace.

### MISE EN GARDE!

**Les liquides lave-glace vendus dans le commerce sont inflammables. Ils peuvent s'enflammer et vous causer**

**des brûlures. Veillez à prendre les précautions qui s'imposent lorsque vous remplissez le réservoir ou lorsque vous travaillez à proximité de la solution de liquide lave-glace.**

### Système d'échappement

Un système d'échappement bien entretenu représente la meilleure protection contre la pénétration de monoxyde de carbone dans l'habitacle.

Si vous remarquez un changement dans la sonorité de l'échappement ou si vous détectez la présence de vapeurs d'échappement à l'intérieur, ou encore si le dessous ou l'arrière du véhicule a été endommagé, faites vérifier l'ensemble de l'échappement ainsi que les parties voisines de la carrosserie par un mécanicien

compétent afin de repérer les pièces cassées, endommagées, détériorées ou mal positionnées. Des soudures ouvertes ou des raccords desserrés peuvent laisser pénétrer des gaz dans l'habitacle. De plus, faites vérifier le système d'échappement chaque fois que le véhicule est soulevé pour une vidange d'huile ou un graissage. Remplacez des pièces s'il y a lieu.

#### MISE EN GARDE!

- **Les gaz d'échappement peuvent causer des lésions ou entraîner la mort. Ils contiennent du monoxyde de carbone (CO), une substance incolore et inodore. L'inhalation de ce gaz peut vous faire perdre connaissance et même vous empoisonner. Pour éviter de respirer du monoxyde de carbone (CO), consultez les paragraphes « Conseils de sécurité » et « Gaz d'échappement » dans la section « Avant de démarrer votre véhicule », pour obtenir de plus amples renseignements.**

- **Si vous stationnez votre véhicule sur des matières combustibles alors que votre système d'échappement est chaud, vous risquez de provoquer un incendie. Il peut s'agir d'herbes ou de feuilles entrant en contact avec votre système d'échappement. Ne stationnez pas votre véhicule et ne le conduisez pas là où votre système d'échappement risque d'être en contact avec des matières combustibles.**

**AVERTISSEMENT!**

- **Le catalyseur nécessite l'utilisation exclusive de carburant sans plomb. L'essence au plomb empêche le catalyseur d'agir comme dispositif antipollution et peu réduire le rendement du moteur ou l'endommager de façon significative.**
- **Vous risquez d'endommager le catalyseur si le véhicule n'est pas maintenu en bon état de fonctionnement. Si le moteur présente des signes de défaillance, tels que des ratés ou une baisse évidente des performances, faites vérifier votre véhicule sans tarder. Le catalyseur risque de surchauffer si vous continuez de rouler avec un véhicule défaillant, ce qui risque d'endommager le catalyseur et le véhicule.**

Dans des conditions normales d'utilisation, le catalyseur ne nécessite aucun entretien. Toutefois, il importe que le moteur soit toujours bien réglé pour assurer le bon fonctionnement du catalyseur et éviter que ce dernier ne se détériore.

**NOTA :** *Toute modification intentionnelle du système antipollution est condamnée par la loi et passible de poursuites judiciaires.*

Dans les cas exceptionnels où le moteur est vraiment en mauvais état, une odeur de roussi peut signifier une surchauffe importante et anormale du catalyseur. Dans un tel cas, arrêtez le véhicule, coupez le moteur et laissez-le refroidir. Faites alors effectuer immédiatement une mise au point, conformément aux spécifications du constructeur.

Pour éviter d'endommager le catalyseur :

- n'éteignez jamais le moteur ou ne coupez jamais le contact lorsque la transmission est en prise et que le véhicule roule;
- n'essayez pas de faire démarrer le moteur en poussant ou en remorquant le véhicule;
- ne faites pas tourner le moteur au ralenti quand des câbles de bougie d'allumage sont débranchés ou enlevés, comme durant des essais de diagnostic, durant de longues périodes de régime de ralenti très instable ou dans des conditions de mauvais fonctionnement.

## Circuit de refroidissement

### MISE EN GARDE!

**Vous, ou d'autres personnes, pourriez subir de graves brûlures par l'éclaboussement de liquide de refroidissement du moteur (antigel) chaud ou de vapeur de votre radiateur. Si vous voyez ou entendez de la vapeur s'échapper de sous le capot, attendez que le radiateur soit refroidi avant d'ouvrir le capot. N'essayez jamais d'ouvrir le bouchon à pression du circuit de refroidissement lorsque le radiateur ou le vase d'expansion est chaud.**

## Vérifications du liquide de refroidissement

Vérifiez le liquide de refroidissement du moteur (antigel) aux 12 mois (avant l'arrivée du temps froid, s'il y a lieu). Si le liquide de refroidissement du moteur (antigel) est sale ou rouillé, le système doit être vidangé, rincé, puis rempli de liquide de refroidissement (antigel) frais. Assurez-vous que l'avant du condenseur du climatiseur (selon l'équipement) ou du radiateur n'est pas obstrué par l'accumulation d'insectes, de feuilles mortes, etc. S'il est sale, nettoyez-le en vaporisant doucement de l'eau au moyen d'un boyau d'arrosage, en un mouvement vertical, sur la face avant du condenseur ou à l'arrière du radiateur.

Assurez-vous que les flexibles en caoutchouc du circuit de refroidissement ne sont pas friables, craquelés, déchirés ou coupés et que les raccords au vase et au radiateur sont solides. Vérifiez l'ensemble du circuit pour y déceler de possibles fuites.

Lorsque le moteur est à la température normale de fonctionnement (mais à l'arrêt), vérifiez l'étanchéité du bouchon du radiateur en créant une dépression par la vidange d'une petite quantité de liquide de refroidissement (antigel) au moyen du robinet de vidange du radiateur. Si le bouchon est bien étanche, le liquide de refroidissement devrait commencer à s'évacuer du vase d'expansion. **NE DÉVISSEZ EN AUCUN CAS LE BOUCHON DE RADIATEUR LORSQUE LE CIRCUIT DE REFROIDISSEMENT EST CHAUD.**

### Circuit de refroidissement – vidange, rinçage et remplissage

**NOTA :** *Pour certains véhicules, des outils spéciaux sont nécessaires pour ajouter correctement du liquide de refroidissement. Un mauvais remplissage de ces systèmes pourrait entraîner d'importants dommages au sein du moteur. Dès que du liquide de refroidissement doit être ajouté, veuillez prendre contact avec votre concessionnaire autorisé local.*

Si le liquide de refroidissement du moteur (antigel) est sale ou contient du sédiment visible, confiez votre véhicule à un concessionnaire autorisé pour le faire nettoyer et rincer à l'aide du liquide de refroidissement de formule OAT (TECHNOLOGIE DE L'ACIDE ORGANIQUE) (antigel) (conforme à la norme MS-90032).

Consultez le « Calendrier d'entretien » pour connaître les intervalles d'entretien appropriés.

### Choix d'un liquide de refroidissement

Reportez-vous à la rubrique « Liquides, lubrifiants et pièces d'origine » de la section « Entretien de votre véhicule » pour de plus amples renseignements.

#### AVERTISSEMENT!

- **Le mélange d'un liquide de refroidissement (antigel) autre que le liquide de refroidissement (antigel) de formule OAT (TECHNOLOGIE DE L'ACIDE ORGANIQUE) précisé peut endommager le moteur et diminuer la protection contre la corrosion. Le liquide de refroidissement de formule OAT (TECHNOLOGIE DE L'ACIDE ORGANIQUE) est différent et ne doit**

**pas être mélangé avec du liquide de refroidissement (antigel) de technologie de l'acide organique hybride (HOAT) ou n'importe quel liquide de refroidissement (antigel) « mondialement compatible ». Si un liquide de refroidissement (antigel) qui n'est pas de formule OAT (TECHNOLOGIE DE L'ACIDE ORGANIQUE) est versé dans le circuit de refroidissement en cas d'urgence, le circuit de refroidissement doit être vidangé, rincé et rempli de liquide de refroidissement de formule OAT (TECHNOLOGIE DE L'ACIDE ORGANIQUE), conforme à la norme MS-90032, par un concessionnaire autorisé dès que possible.**



- **N'utilisez pas uniquement de l'eau ou un liquide de refroidissement (antigel) à base d'alcool. N'utilisez pas d'autres produits inhibiteurs de rouille ou antirouille, car ils pourraient se révéler incompatibles avec le liquide de refroidissement et obstruer le radiateur.**
- **Ce véhicule n'est pas conçu pour utiliser un liquide de refroidissement (antigel) à base de propylène glycol. L'utilisation de liquide de refroidissement (antigel) à base de propylène glycol n'est pas recommandée.**

### Ajout de liquide de refroidissement

Votre véhicule est doté d'un liquide de refroidissement amélioré (liquide de refroidissement de formule OAT [TECHNOLOGIE

DE L'ACIDE ORGANIQUE] conforme à la norme MS-90032) qui prolonge les intervalles d'entretien. Le liquide de refroidissement (antigel) peut être utilisé jusqu'à 10 ans ou 240 000 km (150 000 mi) avant d'être remplacé. Pour éviter de raccourcir cet intervalle d'entretien prolongé, il est important d'utiliser le même liquide de refroidissement (liquide de refroidissement de formule OAT [TECHNOLOGIE DE L'ACIDE ORGANIQUE] conforme à la norme MS-90032) pendant toute la durée de vie utile du véhicule.

Consultez ces recommandations sur l'utilisation du liquide de refroidissement (antigel) de formule OAT (TECHNOLOGIE DE L'ACIDE ORGANIQUE), conforme aux exigences de la norme MS-90032 de FCA. Lorsque vous ajoutez du liquide de refroidissement (antigel) :

- Nous recommandons l'utilisation du liquide de refroidissement et antigel MOPAR 10 ans ou 150 000 miles de formule OAT (Technologie de l'acide organique), conforme aux exigences de la norme MS-90032 de FCA.
- Mélangez une solution minimale de 50 % de liquide de refroidissement de formule OAT (TECHNOLOGIE DE L'ACIDE ORGANIQUE), conforme aux exigences de la norme MS-90032 de FCA, et d'eau distillée. Utilisez des concentrations plus élevées (sans dépasser 70 %) si des températures inférieures à -37 °C (-34 °F) sont prévues.
- N'utilisez que de l'eau très pure, comme de l'eau distillée ou déionisée, lorsque vous mélangez la solution d'eau et de liquide de refroidissement

(antigel). L'utilisation d'une eau de qualité moindre réduit la protection contre la corrosion du circuit de refroidissement du moteur.

Veillez noter qu'il incombe au propriétaire d'assurer le niveau de protection approprié contre le gel, en fonction des températures propres à la région où il compte utiliser son véhicule.

### NOTA :

- *Pour certains véhicules, des outils spéciaux sont nécessaires pour ajouter correctement du liquide de refroidissement. Un mauvais remplissage de ces systèmes pourrait entraîner d'importants dommages au sein du moteur. Dès que du liquide de refroidissement doit être ajouté, veuillez prendre contact avec votre concessionnaire autorisé local.*

- *Le mélange de types de liquide de refroidissement (antigel) n'est pas recommandé et peut endommager le circuit de refroidissement. Si les liquides de refroidissement de formule HOAT (TECHNOLOGIE DE L'ACIDE ORGANIQUE HYBRIDE) et de formule OAT (TECHNOLOGIE DE L'ACIDE ORGANIQUE) sont mélangés en cas d'urgence, faites vidanger, rincer et remplir de nouveau le réservoir avec du liquide de refroidissement de formule OAT (TECHNOLOGIE DE L'ACIDE ORGANIQUE), conforme à la norme MS-90032, aussitôt que possible par un concessionnaire autorisé.*

### Bouchon à pression du circuit de refroidissement

Le bouchon doit être complètement serré pour empêcher la perte de liquide de

refroidissement (antigel) et pour s'assurer que le liquide de refroidissement (antigel) retourne du vase d'expansion au radiateur.

Le bouchon doit être vérifié et nettoyé s'il y a des dépôts de substances étrangères sur les surfaces de contact devant assurer l'étanchéité.

### MISE EN GARDE!

- **N'ouvrez pas le circuit de refroidissement du moteur chaud. N'ajoutez jamais de liquide de refroidissement (antigel) lorsque le moteur surchauffe. Ne desserrez pas ou n'enlevez pas le bouchon pour essayer de refroidir un moteur surchauffé. La chaleur cause une augmentation de la pression dans le circuit de refroidissement. Afin**

**d'éviter de vous ébouillanter ou de vous blesser, ne dévissez pas le bouchon de radiateur tant que le circuit est chaud ou sous pression.**

- **N'utilisez pas un bouchon de radiateur autre que celui fabriqué pour votre véhicule. Vous risquez de vous blesser ou d'endommager le moteur.**

### **Mise au rebut du liquide de refroidissement usagé**

Le liquide de refroidissement (antigel) à base d'éthylène glycol usagé est une substance dont la mise au rebut est réglementée. Informez-vous auprès des autorités locales pour connaître les règlements pertinents en matière d'élimination des déchets. Pour empêcher les enfants et les

animaux d'ingérer du liquide de refroidissement à base d'éthylène glycol, ne l'entreposez pas dans des récipients ouverts et ne laissez pas le liquide s'accumuler au sol. Si un enfant ou un animal ingère du liquide de refroidissement, communiquez immédiatement avec les secours d'urgence. Nettoyez immédiatement tout renversement de liquide.

### **Niveau de liquide de refroidissement**

Le vase d'expansion permet de vérifier rapidement si le niveau du liquide de refroidissement est adéquat. Quand le moteur tourne au ralenti et que sa température se situe de tiède à normale, le niveau du liquide de refroidissement (antigel) doit se situer dans la plage indiquée sur le vase.

Le radiateur demeure normalement plein, il n'est donc pas nécessaire de retirer le

bouchon du radiateur à moins de vérifier le point de congélation du liquide de refroidissement (antigel) ou de remplacer le liquide de refroidissement (antigel). Informez toute personne devant assurer l'entretien de votre véhicule à ce sujet. Tant que la température de fonctionnement du moteur demeure satisfaisante, une vérification mensuelle du vase d'expansion suffit.

S'il faut ajouter du liquide de refroidissement (antigel) pour maintenir le niveau adéquat, le liquide doit être ajouté dans le vase d'expansion. Ne remplissez pas trop le carter.

### Points à ne pas oublier

**NOTA :** *Lorsque le véhicule est arrêté après avoir parcouru quelques kilomètres (ou quelques milles), il est possible que de la vapeur s'échappe de l'avant du compartiment moteur. Cette vapeur résulte en général de la vaporisation de l'eau produite par la pluie, la neige ou l'humidité accumulée sur le radiateur. Le phénomène se produit lorsque le thermostat s'ouvre et laisse entrer le liquide de refroidissement (antigel) chaud dans le radiateur.*

Si l'examen du compartiment moteur ne vous permet pas de déceler de trace de fuite au niveau des tuyaux ou du radiateur, vous pouvez utiliser le véhicule en toute sécurité. La vapeur se dissipera peu après.

- Ne remplissez pas trop le vase d'expansion.
- Vérifiez le point de congélation du liquide de refroidissement dans le radiateur et dans le vase d'expansion. Si vous devez ajouter du liquide de refroidissement (antigel), le contenu du vase d'expansion doit être également protégé contre le gel.
- Si vous devez ajouter souvent du liquide de refroidissement (antigel), le circuit de refroidissement doit faire l'objet d'un essai de pression servant à détecter les fuites.
- Maintenez la concentration du liquide de refroidissement (antigel) à un minimum de 50 % de liquide de refroidissement (antigel) de formule OAT (TECHNOLOGIE DE L'ACIDE ORGANIQUE), conforme à la norme MS-90032, et d'eau distillée pour bien protéger le moteur, qui comprend des composants en aluminium, contre la corrosion.
- Assurez-vous que les flexibles de trop-plein du vase d'expansion ne sont ni tordus, ni obstrués.
- Gardez l'avant du radiateur propre. Si votre véhicule possède un système de climatisation, préservez la propreté de l'avant du condensateur.
- Ne remplacez pas le thermostat pour l'été ou l'hiver. S'il est nécessaire de remplacer le thermostat, posez SEULEMENT le type de thermostat approuvé. Les autres types peuvent entraîner un rendement insatisfaisant du liquide de refroidissement (antigel), une consommation médiocre et une augmentation des émissions.

## Système de freinage

Tous les éléments du système de freinage doivent faire l'objet d'un contrôle régulier afin d'assurer la performance du système. Consultez le « Calendrier d'entretien » pour connaître les intervalles d'entretien appropriés.

### MISE EN GARDE!

**L'usage abusif des freins peut causer leur défaillance et être à l'origine d'une collision. Le fait de conduire en gardant le pied sur la pédale de frein peut causer la surchauffe des freins, user de façon excessive les garnitures et même endommager le système de freinage. En cas d'urgence, la pleine puissance de vos freins pourrait ne pas être disponible.**

## Freins à disques assistés

Les freins à disques ne nécessitent aucun réglage. Toutefois, pendant la période de rodage, il est recommandé d'effectuer plusieurs arrêts saccadés pour que s'adaptent les garnitures et pour que les corps étrangers soient expulsés du mécanisme.

## Maître-cylindre de frein

Le niveau de liquide dans le maître-cylindre de frein doit être vérifié chaque fois que le véhicule fait l'objet d'un entretien. Au besoin, ajoutez du liquide pour rétablir le niveau jusqu'au repère « full » (plein) situé sur le côté du réservoir du maître-cylindre de frein. Dans le cas de freins à disque, le niveau de liquide baisse à mesure que les plaquettes s'usent. Si le niveau de liquide pour freins est anorma-

lement bas, vérifiez l'étanchéité du système de freinage.

Reportez-vous à la rubrique « Liquides, lubrifiants et pièces d'origine » de la section « Entretien de votre véhicule » pour de plus amples renseignements.

### MISE EN GARDE!

- **Utilisez seulement du liquide pour freins recommandé par le constructeur. Reportez-vous à la rubrique « Liquides, lubrifiants et pièces d'origine » de la section « Entretien de votre véhicule » pour de plus amples renseignements. L'utilisation du mauvais type de liquide de frein peut endommager gravement votre système de freinage ou affecter son rendement. Le type adéquat de liquide de frein**

pour votre véhicule est aussi indiqué sur le réservoir d'origine du maître-cylindre hydraulique installé en usine.

- **N'utilisez que du liquide pour freins provenant d'un bidon hermétiquement fermé afin d'éviter sa contamination par des substances étrangères ou l'humidité. Garder le chapeau de réservoir du maître-cylindre fixé en permanence. Le liquide de frein dans un récipient ouvert absorbe l'humidité de l'air et aboutit avec un point d'ébullition inférieur. Ceci pourrait faire bouillir subitement le liquide pendant un freinage dur ou prolongé, et résulter en une panne du système de freinage. Ceci pourrait provoquer une collision.**

- **Si le réservoir de liquide pour freins est rempli de façon excessive, du liquide pour freins peut se déverser et prendre feu au contact des pièces chaudes du moteur. Le liquide pour freins peut aussi endommager les surfaces peintes et en vinyle. Prenez soin d'éviter tout contact du liquide avec ces surfaces.**
- **Évitez toute contamination du liquide pour freins avec un dérivé de pétrole. Les composants de joint de frein pourraient être endommagés, causant une anomalie des freins partielle ou complète. Ceci pourrait provoquer une collision.**

## Transmission automatique – selon l'équipement

### Choix du lubrifiant

Il est important d'utiliser le liquide de transmission adéquat pour assurer une performance et une durée de vie optimales de la transmission. Utilisez uniquement le liquide de transmission prescrit par le constructeur. Consultez le paragraphe « Liquides, lubrifiants et pièces d'origine » dans cette section pour connaître les spécifications du liquide de transmission. Il est important de maintenir le niveau exact du liquide de transmission en utilisant le liquide recommandé.

**NOTA :** *Aucun fluide de rinçage chimique ne doit être utilisé dans une transmission; utilisez uniquement un lubrifiant homologué.*

**AVERTISSEMENT!**

**L'utilisation d'une huile de transmission autre que celle recommandée par le constructeur risque de détériorer la qualité de passage des vitesses et de causer des vibrations dans le convertisseur de couple. Cela augmente également la fréquence de remplacement de l'huile de la transmission et du filtre. Consultez le paragraphe « Liquides, lubrifiants et pièces d'origine » dans cette section pour connaître les spécifications du liquide transmission.**

**Additifs spéciaux**

Le constructeur déconseille l'utilisation d'additifs spéciaux dans la transmission.

L'huile à transmission automatique est un produit fabriqué en usine et l'ajout d'additifs peut en compromettre le rendement. N'ajoutez aucun additif liquide à la transmission. La seule exception à cette règle touche l'usage de teintures spéciales facilitant la détection des fuites de liquide. Évitez d'utiliser des produits d'étanchéité pour transmission, car ce type de produit risque d'endommager les joints.

**AVERTISSEMENT!**

**N'utilisez pas de fluide de rinçage chimique dans la transmission car les produits chimiques peuvent endommager les composants. Ces dommages ne sont pas couverts par la garantie limitée de véhicule neuf.**

**Vérification du niveau de liquide**

Il vaut mieux vérifier le niveau du liquide lorsque la transmission est à la température normale de fonctionnement (environ 82 °C [180 °F]). Cette température est atteinte après avoir parcouru une distance d'au moins 25 km (15 mi). À cette température, le liquide ne peut pas être touché confortablement du bout des doigts.

Effectuez les étapes suivantes pour vérifier correctement le niveau de liquide de la transmission :

1. Stationnez le véhicule sur une surface plane.
2. Déposez le capot du moteur en l'enlevant des goujons de montage (deux à l'avant et deux à l'arrière).

3. Faites tourner le moteur au régime de ralenti et à la température normale de fonctionnement.

4. Serrez à fond le frein de stationnement et appuyez sur la pédale de frein.

5. Placez le levier de vitesses brièvement sur chacune des positions de vitesse (en laissant suffisamment de temps à la transmission de s'engager complètement dans chaque position), puis terminez par la position P (STATIONNEMENT).

6. Retirez la jauge d'huile, essuyez-la et réintroduisez-la jusqu'à ce qu'elle soit bien en place.

7. Retirez-la de nouveau et observez le niveau de liquide des deux côtés. La lecture du niveau de liquide n'est valide que si vous apercevez une pleine couche d'huile des deux côtés de la jauge d'huile.

Notez que les orifices dans la jauge d'huile seront pleins d'huile si le niveau actuel est égal ou supérieur à l'orifice. Le niveau doit se situer entre les trous de référence supérieures « HOT » (CHAUD) de la jauge, à la température normale de fonctionnement. Si le niveau de liquide indiqué est bas, ajoutez la quantité d'huile nécessaire dans le tube de la jauge d'huile pour rétablir le niveau approprié.

**Ne remplissez pas trop le carter.** Utilisez SEULEMENT le liquide spécifié (consultez le paragraphe « Liquides, lubrifiants et pièces d'origine » pour les spécifications du liquide). Après avoir ajouté de l'huile par le tube de la jauge d'huile, attendez au moins deux minutes pour qu'elle puisse descendre dans le carter avant d'en vérifier de nouveau le niveau de liquide.

### NOTA :

- Les trous dans la jauge d'huile seront pleins d'huile si le niveau actuel est égal ou supérieur au trou.
- Si vous devez vérifier le niveau de liquide lorsque la température de fonctionnement de la transmission est inférieure à la normale, celui-ci doit se situer entre les deux trous inférieurs « COLD » (FROID) de la jauge d'huile lorsque la température de l'huile est de 80 °F (27 °C) environ. Si le niveau de liquide est correctement établi à 27 °C (80 °F), il doit se trouver entre les trous de référence supérieurs « HOT » (CHAUD) de la jauge lorsque la transmission atteint une température de 180 °C (82 °F). Rappelez-vous qu'il est préférable de vérifier le niveau d'huile à la température normale de fonctionnement.



**AVERTISSEMENT!**

**L'huile n'atteindra peut-être pas l'extrémité de la jauge si sa température est inférieure à 10 °C (50 °F). N'ajoutez pas de liquide jusqu'à ce que la température s'élève suffisamment pour obtenir une valeur précise. Faites tourner le moteur à régime ralenti, à la position P (STATIONNEMENT), pour chauffer le liquide.**

8. Reposez le capot du moteur et enclenchez-le fermement sur les quatre goujons de montage.

9. Vérifiez la présence de fuites. Desserrez le frein de stationnement.

**NOTA :** *Pour empêcher l'infiltration d'eau et de saleté dans la transmission, assurez-vous de bien remettre en place le capuchon de la jauge d'huile après avoir*

*vérifié ou rétabli le niveau de liquide. Il est normal que le capuchon de la jauge d'huile ressorte légèrement du tube après son insertion complète, en autant que le joint demeure bien engagé dans le tube de la jauge d'huile.*

**Vidange de l'huile et remplacement du filtre**

Consultez le « Calendrier d'entretien » pour connaître les intervalles d'entretien appropriés.

De plus, vidangez l'huile et remplacez le filtre si l'huile est contaminée (par de l'eau, etc.) ou si la transmission est démontée pour une raison quelconque.

**Circuit hydraulique de l'embrayage (transmission manuelle) – selon l'équipement**

Le circuit hydraulique de l'embrayage est alimenté par un volume distinct de liquide dans le réservoir du maître-cylindre du système de freinage. En cas de fuite ou d'usure, n'utilisez que du liquide pour freins recommandé par le fabricant. Reportez-vous à la rubrique « Liquides, lubrifiants et pièces d'origine » de la section « Entretien de votre véhicule » pour de plus amples renseignements.

### Transmission manuelle – Selon l'équipement

#### Choix du lubrifiant

N'utilisez que du liquide de transmission manuelle recommandé par le constructeur. Reportez-vous à la rubrique « Liquides, lubrifiants et pièces d'origine » de la section « Entretien de votre véhicule » pour de plus amples renseignements.

#### Vérification du niveau d'huile

Vérifiez le niveau d'huile en retirant le bouchon de remplissage. Le niveau d'huile doit se situer entre la base de l'orifice de remplissage et un point situé à une distance maximale de 4,76 mm (3/16 po) sous la base de l'orifice.

Au besoin, ajoutez du liquide pour rétablir le niveau adéquat.

#### Fréquence de vidange de la boîte-pont

Dans des conditions normales d'utilisation, le liquide avec lequel la transmission a été remplie à l'usine permet d'assurer une lubrification suffisante pour toute la durée de vie du véhicule. Si le liquide devient contaminé par l'eau, vous devez le remplacer immédiatement. Autrement, remplacez le liquide selon les recommandations énoncées dans le calendrier d'entretien. Consultez le « Calendrier d'entretien » pour connaître les intervalles d'entretien appropriés.

#### Boîte de transfert

##### Vérification du niveau de liquide

Le niveau de liquide doit se situer au bas de l'orifice de remplissage (A) lorsque le véhicule se trouve sur une surface plane.

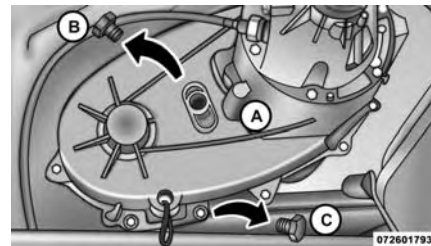

Boîte de transfert

##### Ajout de liquide

Il faut ajouter du liquide uniquement à l'orifice de remplissage, jusqu'à ce qu'il commence à couler de l'orifice.

##### Vidange

Retirez d'abord le bouchon de remplissage (B), puis le bouchon de vidange (C). Le couple de serrage recommandé pour

les bouchons de vidange et de remplissage est de 15 à 25 lb-pi (20 à 34 N·m).

#### AVERTISSEMENT!

**En remplaçant les bougies, évitez de trop les serrer. Vous pourriez les endommager et elles pourraient alors présenter des fuites.**

#### Choix du lubrifiant

N'utilisez que le liquide recommandée par le constructeur. Reportez-vous à la rubrique « Liquides, lubrifiants et pièces d'origine » de la section « Entretien de votre véhicule » pour de plus amples renseignements.

#### Liquide pour essieu avant et arrière

Pour une utilisation de type normale, les vérifications périodiques du niveau de liquide ne sont pas nécessaires. Lorsque, pour toute autre raison, une intervention est menée sur le véhicule, les surfaces extérieures de l'ensemble des essieux doivent faire l'objet d'une inspection. Si l'on suspecte une fuite d'huile à engrenages, vérifiez le niveau de liquide. Pour obtenir de plus amples renseignements, consultez le paragraphe « Liquides, lubrifiants et pièces d'origine » dans la section « Entretien de votre véhicule ».

#### Vérification du niveau d'huile

Le niveau du lubrifiant doit se situer sous le bord inférieur de l'orifice de remplissage d'huile.

#### Ajout de liquide

Ajoutez du lubrifiant seulement par l'orifice de remplissage et jusqu'au niveau spécifié ci-dessus.

#### Choix du lubrifiant

N'utilisez que le liquide recommandée par le constructeur. Reportez-vous à la rubrique « Liquides, lubrifiants et pièces d'origine » de la section « Entretien de votre véhicule » pour de plus amples renseignements.

#### Entretien extérieur et protection contre la corrosion

##### Protection de la carrosserie et de la peinture contre la corrosion

Les précautions à prendre varient en fonction du type d'utilisation et de la région

géographique. Les produits chimiques répandus sur les routes pour les rendre praticables en hiver et ceux qu'on pulvérise sur les arbres et sur les routes lors des autres saisons sont très corrosifs pour la carrosserie de votre véhicule. Le stationnement à l'extérieur, qui expose le véhicule à la pollution atmosphérique, les chaussées sur lesquelles vous roulez, les températures extrêmes et toutes les autres conditions hors normes ont un effet néfaste sur la peinture, les garnitures métalliques et le soubassement.

Les recommandations d'entretien qui suivent vous permettront de bénéficier au maximum du traitement anticorrosion que reçoivent les véhicules au moment de leur fabrication.

### Causes de la corrosion

La corrosion résulte de la détérioration ou de la disparition de la peinture et des couches protectrices appliquées sur votre véhicule.

Les causes les plus courantes sont :

- l'accumulation de sel, de poussière et d'humidité;
- l'impact des cailloux et du gravier;
- les insectes, la sève des arbres et le goudron;
- l'air salin à proximité des côtes;
- la pollution atmosphérique, notamment dans les régions industrielles.

### Lavage

- Lavez régulièrement votre véhicule. Lavez toujours votre véhicule à l'ombre, à l'aide du concentré de lave-auto MOPAR Car Wash ou d'un savon doux pour l'auto et rincez-le à grande eau.

- Pour éliminer les traces d'insectes, de goudron ou d'autres résidus tenaces, utilisez le dissolvant pour goudron et insectes MOPAR Super Kleen Bug and Tar Remover.
- Utilisez une cire de haute qualité, par exemple la cire nettoyante MOPAR Cleaner Wax, pour enlever les saletés de la route et les taches, et pour protéger le fini de la peinture. Prenez garde à ne jamais rayer la peinture.
- Évitez d'utiliser des composés abrasifs ou une polisseuse mécanique qui risquent d'éliminer le fini brillant de votre carrosserie.

**AVERTISSEMENT!**

- **N'utilisez pas de produits abrasifs ni de produits de nettoyage tels qu'une laine d'acier ou de la poudre à récurer, qui rayent les surfaces métalliques et peintes.**
- **L'utilisation d'un pulvérisateur d'une puissance supérieure à 8 274 kPa (1 200 lb/po<sup>2</sup>) peut endommager ou enlever la peinture et les bandes autocollantes.**

**Entretien exceptionnel**

- Si vous roulez sur des routes salées ou poussiéreuses, ou encore au bord de la mer, lavez au jet le soubassement de votre véhicule au moins une fois par mois.
- Les trous d'écoulement au bas des portières, des bas de caisse et du coffre ne doivent jamais être obstrués.
- Retouchez immédiatement les impacts de pierres et les rayures sur la peinture. Le coût de ces réparations est à la charge du propriétaire.
- Si la peinture et les couches protectrices de votre véhicule ont été endommagées à la suite d'une collision ou d'un événement similaire, faites réparer votre véhicule dans les plus brefs délais. Le coût de ces réparations est à la charge du propriétaire.
- Si vous devez transporter des chargements particuliers tels que des produits chimiques, des fertilisants, du sel routier, etc., assurez-vous que ces matières sont bien emballées dans des contenants étanches.
- Si vous roulez souvent sur des routes en gravier, pensez à installer des barettes garde-boue ou des boucliers derrière chaque roue.
- Appliquez de la peinture de retouche MOPAR sur les rayures dès que possible. Votre concessionnaire autorisé vous fournira la peinture de retouche dans la teinte exacte de votre véhicule.

**Entretien des roues et des enjoliveurs de roue**

- Toutes les roues et tous les enjoliveurs, particulièrement les roues chromées et en aluminium, doivent être régulièrement nettoyés avec un savon doux et de l'eau pour prévenir la corrosion.
- Pour enlever la saleté tenace et la poussière de frein, utilisez le nettoyeur pour roues MOPAR Wheel Cleaner.

**NOTA :** *Si votre véhicule est équipé de roues chromées de type Dark Vapor or Black Satin, N'UTILISEZ PAS de produits de nettoyage de roue, de composés abrasifs ou polissants. Ils endommageront la fini de façon permanente et de tels dommages ne sont pas couverts par la garantie limitée de véhicule neuf. UTILISEZ UNIQUEMENT DU SAVON DOUX ET DE L'EAU ET NETTOYEZ AVEC UN CHIFFON DOUX. Si vous utilisez régulièrement cette méthode de nettoyage, vos roues conserveront leur fini.*

### AVERTISSEMENT!

**N'utilisez pas de tampons à récurer, de laines d'acier, de brosses en soies ni de produits d'entretien pour les métaux. N'utilisez pas de nettoyeur pour le four. Ces produits peuvent**

**endommager le fini protecteur des roues. Évitez les lave-autos automatiques qui utilisent des solutions acides ou des brosses rugueuses qui peuvent endommager le fini protecteur des roues. Seul le nettoyeur pour roues MOPAR ou un produit équivalent est recommandé.**

### Entretien de l'habitacle

Utilisez le nettoyeur pour tissu de MOPAR pour traiter les tissus et la moquette de votre véhicule.

Employez le protecteur-rénovateur pour vinyle de MOPAR pour traiter les garnitures en vinyle.

Ce produit est également recommandé pour la sellerie en cuir.

Le nettoyage régulier à l'aide d'un chiffon doux et humide constitue la meilleure façon de préserver l'apparence du cuir. Les petites particules de poussière agissent comme un abrasif et endommagent le cuir de la sellerie; vous devez les éliminer rapidement à l'aide d'un chiffon humide. Enlevez les saletés tenaces au moyen d'un chiffon doux et du nettoyeur MOPAR Total Clean. Vous devez faire attention de ne pas imbiber le cuir avec quelque liquide que ce soit. Veuillez ne pas vous servir de cires, d'huiles, de liquides de nettoyage, de détergents, de solvants ou de produits à base d'ammoniaque pour nettoyer votre sellerie en cuir. Il n'est pas nécessaire d'appliquer de traitement pour le cuir pour conserver celui-ci dans son état d'origine.

**MISE EN GARDE!**

N'utilisez aucun solvant volatil pour effectuer le nettoyage. Nombre d'entre eux sont potentiellement inflammables et peuvent également entraîner des lésions respiratoires si vous les utilisez dans des espaces clos.

**AVERTISSEMENT!**

Lorsque les assainisseurs d'air, les produits pour éloigner les insectes, les lotions solaires ou les désinfectants à main entrent en contact direct avec les surfaces en plastique, peintes ou décorées de l'intérieur, cela peut causer des dommages permanents. **Essayez immédiatement.**

**AVERTISSEMENT!**

**Les dommages causés par ces types de produits peuvent ne pas être couverts par la garantie limitée de véhicule neuf.**

**AVERTISSEMENT!**

**N'utilisez pas d'alcool ni de produits de nettoyage à base d'alcool ou de cétone pour nettoyer les sièges en cuir, car vous risqueriez de les endommager.**

**Surfaces vitrées**

Toutes les surfaces vitrées doivent être nettoyées régulièrement à l'aide du nettoyant pour vitres de MOPAR ou de tout produit domestique équivalent. N'utilisez

jamais de nettoyant de type abrasif. Soyez prudent lorsque vous nettoyez l'intérieur de la lunette arrière munie de dégivreurs électriques ou de la glace munie de l'antenne radio. N'utilisez pas de grattoir ni autre instrument pointu qui pourrait égratigner les éléments.

Lorsque vous nettoyez le rétroviseur, vaporisez le nettoyant sur la serviette ou le chiffon que vous utilisez. Ne vaporisez pas le nettoyant directement sur le miroir.

**Nettoyage des glaces de diffusion en plastique du groupe d'instruments**

Les glaces qui se trouvent devant les instruments du tableau de bord sont moulées en plastique transparent. Lorsque vous les nettoyez, prenez garde de ne pas en rayer le plastique.

## ENTRETIEN DE VOTRE VÉHICULE

1. Utilisez un chiffon doux et humide. Vous pouvez utiliser une solution de savon doux, mais jamais de produits à haute teneur en alcool ou de produits abrasifs. Si vous utilisez du savon, nettoyez avec un chiffon propre et humide.

2. Séchez ensuite avec un autre chiffon doux.

### Entretien des ceintures de sécurité

N'utilisez aucun solvant chimique ou nettoyant abrasif pour javelliser, teindre ou nettoyer les ceintures de sécurité. De tels produits affaibliraient la résistance du tissu dont elles sont faites. Les rayons du soleil peuvent également affaiblir la résistance du tissu.

Pour nettoyer les ceintures de sécurité, utilisez le nettoyant MOPAR Total Clean, une solution de savon doux ou de l'eau

tiède. Ne retirez pas les ceintures du véhicule pour les laver. Séchez ensuite avec un autre chiffon doux.

Remplacez les ceintures de sécurité si elles paraissent usées ou effilochées, ou encore si les boucles sont défectueuses.

### MISE EN GARDE!

**Si la ceinture est déchirée ou effilochée, elle risque de se rompre en cas de collision et donc de ne pas protéger l'occupant. Inspectez régulièrement les ceintures et assurez-vous qu'elles ne sont ni coupées ni effilochées, et qu'aucune pièce de fixation de ceinture n'est desserrée. Les pièces endommagées doivent être remplacées immédiatement. Ne démontez pas et ne modifiez pas le système. Il faut remplacer les ensembles de ceinture de sécurité arrière**

**qui ont été endommagés lors d'une collision (enrouleur plié, sangle déchirée, etc.).**

### Entretien extérieur pour les modèles à toit en toile

#### AVERTISSEMENT!

**Pour maintenir l'esthétique du garnissage et du toit de l'habitacle de votre véhicule, prenez les précautions suivantes :**

- Évitez de laisser votre véhicule sans surveillance avec le toit baissé, car l'exposition au soleil et à la pluie pourrait endommager le garnissage.
- N'utilisez pas de nettoyants puissants ni d'agents de blanchiment sur la toile du toit, car cela pourrait l'endommager.



- Ne laissez pas de nettoyant à vinyle s'écouler et sécher sur la peinture, laissant des traînées.
- Après avoir nettoyé le toit en toile de votre véhicule, assurez-vous toujours qu'il est complètement sec avant de le baisser.
- Soyez particulièrement prudent lorsque vous lavez les glaces. Suivez les instructions du paragraphe « Entretien des glaces du toit en toile ».

**Lavage** - Utilisez du concentré de lave-auto MOPAR Car Wash ou un produit équivalent, ou encore de l'eau tiède savonneuse, avec une brosse en soies douces. Si vous devez procéder à un nettoyage plus en profondeur, servez-vous du nettoyant pour les capotes en toile MOPAR Convertible Cloth Top Cleaner ou d'un produit équivalent, ou encore d'un nettoyant moussieux doux sur toute la ca-

pote, en prenant soin de supporter la toile par le dessous.

**Rinçage** - Assurez-vous d'enlever toute trace de nettoyant en rinçant soigneusement le toit avec de l'eau propre. Rappelez-vous de laisser le toit sécher avant de l'abaisser.

#### AVERTISSEMENT!

**Le non-respect de ces avertissements risque de provoquer des dommages intérieurs causés par l'eau, des taches ou des moisissures sur le revêtement :**

- Évitez les lave-autos à haute pression puisqu'ils peuvent endommager le tissu de la capote. De plus, les caoutchoucs d'étanchéité pourraient ne pas être suffisamment ré-

**sistants pour empêcher l'eau d'entrer dans le véhicule sous une pression accrue.**

- **Il est recommandé que le toit soit exempt d'eau avant son ouverture. Faire fonctionner le toit, ouvrir une portière ou abaisser une glace pendant que le toit est mouillé peut permettre à l'eau de s'infiltrer à l'intérieur du véhicule.**
- **Prenez des précautions en lavant le véhicule, car diriger la pression sur les joints d'étanchéité peut laisser pénétrer l'eau à l'intérieur du véhicule.**
- **La manipulation ou l'entreposage négligent des panneaux de toit détachables peut endommager les joints et causer des infiltrations d'eau à l'intérieur du véhicule.**

- **Les panneaux avant doivent être positionnés correctement afin d'assurer une bonne étanchéité. La pose incorrecte peut entraîner des infiltrations d'eau à l'intérieur du véhicule.**

### Soins des fenêtres du toit en toile

#### AVERTISSEMENT!

**Le toit en toile de votre véhicule est muni de fenêtres en plastique qui peuvent être égratignées, à moins d'en prendre grand soin en suivant ces directives :**

1. N'utilisez jamais un chiffon sec pour enlever la poussière. À la place, **utilisez un chiffon de coton doux imbibé d'eau propre, chaude ou froide, et essayez la**

**glace de droite à gauche, mais pas de haut en bas.** Le nettoyant Mopar pour glaces souples des véhicules Jeep est tout indiqué pour les glaces en plastique, sans risque de les rayer. Ce produit élimine les fines rayures en vue d'améliorer la visibilité et offre une protection contre les rayons UV, ce qui prévient le jaunissement.

2. Pendant le lavage, **n'utilisez jamais d'eau chaude** ou un nettoyant plus puissant qu'un savon doux. N'utilisez jamais de solvants tels que des agents nettoyants puissants ou à base d'alcool.

3. Rincez toujours soigneusement avec de l'eau froide, puis essuyez avec un chiffon doux, propre et légèrement humide.

4. **N'utilisez jamais de grattoir ou de produits chimiques de dégivrage** pour

enlever le givre, la neige ou la glace. Utilisez de l'eau chaude uniquement si vous devez laver les fenêtres rapidement.

5. Les débris (sable, boue et saleté, poussière ou sel) de la conduite hors route ont un effet considérable sur le fonctionnement des fermetures éclair. Même la conduite normale sur route et le lavage du véhicule ont éventuellement un effet sur le fonctionnement des fermetures éclair des fenêtres. Afin de maintenir un usage facile des fermetures éclair des fenêtres, il faut en assurer le nettoyage et la lubrification régulières. Utilisez un nettoyant et un lubrifiant de fermeture éclair pour capote MOPAR pour faciliter le fonctionnement des fermetures éclair. Avant l'application, assurez-vous que les dents de la fermeture éclair sont exemptes de sable, de boue et d'autres matériaux. Nettoyez les deux côtés de la fermeture éclair, et non

seulement un côté. Rincez les deux moitiés de la fermeture éclair avec de l'eau fraîche et laissez-les sécher. Frottez vigoureusement le nettoyant MOPAR pour fermeture éclair de capote sur les dents de la fermeture éclair. Si un côté de la fermeture éclair est bloqué, appliquez du nettoyant MOPAR pour fermeture éclair de capote sur la glissière de la fermeture éclair. Plusieurs applications pourraient être nécessaires avant de libérer la fermeture éclair;

6. Ne collez jamais d'autocollants, d'étiquettes gommées ou de rubans sur les fenêtres. Les adhésifs sont difficiles à enlever et peuvent endommager les fenêtres.

## FUSIBLES

### MISE EN GARDE!

- **Un fusible grillé doit toujours être remplacé par un fusible de la même intensité que le fusible d'origine. Ne remplacez jamais un fusible par un autre fusible d'intensité plus élevée. Ne remplacez jamais un fusible grillé par des fils métalliques ou tout autre matériau. Si vous n'utilisez pas les fusibles adéquats, vous risquez de provoquer des blessures, un incendie ou des dommages à la propriété.**
- **Avant de remplacer un fusible, assurez que l'allumage est coupé et que tous les autres services sont coupés et/ou désengagés.**

- **Si le fusible remplacé grille à nouveau, prenez contact avec un concessionnaire autorisé.**
- **Si un fusible de protection générale des systèmes de sécurité (système de sacs gonflables, système de freinage), des unités de puissance (circuit moteur, circuit de boîte de vitesses) ou du système de direction assistée, prenez contact avec un concessionnaire autorisé.**

### Module d'alimentation intégré

Le module d'alimentation entièrement intégré se trouve dans le compartiment moteur, près de la batterie. Le module contient des fusibles à cartouche, des fusibles miniatures et des relais. Une étiquette

identifiant chaque composant est apposée à l'intérieur du couvercle.

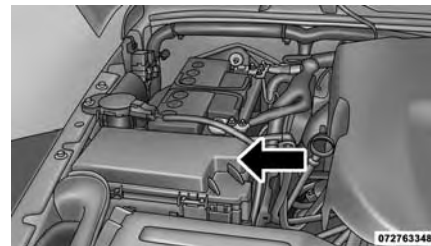

Module d'alimentation entièrement intégré

Porte-fusibles	Fusible à cartouche	Fusible miniature	Description
J1	–	–	–
J2	30 A rose	–	Module de la boîte de transfert
J3	–	–	–
J4	25 A transparent	–	Module de portière du conducteur

<b>Porte-fusibles</b>	<b>Fusible à cartouche</b>	<b>Fusible miniature</b>	<b>Description</b>
J5	25 A transparent	–	Module de portière passager
J6	40 A vert	–	Pompe du système de freinage antiblocage/système de commande de stabilité
J7	30 A rose	–	Soupape du système de freinage antiblocage/système de commande de stabilité
J8	–	–	–
J9	40 A vert	–	Moteur PZEV / carburant mixte – selon l'équipement
J10	30 A rose	–	Relais de lave-phares et clapet de dosage de la tubulure d'admission
J11	30 A rose	–	Barre stabilisatrice
J12	30 A rose	–	Moteur de ventilateur arrière / Ventilateur de radiateur
J13	60 A jaune	–	Alimentation directe de la batterie – principale

## ENTRETIEN DE VOTRE VÉHICULE

Porte-fusibles	Fusible à cartouche	Fusible miniature	Description
J14	40 A vert	–	Dégivreur de lunette
J15	40 A vert	–	Ventilateur avant
J17	40 A vert	–	Solénoïde du démarreur
J18	20 A bleu	–	Module de commande du groupe motopropulseur, position engagée
J19	60 A jaune	–	Ventilateur
J20	30 A rose	–	Essuie-glace avant, basse vitesse et haute vitesse
J21	20 A bleu	–	Lave-glace avant et arrière
J22	–	–	Libre
M1	–	15 A bleu	Alimentation du feu de freinage central surélevé / Commutateur d'alimentation de feux d'arrêt

Porte-fusibles	Fusible à cartouche	Fusible miniature	Description
M2	–	20 A jaune	Relais du feu de remorque (feu d'arrêt)
M3	–	20 A jaune	Relais du dispositif de verrouillage d'essieu avant/ arrière
M4	–	2 A gris	Contacteur annulaire
M5	–	25 A transparent	Onduleur d'alimentation – selon l'équipement
M6	–	20 A jaune	Prise de courant n° 1 / Capteur de pluie
M7	–	20 A jaune	Prise de courant n° 2 (SÉLECTION BATTERIE/ ACCESSOIRES)
M8	–	20 A jaune	Siège chauffant avant
M9	–	20 A jaune	Siège chauffant arrière – selon l'équipement

<b>Porte-fusibles</b>	<b>Fusible à cartouche</b>	<b>Fusible miniature</b>	<b>Description</b>
M10	–	15 A bleu	Alimentation directe de batterie – système de divertissement vidéo, récepteur radio satellite audionumérique (SDARS), DVD, module mains libres, RADIO, antenne, ouvre-porte de garage universel, éclairage de courtoisie
M11	–	10 A rouge	(Alimentation directe de batterie) Système de chauffage-climatisation, éclairage sous le capot
M12	–	30 A vert	Amplificateur
M13	–	20 A jaune	Alimentation directe de batterie – nœud de l'habitacle, module de commande sans fil, SIRÈNE, commutateur multifonction
M14	–	20 A jaune	Attelage de remorque (Modèles d'exportation seulement)



<b>Porte-fusibles</b>	<b>Fusible à cartouche</b>	<b>Fusible miniature</b>	<b>Description</b>
M15	–	20 A jaune	Système de chauffage-climatisation, rétroviseur, nœud de l'habitacle, sélecteur de boîte de transfert, commutateur multifonction, moniteur de pression des pneus, module de préchauffage – modèles diesel d'exportation seulement
M16	–	10 A rouge	Module de sac gonflable
M17	–	15 A bleu	Feu arrière gauche, éclairage de la plaque d'immatriculation, feux de stationnement
M18	–	15 A bleu	Feu arrière droit / feux de stationnement / feu de jour
M19	–	25 A transparent	Coupure automatique (n° 1 et n° 2)
M20	–	15 A bleu	Éclairage intérieur de nœud de l'habitacle, bloc de commandes
M21	–	20 A jaune	Coupure automatique (n° 3)

<b>Porte-fusibles</b>	<b>Fusible à cartouche</b>	<b>Fusible miniature</b>	<b>Description</b>
M22	–	10 A rouge	Avertisseur sonore droit (FORT, FAIBLE)
M23	–	10 A rouge	Avertisseur sonore gauche (FORT, FAIBLE)
M24	–	25 A transparent	Essuie-glace arrière
M25	–	20 A jaune	Pompe à carburant, pompe d'amenée de carburant diesel – modèles destinés à l'exportation seulement
M26	–	10 A rouge	Commutateur de glace à commande électrique / Commutateur de glace du conducteur
M27	–	10 A rouge	Alimentation du commutateur d'allumage / Module sans fil
M28	–	10 A rouge	Module de commande du groupe motopropulseur
M29	–	10 A rouge	Groupe motopropulseur
M30	–	15 A bleu	Moteur d'essuie-glace avant / Alimentation diagnostic J1962

<b>Porte-fusibles</b>	<b>Fusible à cartouche</b>	<b>Fusible miniature</b>	<b>Description</b>
M31	–	20 A jaune	Feux de recul
M32	–	10 A rouge	Module de commande de sac gonflable, TT EUROPE
M33	–	10 A rouge	Module du groupe motopropulseur
M34	–	10 A rouge	Aide au stationnement, système de chauffage-climatisation, lave-phares, boussole
M35	–	10 A rouge	Rétroviseurs extérieurs chauffants
M36	–	20 A jaune	Prise de courant
M37	–	10 A rouge	Système de freinage antiblocage, commande de stabilité électronique, contacteur de feux d'arrêt, relais de pompe à carburant
M38	–	25 A transparent	Moteurs de verrouillage et déverrouillage

**AVERTISSEMENT!**

- **Lorsque vous installez le module d'alimentation intégré, il est important de vous assurer que le couvercle est correctement positionné et solidement verrouillé. À défaut de quoi, de l'eau risque de s'infiltrer dans le module d'alimentation intégré et de provoquer une panne du circuit électrique.**
- **Un fusible grillé doit être remplacé par un fusible de la bonne intensité. Des fusibles d'intensité différente de la valeur indiquée peuvent entraîner une surcharge électrique dangereuse. Un fusible d'intensité appropriée qui grille continuellement indique la présence d'une anomalie dans le circuit.**

**ENTREPOSAGE DU VÉHICULE**

Si vous comptez ne pas utiliser votre véhicule pendant une période de plus de 21 jours, vous aurez intérêt à prendre des dispositions pour préserver votre batterie. Vous pouvez procéder comme suit :

- Retirez la cartouche fusible n° J13 du centre de servitudes (PDC) et portant l'inscription Alimentation directe de la batterie (IOD), puis rangez-la dans un endroit sécuritaire du centre de servitudes.
- Ou débranchez le câble négatif de la batterie.
- Chaque fois que vous entreposez votre véhicule, ou que vous le remisez (par exemple, pour la durée des vacances) pour deux semaines ou plus, faites fonctionner le système de climatisation au ralenti pendant cinq minutes approximativement à l'air frais de l'extérieur en réglant le ventilateur à la vitesse maximale. Cette mesure assure une lubrification adéquate du système et minimise la possibilité d'endommager le compresseur lorsqu'il faudra le redémarrer.

## AMPOULES DE RECHANGE

### Ampoules d'éclairage intérieur

	Numéro d'ampoule
Témoin de transmission automatique	658
Témoins des commandes de chauffage (2)	194
Éclairage de la commande à bascule (déseimbueur de lunette et essuie-glace et lave-glace arrière)	**
Plafonnier de la barre de son	912
** Ampoules disponibles uniquement chez les concessionnaires autorisés.	

**Ampoules d'éclairage extérieur**

	<b>Numéro d'ampoule</b>
Phares (2)	H13
Feux de stationnement avant, clignotants (2)	3157NA
Feux de gabarit avant (2)	168
Phares antibrouillard	PSX24W
Feux arrière, feux d'arrêt et clignotants (2)	3157
Feu de freinage central surélevé	DEL
Feux de recul (2)	3157
Éclairage de la plaque d'immatriculation	194

NOTA : *Les numéros renvoient aux types d'ampoules commerciales que vous pouvez acheter chez votre concessionnaire autorisé local. S'il faut remplacer une ampoule, rendez-vous chez votre concessionnaire autorisé ou référez-vous au manuel d'atelier correspondant.*

## REPLACEMENT D'UNE AMPOULE

**NOTA :** *Certaines conditions atmosphériques peuvent causer l'embuage des glaces. L'embuage s'évapore généralement lorsque les conditions changent de manière à permettre à la condensation de se transformer en vapeur. Allumez les feux pour accélérer le processus d'évaporation de l'embuage.*

### Phare

1. Ouvrez le capot et maintenez-le ouvert à l'aide de la tige.
2. Déposez la calandre. Tournez les fixations dans le haut de 1/4 de tour dans le sens inverse des aiguilles d'une montre et retirez-les.

3. Écartez le bas de la calandre en commençant par un côté puis en allant vers l'autre.
4. Tournez les douilles des feux de position et des clignotants de 1/4 de tour dans le sens inverse des aiguilles d'une montre et retirez-les.
5. Retirez les quatre vis qui fixent l'anneau de retenue métallique.
6. Déposez le feu de l'embase de butée.
7. Saisissez l'ampoule et tournez-la de 1/4 de tour dans le sens inverse des aiguilles d'une montre.
8. Retirez l'ampoule de son logement.
9. Poussez la languette de verrouillage du connecteur en position déverrouillage.
10. Déposez le connecteur de l'ampoule.

11. Poussez le connecteur sur la base de l'ampoule neuve et poussez la languette de verrouillage en position verrouillage.

### AVERTISSEMENT!

**Ne touchez pas à l'ampoule neuve avec les doigts. La contamination de l'ampoule par l'huile aura pour effet de raccourcir grandement la durée de vie de l'ampoule. Si l'ampoule est entrée en contact avec une surface grasse ou huileuse, nettoyez l'ampoule avec de l'alcool à friction.**

12. Reposez le logement de l'ampoule. Tournez l'ampoule d'un quart de tour vers la droite.

### Feu de stationnement avant, clignotant

1. Déposez la calandre. Tournez les fixations dans le haut de 1/4 de tour dans le sens antihoraire et retirez-les.
2. Écartez le bas de la calandre en commençant par un côté puis en allant vers l'autre.
3. Tournez l'ensemble de douille de 1/4 de tour dans le sens antihoraire et retirez-le de son logement. Retirez l'ampoule de la douille et remplacez-la.

### Feu de gabarit avant

1. Localisez la douille du feu de gabarit sous l'élargisseur d'aile avant.
2. Tournez l'ensemble de douille de 1/3 de tour dans le sens antihoraire et retirez-le de son logement. Retirez l'ampoule de la douille et remplacez-la.

### Phares antibrouillard avant

1. Passez la main sous le véhicule pour accéder à l'arrière du phare antibrouillard avant.
2. Débranchez le connecteur de faisceau de câblage fil du réceptacle de connecteur d'ampoule antibrouillard avant.
3. Saisissez fermement l'ampoule par les deux caractéristiques de loquet et serrez-les ensemble pour dégager l'ampoule du dos du carter d'antibrouillard avant.

4. Tirez l'ampoule, sans la tourner, hors de l'ouverture verrouillable du boîtier et connectez l'ampoule de rechange.

#### AVERTISSEMENT!

**Ne touchez pas à l'ampoule neuve avec les doigts. La contamination de l'ampoule par l'huile aura pour effet de raccourcir grandement la durée de vie de l'ampoule. Si l'ampoule est entrée en contact avec une surface grasse ou huileuse, nettoyez l'ampoule avec de l'alcool à friction.**



### Feux arrière, feux d'arrêt, clignotants et feux de recul

1. Retirez les deux vis intérieures qui fixent le logement de feu arrière à la carrosserie. **NE RETIREZ EN AUCUN CAS LES VIS EXTÉRIEURES.**

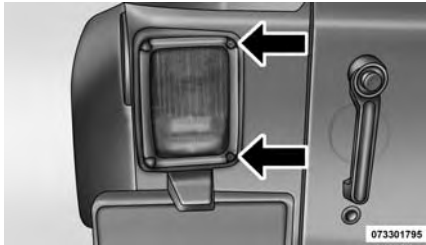

Emplacement de la vis intérieure

2. Séparez le logement de feu arrière de la carrosserie en poussant le feu vers l'intérieur tout en l'écartant de la carrosserie.
3. Tournez la douille appropriée de 1/4 de tour dans le sens antihoraire et retirez-la de son logement.
4. Retirez l'ampoule de la douille et remplacez-la.

### Feu de freinage central surélevé

Le feu de freinage central surélevé est monté sur un support fixé au hayon, derrière la roue de secours. Lorsqu'une intervention est nécessaire, procurez-vous l'ensemble de diode électroluminescente/couvercle auprès de votre concessionnaire autorisé.

1. Retirez la roue de secours.
2. Retirez les quatre vis qui maintiennent le couvercle de lentille en place sur le porte-roue de secours.
3. Débranchez le faisceau de câblage à l'arrière du couvercle de la diode.

## LIQUIDES ET CONTENANCES

	Mesures impériales	Metric (Mesures métriques)
<b>Carburant (quantité approximative)</b>		
Modèles à deux portières	18,6 gallons US	70 L
Modèles à quatre portières	22,5 gallons US	85 L
<b>Huile moteur avec filtre</b>		
Moteur 3.6L	6 pintes US	5,6 L
<b>Systeme de refroidissement*</b>		
Moteur 3.6L (liquide de refroidissement et antigel MOPAR de formule 10 ans ou 150 000 mi, ou un produit équivalent)	10,5 pintes US	9,9 litres
*Comprend le vase d'expansion rempli jusqu'au repère MAX (MAXIMUM).		

## LIQUIDES, LUBRIFIANTS ET PIÈCES D'ORIGINE RECOMMANDÉS

### Moteur

Composant	Liquides, lubrifiants ou pièces d'origine
Liquide de refroidissement du moteur	Nous recommandons l'utilisation du liquide de refroidissement/antigel MOPAR 10 ans ou 150 000 mi de formule OAT (technologie de l'acide organique) ou son équivalent, conforme aux exigences de la norme MS-90032 de FCA.
Huile moteur	Nous recommandons l'utilisation de l'huile moteur SAE 5W-20 certifiée par l'API, conforme aux exigences de la norme MS-6395 de FCA US, telle que MOPAR, Pennzoil et Shell Helix. Consultez l'inscription du bouchon de remplissage d'huile du moteur pour connaître l'indice de viscosité SAE approprié.
Filtre à huile moteur	Nous recommandons l'utilisation du filtre à huile moteur de MOPAR ou un produit équivalent.
Bougies d'allumage	Nous recommandons l'utilisation des bougies d'allumage MOPAR.
Carburant	Indice d'octane 87, 0-15 % d'éthanol.

**AVERTISSEMENT!**

- Le mélange d'un liquide de refroidissement (antigel) autre que le liquide de refroidissement (antigel) de formule OAT (TECHNOLOGIE DE L'ACIDE ORGANIQUE) précisé peut endommager le moteur et diminuer la protection contre la corrosion. Le liquide de refroidissement de formule OAT (TECHNOLOGIE DE L'ACIDE ORGANIQUE) est différent et ne doit pas être mélangé avec du liquide de refroidissement (antigel) de technologie de l'acide organique hybride (HOAT) ou n'importe quel liquide de refroidissement (antigel) « mondialement compatible ». Si un liquide de refroidissement (antigel) qui n'est pas de formule OAT

(TECHNOLOGIE DE L'ACIDE ORGANIQUE) est versé dans le circuit de refroidissement en cas d'urgence, le circuit de refroidissement doit être vidangé, rincé et rempli de liquide de refroidissement de formule OAT (TECHNOLOGIE DE L'ACIDE ORGANIQUE), conforme à la norme MS-90032, par un concessionnaire autorisé dès que possible.

- N'utilisez pas uniquement de l'eau ou un liquide de refroidissement (antigel) à base d'alcool. N'utilisez pas d'autres produits inhibiteurs de rouille ou antirouille, car ils pourraient se révéler incompatibles avec le liquide de refroidissement et obstruer le radiateur.

- Ce véhicule n'est pas conçu pour utiliser un liquide de refroidissement (antigel) à base de propylène glycol. L'utilisation de liquide de refroidissement (antigel) à base de propylène glycol n'est pas recommandée.

## Châssis

Composant	Liquides, lubrifiants ou pièces d'origine
Transmission automatique – selon l'équipement	Utilisez seulement l'huile à transmission automatique ATF+4. Si l'huile à transmission automatique ATF+4 n'est pas utilisée, vous risquez de compromettre le fonctionnement ou le rendement de la transmission. Nous vous recommandons d'utiliser l'huile MOPAR ATF+4.
Transmission manuelle – selon l'équipement	Nous recommandons l'utilisation de l'huile à transmission manuelle MOPAR conforme aux exigences de la norme MS-9224 de FCA US.
Boîte de transfert	Nous recommandons l'utilisation de l'huile à transmission automatique ATF+4 de MOPAR.
Différentiel d'essieu (avant)	Nous recommandons l'utilisation de l'huile MOPAR pour engrenages et essieux (SAE 80W-90) (API GL-5).
Différentiel d'essieu (arrière)	<b>226 RBI (modèle 44)</b> – nous recommandons l'utilisation de l'huile MOPAR pour engrenages et essieux (SAE 80W-90) (API GL-5). Pour le remorquage, utilisez l'huile synthétique MOPAR pour engrenages et essieux (SAE 75W-140). Les modèles équipés avec Trac-Lok nécessitent un additif.

## ENTRETIEN DE VOTRE VÉHICULE

<b>Composant</b>	<b>Liquides, lubrifiants ou pièces d'origine</b>
Maître-cylindre de frein	Nous recommandons l'utilisation du liquide de frein DOT 3, SAE J1703, de MOPAR. Si vous ne disposez pas de liquide DOT 3, SAE J1703, vous pouvez utiliser du liquide DOT 4.
Réservoir de direction assistée	Nous recommandons l'utilisation du liquide de direction assistée MOPAR +4 ou de l'huile à transmission automatique MOPAR ATF+4.

## PROGRAMMES D'ENTRETIEN

- CALENDRIER D'ENTRETIEN ..... 574
  - Tableau d'entretien..... 577

### CALENDRIER D'ENTRETIEN

Votre véhicule est équipé d'un indicateur automatique de vidange d'huile. L'indicateur automatique de vidange d'huile vous rappelle l'entretien de votre véhicule prévu au calendrier.

Le message de vidange d'huile s'affichera selon les conditions de fonctionnement du moteur. Ce message indique la nécessité de faire exécuter l'entretien de votre véhicule. L'affichage du message « Change Oil » (Vidanger l'huile) ou « Oil Change Required » (Vidange d'huile requise) varie en fonction des conditions de fonctionnement, telles que les trajets fréquents de courte durée, la traction d'une remorque et les températures ambiantes très chaudes ou très froides. Le message s'affichera plus rapidement lors de conditions d'utilisation difficiles, soit à 5 600 km

(3 500 mi) depuis la dernière réinitialisation. Faites faire l'entretien de votre véhicule dans les plus brefs délais, c'est-à-dire avant d'avoir parcouru 805 km (500 mi).

Dans le cas des véhicules équipés du centre d'information électronique (EVIC), le message « Oil Change Required » (Vidange d'huile requise) apparaît à l'affichage de l'EVIC et un carillon retentit, indiquant qu'il est nécessaire de vidanger l'huile.

Dans le cas des véhicules qui ne sont pas équipés d'un EVIC, le message « Change Oil » (Vidanger l'huile) clignote sur le compteur kilométrique du groupe d'instruments et un carillon retentit pour indiquer qu'il est nécessaire de vidanger l'huile.

Votre concessionnaire autorisé remettra à zéro l'indicateur de vidange d'huile après avoir effectué une vidange d'huile. Si la vidange d'huile prévue est effectuée par un établissement autre que votre concessionnaire autorisé, le message peut être réinitialisé en suivant les étapes décrites au paragraphe « Description du groupe d'instruments » ou « Centre d'information électronique (EVIC) » dans la section « Instruments du tableau de bord » pour obtenir de plus amples renseignements.

**NOTA :** *Les intervalles de vidange d'huile ne doivent jamais dépasser 16 000 km (10 000 mi), 350 heures de fonctionnement du moteur ou 12 mois, selon la première éventualité. La période de 350 heures de fonctionnement ou de*



*ralenti du moteur est généralement seulement un problème pour les utilisateurs de parcs.*

### Tous les modèles pour service intensif

Vidangez l'huile moteur à 6 500 km (4 000 mi) si le véhicule est utilisé dans des conditions poussiéreuses ou hors route ou s'il est utilisé le plus souvent au ralenti ou uniquement à un régime moteur très bas. Ce type d'utilisation de véhicule est désigné service intensif.

### Une fois par mois ou avant un long trajet :

- Vérifiez le niveau d'huile moteur.
- Vérifiez le niveau du liquide lave-glace.
- Vérifiez la pression des pneus et assurez-vous qu'il n'y a pas de signes d'usure ou de dommages inhabituels.
- Vérifiez le niveau des réservoirs de liquide de refroidissement, de maître-cylindre de frein, de direction assistée et de transmission automatique, puis ajoutez du liquide au besoin.
- Vérifiez le bon fonctionnement de tous les feux et phares et de toutes les lampes intérieures.

### Intervalle d'entretien

Consultez les calendriers d'entretien aux pages suivantes pour connaître les intervalles d'entretien requis.

**À chaque intervalle de vidange d'huile, comme le précise l'indicateur automatique de vidange d'huile :**

- Changez l'huile et le filtre.
- Permutez les pneus. **Permutez-les au premier signe d'usure irrégulière, même si cela se produit avant que le message de vidange d'huile s'affiche.**
- Vérifiez la batterie et l'état des bornes (nettoyez et resserrez les bornes s'il y a lieu).

**À chaque intervalle de vidange d'huile, comme le précise l'indicateur automatique de vidange d'huile :**

- Vérifiez le niveau d'huile à transmission automatique si cette dernière est munie d'une jauge d'huile
- Vérifiez les plaquettes de frein, les segments, les rotors, les tambours, les flexibles et le frein de stationnement.

**À chaque intervalle de vidange d'huile, comme le précise l'indicateur automatique de vidange d'huile :**

- Vérifiez la protection et les flexibles du circuit de refroidissement du moteur.
- Vérifiez le système d'échappement.

**À chaque intervalle de vidange d'huile, comme le précise l'indicateur automatique de vidange d'huile :**

- Si vous utilisez votre véhicule dans des conditions poussiéreuses ou hors route, vérifiez le filtre à air du moteur et remplacez-le au besoin.
- Vérifiez que tous les loquets de portière sont bien graissés, ré-enduisez au besoin de graisse.

**Tableau d'entretien**

Consultez les Calendriers d'entretien aux pages suivantes pour connaître les intervalles d'entretien requis.

<b>Millage ou intervalle de temps (selon la première éventualité)</b>	<b>20 000</b>	<b>30 000</b>	<b>40 000</b>	<b>50 000</b>	<b>60 000</b>	<b>70 000</b>	<b>80 000</b>	<b>90 000</b>	<b>100 000</b>	<b>110 000</b>	<b>120 000</b>	<b>130 000</b>	<b>140 000</b>	<b>150 000</b>
<b>Ou en fonction des années :</b>	<b>2</b>	<b>3</b>	<b>4</b>	<b>5</b>	<b>6</b>	<b>7</b>	<b>8</b>	<b>9</b>	<b>10</b>	<b>11</b>	<b>12</b>	<b>13</b>	<b>14</b>	<b>15</b>
<b>Ou kilomètres :</b>	<b>32 000</b>	<b>48 000</b>	<b>64 000</b>	<b>80 000</b>	<b>96 000</b>	<b>112 000</b>	<b>128 000</b>	<b>144 000</b>	<b>160 000</b>	<b>176 000</b>	<b>192 000</b>	<b>208 000</b>	<b>224 000</b>	<b>240 000</b>
<b>Vérifications supplémentaires</b>														
Vérifiez les joints homocinétiques ou de cardan.	X		X		X		X		X		X		X	
Vérifiez la suspension avant, les embouts de biellette de direction et remplacez-les au besoin.	X		X		X		X		X		X		X	
Vérifiez le niveau de liquide des essieux avant et arrière.	X				X				X				X	

## PROGRAMMES D'ENTRETIEN

Millage ou intervalle de temps (selon la première éventualité)	20 000	30 000	40 000	50 000	60 000	70 000	80 000	90 000	100 000	110 000	120 000	130 000	140 000	150 000
Ou en fonction des années :	2	3	4	5	6	7	8	9	10	11	12	13	14	15
Ou kilomètres :	32 000	48 000	64 000	80 000	96 000	112 000	128 000	144 000	160 000	176 000	192 000	208 000	224 000	240 000
Vérifiez les garnitures de frein et remplacez-les au besoin.	X		X		X		X		X		X		X	
Réglez le frein de stationnement si votre véhicule est équipé de freins à disque aux quatre roues.	X		X		X		X		X		X		X	
Vérifiez le liquide de boîte de transfert.		X						X						X
<b>Entretien supplémentaire</b>														
Remplacez le filtre à air du moteur.		X			X			X			X			X

Millage ou intervalle de temps (selon la première éventualité)	20 000	30 000	40 000	50 000	60 000	70 000	80 000	90 000	100 000	110 000	120 000	130 000	140 000	150 000
Ou en fonction des années :	2	3	4	5	6	7	8	9	10	11	12	13	14	15
Ou kilomètres :	32 000	48 000	64 000	80 000	96 000	112 000	128 000	144 000	160 000	176 000	192 000	208 000	224 000	240 000
Remplacez le filtre d'habitacle et de climatisation.	X		X		X		X		X		X		X	
Remplacez les bougies d'allumage**									X					
Vidangez et remplacez le liquide de refroidissement du moteur à 10 ans ou à 240 000 km (150 000 mi), selon la première éventualité.									X					X

## PROGRAMMES D'ENTRETIEN

Millage ou intervalle de temps (selon la première éventualité)	20 000	30 000	40 000	50 000	60 000	70 000	80 000	90 000	100 000	110 000	120 000	130 000	140 000	150 000
Ou en fonction des années :	2	3	4	5	6	7	8	9	10	11	12	13	14	15
Ou kilomètres :	32 000	48 000	64 000	80 000	96 000	112 000	128 000	144 000	160 000	176 000	192 000	208 000	224 000	240 000
Vidangez l'huile à transmission automatique et remplacez le filtre si vous utilisez votre véhicule comme véhicule de police, taxi, véhicule de parc ou pour tracter fréquemment une remorque.					X						X			
Vidangez l'huile à transmission automatique et remplacez le filtre.											X			

Millage ou intervalle de temps (selon la première éventualité)	20 000	30 000	40 000	50 000	60 000	70 000	80 000	90 000	100 000	110 000	120 000	130 000	140 000	150 000
Ou en fonction des années :	2	3	4	5	6	7	8	9	10	11	12	13	14	15
Ou kilomètres :	32 000	48 000	64 000	80 000	96 000	112 000	128 000	144 000	160 000	176 000	192 000	208 000	224 000	240 000
Vidangez l'huile de la transmission manuelle si vous utilisez votre véhicule pour de fréquents remorquages, comme chasse-neige, pour le transport de lourdes charges, comme taxi, comme véhicule de police, pour des livraisons (usage commercial), en conduite hors route ou dans le désert ou pendant plus de 50 % du temps à haute vitesse par temps chaud (plus de 32 °C [90 °F]).		X			X			X			X			X

## PROGRAMMES D'ENTRETIEN

Millage ou intervalle de temps (selon la première éventualité)	20 000	30 000	40 000	50 000	60 000	70 000	80 000	90 000	100 000	110 000	120 000	130 000	140 000	150 000
Ou en fonction des années :	2	3	4	5	6	7	8	9	10	11	12	13	14	15
Ou kilomètres :	32 000	48 000	64 000	80 000	96 000	112 000	128 000	144 000	160 000	176 000	192 000	208 000	224 000	240 000
Remplacez le liquide de boîte de transfert si vous utilisez votre véhicule pour les raisons suivantes : police, taxi, parc ou remorquages fréquents.					X						X			
Vérifiez la soupape de recyclage des gaz de carter (RGC) et remplacez-la au besoin.									X					



<b>Millage ou intervalle de temps (selon la première éventualité)</b>	<b>20 000</b>	<b>30 000</b>	<b>40 000</b>	<b>50 000</b>	<b>60 000</b>	<b>70 000</b>	<b>80 000</b>	<b>90 000</b>	<b>100 000</b>	<b>110 000</b>	<b>120 000</b>	<b>130 000</b>	<b>140 000</b>	<b>150 000</b>
<b>Ou en fonction des années :</b>	<b>2</b>	<b>3</b>	<b>4</b>	<b>5</b>	<b>6</b>	<b>7</b>	<b>8</b>	<b>9</b>	<b>10</b>	<b>11</b>	<b>12</b>	<b>13</b>	<b>14</b>	<b>15</b>
<b>Ou kilomètres :</b>	<b>32 000</b>	<b>48 000</b>	<b>64 000</b>	<b>80 000</b>	<b>96 000</b>	<b>112 000</b>	<b>128 000</b>	<b>144 000</b>	<b>160 000</b>	<b>176 000</b>	<b>192 000</b>	<b>208 000</b>	<b>224 000</b>	<b>240 000</b>
Vidangez le liquide des essieux avant et arrière si votre véhicule est utilisé pour les raisons suivantes : police, taxi, parc, hors route ou remorquages fréquents.			X				X				X			

\*\* L'intervalle pour le remplacement des bougies d'allumage ne s'applique qu'au kilométrage (millage) et non à l'année.

**MISE EN GARDE!**

- Vous pouvez vous blesser gravement en travaillant sur un véhicule automobile ou à proximité. N'effectuez que les travaux d'entretien qui vous sont familiers ou pour lesquels vous possédez les outils nécessaires. Si vous doutez de votre compétence quant à certains travaux, faites appel à un mécanicien qualifié.
- La vérification et l'entretien inadéquats de votre véhicule risquent d'entraîner la défaillance des composants et de compromettre la maniabilité et le rendement du véhicule. Par ailleurs, un accident pourrait survenir.

## ASSISTANCE À LA CLIENTÈLE

- **POUR OBTENIR LE SERVICE AUQUEL VOUS AVEZ DROIT POUR VOTRE VÉHICULE . . . . . 586**
  - Préparation pour la visite d'entretien . . . . . 586
  - Préparation d'une liste . . . . . 586
  - Faites des demandes raisonnables . . . . . 586
- **SI VOUS AVEZ BESOIN D'AIDE . . . . . 586**
  - Centre de service à la clientèle FCA US LLC. . . . . 587
  - Centre de service à la clientèle FCA Canada inc. . . . . 587
  - Au Mexique : . . . . . 587
  - Service à la clientèle pour les personnes malentendantes et celles qui souffrent de troubles de la parole (ATS ou téléimprimeur). . . . . 587
  - Contrat de service . . . . . 588
- **RENSEIGNEMENTS RELATIFS À LA GARANTIE . . . . . 589**
- **Pièces Mopar . . . . . 589**
- **POUR SIGNALER DES DÉFECTUOSITÉS COMPROMETTANT LA SÉCURITÉ . . . . . 589**
  - Dans les 50 États américains et à Washington, D.C. . . . . 589
  - Au Canada . . . . . 590
- **BONS DE COMMANDE DE PUBLICATION . . . . . 590**
- **NORMES DE CLASSIFICATION UNIFORMISÉE DES PNEUS DU MINISTÈRE DES TRANSPORTS . . . . . 591**
  - Indice d'usure de la bande de roulement . . . . . 591
  - Indice d'adhérence . . . . . 591
  - Résistance à la chaleur . . . . . 592

### **POUR OBTENIR LE SERVICE AUQUEL VOUS AVEZ DROIT POUR VOTRE VÉHICULE**

#### **Préparation pour la visite d'entretien**

Pour une opération sous garantie, assurez-vous d'apporter toutes les pièces justificatives. Apportez votre dossier de garantie. Toute intervention à effectuer peut ne pas être couverte par la garantie. Discutez des frais supplémentaires avec le directeur du service d'entretien. Maintenez à jour un carnet des services d'entretien effectués sur votre véhicule. L'information qu'il contient facilitera généralement la résolution du problème.

#### **Préparation d'une liste**

Dressez une liste écrite des problèmes à résoudre ou des réparations précises à effectuer sur votre véhicule. Si vous avez

eu un accident ou si vous avez fait faire des réparations qui n'apparaissent pas dans votre carnet d'entretien, mentionnez-le au préposé au service.

#### **Faites des demandes raisonnables**

Si votre liste de services à effectuer est longue et si vous voulez récupérer votre véhicule à la fin de la journée, parlez-en au conseiller technique et établissez un ordre de priorité des travaux. De nombreux concessionnaires autorisés peuvent vous fournir un véhicule de location moyennant un léger supplément quotidien. Si cette possibilité vous intéresse, mentionnez-le lorsque vous prenez un rendez-vous.

#### **SI VOUS AVEZ BESOIN D'AIDE**

Le constructeur et ses concessionnaires autorisés tiennent à vous satisfaire. Leur

plus grand désir est donc que leurs produits et services vous conviennent.

L'entretien sous garantie doit être effectué par un concessionnaire autorisé. Nous vous recommandons fortement de confier votre véhicule à un concessionnaire autorisé. Ces gens vous connaissent, ils savent ce qui convient le mieux à votre véhicule et ils s'efforceront de vous offrir un service rapide et de première qualité. Les concessionnaires autorisés du constructeur possèdent les locaux, les techniciens formés en usine, les outils spécialisés et l'information la plus récente pour vous assurer une réparation adéquate de votre véhicule dans des délais raisonnables.

Ce sont les raisons pour lesquelles nous vous conseillons de toujours commencer par consulter le directeur du service

après-vente de votre concessionnaire autorisé. Il vous aidera à résoudre la plupart de vos problèmes.

- Si, pour une raison quelconque, vous n'êtes toujours pas satisfait, adressez-vous au gérant ou au propriétaire de l'établissement concessionnaire autorisé. Il se fera un devoir de vous aider.
- Si un concessionnaire autorisé ne parvient toujours pas à résoudre le problème, communiquez avec le service à la clientèle du constructeur.

Assurez-vous d'inclure les renseignements suivants lors de toutes les communications avec le service à la clientèle du constructeur :

- Nom et adresse du propriétaire
- Numéros de téléphone du propriétaire (domicile et travail)
- Nom du concessionnaire autorisé

- Le numéro d'identification du véhicule (NIV).
- Date de livraison et kilométrage du véhicule

**Centre de service à la clientèle  
FCA US LLC**

P.O. Box 21-8004

Auburn Hills, MI 48321-8004 États-Unis

Téléphone : 1 877 426-5337

**Centre de service à la clientèle FCA  
Canada inc.**

P.O. Box 1621

Windsor (Ontario) N9A 4H6

Téléphone : (800) 465-2001 anglais/  
(800) 387-9983 français

**Au Mexique :**

Av. Prolongacion Paseo de la Reforma,  
1240

Sante Fe C.P. 05109

Mexico, D. F.

Dans la ville de Mexico : 5081-7568

À l'extérieur de la ville de Mexico :  
1 800 505-1300

**Service à la clientèle pour les  
personnes malentendantes et celles  
qui souffrent de troubles de la parole  
(ATS ou téléimprimeur)**

Pour offrir de l'assistance aux personnes malentendantes, le constructeur a installé des appareils de télécommunication pour personnes sourdes (ATS) dans son centre de service à la clientèle. Par conséquent,

## ASSISTANCE À LA CLIENTÈLE

les personnes malentendantes qui résident aux États-Unis et qui ont accès à un ATS ou à un téléimprimeur conventionnel peuvent communiquer avec le constructeur au 1 800 380-CHRY.

Les résidents canadiens malentendants qui ont besoin d'assistance peuvent se prévaloir des services adaptés et des services de relais offerts par Bell Canada. Pour communiquer avec un agent des services de relais de Bell, les utilisateurs d'un téléimprimeur peuvent composer le 711, tandis que les appelants peuvent composer le 1 800 855-0511.

### Contrat de service

#### MISE EN GARDE!

**Le système d'échappement (moteurs à combustion interne seulement),**

**certains de ses constituants et certains composants du véhicule contiennent ou émettent des produits chimiques reconnus par l'État de Californie comme pouvant entraîner des cancers, des malformations à la naissance et des problèmes de fécondité. De plus, certains liquides contenus dans les véhicules et certains produits issus de l'usure des composants contiennent ou émettent des produits chimiques reconnus par l'État de Californie comme pouvant entraîner des cancers, des malformations à la naissance et des problèmes de fécondité.**

Vous avez peut-être souscrit à une protection complémentaire par l'intermédiaire d'un contrat de service. FCA Canada Inc. en répond sans réserve. Assurez-vous

qu'il s'agit bien d'un contrat de service Chrysler Canada Inc. original. Nous ne sommes pas responsables des contrats de service émis par d'autres entreprises. Si vous avez souscrit à un contrat autre qu'un contrat de service FCA Canada Inc. original et que des réparations sont nécessaires, vous devrez contacter le gestionnaire de ce contrat. Si vous avez des questions relatives au contrat de service, utilisez la ligne directe nationale destinée aux clients des contrats de service du constructeur au 1 800 465-2001 (anglais) ou 1 800 387-9983 (français).

Nous comprenons l'importance de l'investissement que vous avez effectué en faisant l'achat d'un véhicule neuf. Un concessionnaire autorisé a également beaucoup investi dans des locaux, des outils et dans la formation technique de son personnel pour vous assurer le

meilleur service qui soit. Nous sommes convaincus que vous apprécierez ses efforts et sa volonté de résoudre tout problème couvert par la garantie ou toute préoccupation connexe.

## **RENSEIGNEMENTS RELATIFS À LA GARANTIE**

Veillez consulter le livret de renseignements sur la garantie pour prendre connaissance des modalités pertinentes de FCA Canada Inc. relatives à ce véhicule et au marché.

## **Pièces Mopar**

Les liquides, les lubrifiants, les pièces et les accessoires MOPAR sont disponibles auprès de votre concessionnaire autorisé.

Ils sont recommandés pour votre véhicule afin d'aider à en maintenir le bon fonctionnement.

## **POUR SIGNALER DES DÉFECTUOSITÉS COMPROMETTANT LA SÉCURITÉ**

### **Dans les 50 États américains et à Washington, D.C.**

Si vous croyez que votre véhicule présente une défectuosité qui pourrait causer une collision ou des blessures graves ou mortelles, communiquez immédiatement avec la National Highway Traffic Safety Administration (NHTSA) en plus d'en aviser le constructeur du véhicule.

Si la NHTSA reçoit d'autres plaintes similaires, elle peut ouvrir une enquête et

ordonner le lancement d'une campagne de rappel et de réparation lorsqu'elle détermine qu'un défaut compromettant la sécurité touche un groupe de véhicules. Cependant, la NHTSA ne peut s'impliquer dans les situations problématiques individuelles pouvant survenir entre vous, votre concessionnaire autorisé et le constructeur.

Pour communiquer avec la NHTSA, composez le numéro de la ligne directe sans frais au 1 888 327-4236 (ATS : 1 800 424-9153), visitez le site Web <http://www.safercar.gov>, ou écrivez à : Administrator, NHTSA, 1200 New Jersey Avenue, SE., West Building, Washington, D.C. 20590.

Le site Web <http://www.safercar.gov> permet également d'obtenir d'autres renseignements relatifs à la sécurité automobile.

### Au Canada

Si vous pensez que votre véhicule présente des défauts de sécurité, communiquez immédiatement avec le service à la clientèle. Les clients canadiens-anglais qui souhaitent signaler un défaut lié à la sécurité au gouvernement canadien doivent communiquer avec Transports Canada, Enquêtes sur les défauts et rappels des véhicules au 1 800 333-0510 ou visiter le site Web <http://www.tc.gc.ca/roadsafety/>

### BONS DE COMMANDE DE PUBLICATION

Vous pouvez utiliser le site Web ou l'un des numéros de téléphone énumérés ci-après pour vous procurer les manuels énumérés ci-après. Nous acceptons les cartes Visa, MasterCard, American Ex-

press et Discover. Si vous préférez nous transmettre votre paiement par la poste, communiquez avec nous par téléphone pour obtenir le formulaire de commande.

**NOTA :** *Une adresse municipale est nécessaire pour commander des publications (aucune case postale).*

### Manuels d'entretien

Ces manuels de réparation détaillés à l'intention des étudiants et des techniciens professionnels offrent des renseignements sur le diagnostic, le dépannage, la résolution de problèmes, l'entretien et la réparation des véhicules automobiles de FCA US LLC. Toutes les connaissances pratiques sur le véhicule, les systèmes et les pièces y sont clairement exposées et sont accompagnées d'illustrations, de schémas et de tableaux.

### Manuels de diagnostic

Les manuels de diagnostic comprennent des schémas, des tableaux et des illustrations détaillées. Ces manuels pratiques aident les étudiants et les techniciens à repérer et à corriger les problèmes relatifs aux fonctions et aux systèmes contrôlés par ordinateur. La façon précise de déterminer et de résoudre le problème du premier coup y est indiquée au moyen de procédures de dépannage et de conduite pas-à-pas, d'essais diagnostiques éprouvés et d'une liste complète des différents outils et équipements.

### Guides de l'automobiliste

Ces guides de l'automobiliste ont été rédigés avec la collaboration d'ingénieurs et de spécialistes et visent à vous familiariser avec votre véhicule FCA US LLC. Des procédures de démarrage, de conduite,



d'urgence et d'entretien comprenant les fiches techniques et les capacités du véhicule y sont présentées ainsi que certains conseils sur la sécurité.

Téléphonez sans frais au numéro :

- **1 800 890-4038 (États-Unis)**
- **1 800 387-1143 (Canada)**

OU

Visitez notre site Web à l'adresse :

- [www.techauthority.com](http://www.techauthority.com)

## **NORMES DE CLASSIFICATION UNIFORMISÉE DES PNEUS DU MINISTÈRE DES TRANSPORTS**

Les catégories de pneus suivantes ont été établies par la National Highway Traffic Safety Administration (NHTSA) des États-Unis. Les indices attribués par le fabricant

de pneus pour chaque catégorie figurent sur le flanc des pneus de votre véhicule.

Tous les pneus des véhicules de tourisme doivent être conformes aux normes de sécurité fédérales en plus de ces indices.

### **Indice d'usure de la bande de roulement**

L'indice d'usure de la bande de roulement est une mesure comparative basée sur l'usure d'un pneu lors d'essais effectués dans un environnement contrôlé, soit sur une piste d'essai gouvernementale spécifique. Par exemple, un pneu d'indice 150 doit s'user une fois et demie moins vite qu'un pneu d'indice 100 sur un circuit d'essai gouvernemental. Le rendement relatif des pneus dépend toutefois des conditions réelles d'utilisation et peut différer grandement de la norme en raison

des habitudes de conduite, de l'entretien, des caractéristiques de la route et du climat.

### **Indice d'adhérence**

Les indices d'adhérence, du plus élevé au plus bas, sont AA, A, B et C. Ces indices représentent la capacité du pneu de s'arrêter sur une chaussée mouillée en conditions contrôlées par le gouvernement sur des surfaces d'essai d'asphalte et de béton. Un pneu d'indice C peut présenter une adhérence inférieure.

### MISE EN GARDE!

**L'indice d'adhérence attribué à ce pneu est basé sur des essais d'adhérence au freinage en ligne droite qui ne tiennent pas compte des caractéristiques de tenue en accélération, en virage et en aquaplanage, ni de la traction maximale.**

### Résistance à la chaleur

L'indice de température (A, B ou C, en ordre décroissant) représente la résistance d'un pneu à la production de chaleur et sa capacité de dissiper la chaleur produite, valeurs mesurées en environnement contrôlé au moyen d'un tambour d'essai intérieur soumis à des normes précises. Une exposition prolongée à de hautes températures peut provoquer la

dégénérescence des matériaux composant un pneu et réduire sa durée de vie. Des températures excessives peuvent même provoquer l'éclatement du pneu. En vertu de la norme de sécurité automobile 109, tous les pneus pour voitures de tourisme doivent au moins respecter l'indice de température C. Les indices A et B sont attribués aux pneus ayant démontré lors des essais sur tambour une performance supérieure au minimum exigé par la loi.

### MISE EN GARDE!

**L'indice de température de ce pneu est établi lorsque celui-ci est correctement gonflé et non surchargé. La conduite à vitesse excessive, une pression insuffisante ou en surcharge, ou la combinaison de ces facteurs peut entraîner la surchauffe du pneu et une crevaison.**

**INDEX**

**SECTION**

**10**

Additifs, Carburant . . . . .	457	Appuie-tête . . . . .	143	Liquide . . . . .	571
Aide au remorquage . . . . .	115	Assistance à la clientèle . . . . .	586	Boîte-pont	
Ajout de carburant . . . . .	460	Assistance au départ en pente . . . . .	407	AutoStick . . . . .	377
Ajout de liquide de refroidissement du moteur (Antigel) . . . . .	535	Assistance, Démarrage en côte . . . . .	407	Bouchon de radiateur (Bouchon du cir- cuit de liquide de	
Alarme (alarme de sécurité) . . . . .	18	Assistance remorquage . . . . .	115	refroidissement) . . . . .	536
Alarme de sécurité . . . . .	18	Attelages		Bouchon du circuit de liquide de refroi- dissement (Bouchon de	
Alarme d'urgence. . . . .	22	Traction de remorque . . . . .	466	radiateur) . . . . .	536
Allumage . . . . .	13	Au sujet des freins . . . . .	403	Bouchon du réservoir de carburant (Bou- chon de remplissage de	
Clé de contact . . . . .	13	AutoStick . . . . .	377	carburant) . . . . .	460
Altérations/Modifications, Véhicule . . . . .	9	Balais d'essuie-glace . . . . .	525	Bouchons, Remplissage	
Ampoules. . . . .	93	Barre stabilisatrice à déconnexion		Carburant . . . . .	460
Ampoules de remplacement . . . . .	563	électronique . . . . .	385	Direction assistée . . . . .	400
Ampoules, Éclairage . . . . .	93	Batterie . . . . .	247	Radiateur (Pression du liquide de re- froidissement) . . . . .	536
Animaux de compagnie . . . . .	89	Remplacement de la télécommande		Bougies d'allumage. . . . .	569
Animaux de compagnie, Transport . . . . .	89	de téledéverrouillage . . . . .	24	Boussole . . . . .	271
Antenne de radio satellite . . . . .	311	Témoin du circuit de charge . . . . .	247		
Antenne, Radio satellite . . . . .	311	Batterie sans entretien . . . . .	520	Calendrier d'entretien . . . . .	574
Antidémarrreur (Sentry Key). . . . .	15	Baudriers . . . . .	44	Capote. . . . .	189
Antigel (Liquide de refroidissement du moteur). . . . .	534	Boîte de transfert . . . . .	544	Capote en toile . . . . .	550
Mise au rebut . . . . .	537	Conduite en mode 4 roues			
Appel de phares . . . . .	152	motrices . . . . .	380		
		Entretien . . . . .	544		

Caractéristiques de la lunette arrière. . . . .	236	Fonctionnement des ceintures à trois points d'ancrage . . . . .	47	Rappel . . . . .	248
Carburant . . . . .	455	Marche à suivre pour détordre une ceinture à trois points d'ancrage . . . . .	49	Siège arrière . . . . .	44
Additifs . . . . .	457	Mode d'enrouleur à blocage automatique (EBA) . . . . .	52	Siège avant . . . . .	42
Ajout . . . . .	460	Prétendeur de ceinture de sécurité . . . . .	51	Ceintures de sécurité, Siège . . . . .	91
Antipollution . . . . .	456	Rallonge de ceinture de sécurité . . . . .	50	Centre d'information électronique (EVIC) . . . . .	275
Bouchon du réservoir de carburant . . . . .	460	Rappel de ceinture de sécurité . . . . .	42	Centre d'information, Véhicule . . . . .	275
Contenance du réservoir de carburant . . . . .	568	Système de ceinture de sécurité . . . . .	40	Chaînes antidérapantes (Chaînes pour pneus) . . . . .	442
Essence . . . . .	455	Ceintures à trois points d'ancrage . . . . .	44	Chaînes, Pneus . . . . .	442
Éthanol . . . . .	456	Ceintures de sécurité . . . . .	42	Changement de voie . . . . .	151
Indice d'octane . . . . .	455	Ancrage supérieur du baudrier réglable . . . . .	49	Chargement du véhicule. . . . .	428
Jauge . . . . .	257	Baudrier réglable . . . . .	49	Pneus . . . . .	427
Méthanol . . . . .	456	Ensemble de retenue pour enfants . . . . .	67	Chauffe-moteur . . . . .	364
Spécifications . . . . .	455	Femmes enceintes . . . . .	51	Choix du liquide de refroidissement (Antigel) . . . . .	569
Ceinture de sécurité Ancrage supérieur de baudrier réglable . . . . .	49	Inspection . . . . .	91	Circuit de refroidissement . . . . .	533
Ceinture de sécurité à absorption d'énergie . . . . .	52	Marche à suivre pour détordre une ceinture de sécurité . . . . .	49	Ajout de liquide de refroidissement (Antigel) . . . . .	535
Ceintures à trois points d'ancrage . . . . .	44	Mode d'emploi . . . . .	47	Bouchon à pression . . . . .	536
Femmes enceintes . . . . .	51	Prétendeurs . . . . .	51	Bouchon de radiateur . . . . .	536
		Rallonge . . . . .	50	Choix du liquide de refroidissement (Antigel) . . . . .	534

Contenance de liquide de refroidissement . . . . .	568	Commande de iPod/USB/MP3 Diffusion en flux audio Bluetooth . . .135	Conduite . . . . .	387
Inspection . . . . .	533	Commande de réglage automatique de la température . . . . .	Connecteur Interface client universelle (UCI) . . .334	334
Mise au rebut du liquide de refroidissement usé . . . . .	537	Commande de stabilité électronique (ESC) . . . . .	UCI . . . . .	334
Niveau du liquide de refroidissement . . . . .	537	Commande électrique Direction assistée . . . . .	Connecteur d'interface client universelle (UCI) . . . . .	334
Points à ne pas oublier . . . . .	538	Freins . . . . .	Connecteur UCI . . . . .	334
Vidange, rinçage et remplissage .534		Glaces . . . . .	Conseils de sécurité . . . . .	90
Classification uniformisée des pneus . . . . .	591	Onduleur . . . . .	Console . . . . .	167
Clé, Programmation . . . . .	16	Rétroviseurs . . . . .	Console, Plancher . . . . .	167
Clé, Remplacement . . . . .	16	Verrouillage des portières . . . . .	Contenance en liquides . . . . .	568
Clés . . . . .	13	Commandes audio sur le volant . . . .340	Contenance, Liquide . . . . .	568
Clés de rechange . . . . .	16	Commandes de la climatisation . . . .344	Contrat de service . . . . .	588
Clignotants . . . . .	93	Commandes du système audio montées sur le volant . . . . .	Contrôle électronique de vitesse (Régu- lateur de vitesse). . . . .	158
Feux de détresse . . . . .	488	Commande vocale Apprentissage vocal . . . . .	Contrôleur, Pression des pneus . . . .445	
Feux de direction . . . . .	93	Commandes . . . . .	Crochets de remorquage d'urgence .502	
Climatisation . . . . .	344	Fonctionnement du système . . . .132	Déclinaison, Boussole . . . . .	272
Climatisation, Conseils d'utilisation . .353		Commutateur route-croisement, Phares . . . . .	Déclinaison magnétique de la boussole . . . . .	272
Colonne de direction inclinable . . . .157			Défauts reliés à la sécurité, Signallement . . . . .	589
Commande automatique de la température . . . . .	347			

- Dégagement d'un véhicule enlisé . . . 500
- Dégivreur de lunette arrière . . . . . 237
- Dégivreur de pare-brise . . . . . 92
- Dégivreur, Lunette arrière . . . . . 237
- Dégivreur, Pare-brise . . . . . 92
- Démarrage . . . . . 25
- Chauffe-moteur . . . . . 364
- Par temps froid . . . . . 362
- Si le moteur ne démarre pas . . . 362
- Système de démarrage à distance . 25
- Transmission automatique . . . . . 362
- Transmission manuelle . . . . . 361
- Démarrage d'appoint . . . . . 497
- Démarrage d'un moteur noyé . . . . . 362
- Démarrage facilité . . . . . 362
- Déploiement du sac gonflable . . . . . 54
- Dépose du toit rigide . . . . . 181
- Désamorçage, Système de sécurité . . 19
- Désembueurs de glace latérale  
    (Dégivresseurs) . . . . . 354
- Déverrouillage du levier de vitesses au  
    frein/transmission . . . . . 371
- Direction
- Assistée . . . . . 399
- Colonne de direction inclinable . . 157
- Volant, Réglage de l'inclinaison . . 157
- Directives de levage . . . . . 493
- Directives d'entretien . . . . . 513
- Dispositif antilouvoisement de la  
    remorque . . . . . 418
- Dispositif de chauffage . . . . . 344
- Dispositif d'ouverture des glaces à com-  
    mande électrique . . . . . 38
- Dispositifs de retenue des occupants . . 40
- Dispositifs électroniques  
    programmables . . . . . 284
- Durée utile des pneus . . . . . 440
- ÉBMT/ÉÉTB . . . . . 456
- Éclairage d'accueil . . . . . 19
- Éclairage de l'espace de  
    chargement . . . . . 154
- Éclairage et témoins
- Alarme de sécurité . . . . . 255
- Appel de phares . . . . . 152
- Avertisseur de phares allumés . . . 152
- Clignotants . . . . . 93
- Commutateur des phares . . . . . 150
- Éclairage d'accueil . . . . . 19
- Éclairage intérieur . . . . . 153
- Entretien . . . . . 565
- Entretien des feux arrière . . . . . 567
- Espace de chargement . . . . . 154
- Feu d'arrêt central surélevé . . . . . 567
- Feux arrière . . . . . 567
- Feux de détresse . . . . . 488
- Feux de gabarit . . . . . 567
- Feux de jour . . . . . 153
- Feux de recul . . . . . 567
- Feux extérieurs . . . . . 93
- Groupe d'instruments . . . . . 150
- Phares . . . . . 150
- Phares antibrouillard . . . . . 152
- Phares automatiques . . . . . 150
- Remplacement d'ampoule . . . . . 565
- Sac gonflable . . . . . 64
- Système antipatinage . . . . . 411
- Système de surveillance de la pres-  
    sion des pneus . . . . . 261

- Témoin d'anomalie (Vérification du moteur) . . . . . 259  
 Témoin de rappel de ceinture de sécurité . . . . . 248  
 Témoin des freins . . . . . 250  
 Témoin du limiteur de vitesse en descente . . . . . 419  
 Témoin du système d'assistance au freinage . . . . . 411  
 Éclairage extérieur . . . . . 93  
 Éclairage intérieur . . . . . 153  
 Écrous de roue . . . . . 489  
  
 Embuage des glaces . . . . . 354  
 Emplacement du cric . . . . . 492  
 Emplacement du pied milieu . . . . . 427  
 Enlèvement, Désembourbement d'un véhicule . . . . . 500  
 Enregistreur de données d'événement . . . . . 66  
 Enregistreur de données, Événement . . . . . 66  
 Enregistreur, Données d'événement . . . . . 66  
 Ensemble de retenue pour enfants . . . . . 67  
 Ensembles de retenue, Enfant . . . . . 67  
 Ensembles de retenue, Occupants . . . . . 40  
 Ensembles de retenue pour enfants  
   Ancrages inférieurs et courroie d'attache pour siège d'enfant . . . . . 75  
   Emplacement des ancrages LATCH . . . . . 79  
   Ensembles de retenue pour enfants . . . . . 67  
   Ensembles de retenue pour enfants et porte-bébés . . . . . 70  
   Ensembles de retenue pour enfants plus grands . . . . . 71  
   Installation du siège d'enfant . . . . . 86  
   Places assises . . . . . 74  
   Pose d'un ensemble de retenue pour enfants à l'aide des ceintures de sécurité du véhicule . . . . . 83  
   Pose d'un ensemble de retenue pour enfants compatible avec le système LATCH . . . . . 81  
  
 Rangement approprié d'une ceinture de sécurité à enrouleur à blocage automatique inutilisée . . . . . 82  
 Sièges d'appoint . . . . . 72  
 Entreposage du véhicule . . . . . 353  
 Entretien, Calendrier . . . . . 574  
 Entretien de la peinture . . . . . 545  
 Entretien de la sellerie en toile . . . . . 550  
 Entretien des ceintures de sécurité . . . . . 550  
 Entretien des phares antibrouillard . . . . . 566  
 Entretien des roues et des enjoliveurs de roue . . . . . 547  
 Entretien des sacs gonflables . . . . . 65  
 Entretien du climatiseur . . . . . 522  
 Entretien du fini intérieur . . . . . 548  
 Entretien du lecteur de disque compact (CD) . . . . . 341  
 Entretien du système antipollution . . . . . 511  
 Essence antipollution . . . . . 456  
 Essence, Antipollution . . . . . 456  
 Essence (Carburant) . . . . . 455  
 Essence reformulée . . . . . 456  
 Essence, Reformulée . . . . . 456



Essence sans plomb . . . . .	455	Étiquette, Informations sur les pneus et la charge. . . . .	428	Frein de stationnement. . . . .	401
Essieu arrière (Différentiel) . . . . .	545	Feu de freinage central surélevé . . . . .	567	Freins . . . . .	403
Essieu arrière Trac-Lok. . . . .	384	Feux de détresse . . . . .	488	Fuites de liquide . . . . .	94
Essieu avant (Différentiel) . . . . .	545	Feux de jour . . . . .	153	Fuites, Liquides . . . . .	94
Essieu verrouillant. . . . .	384	Filtre à air, Moteur (filtre à air du moteur). . . . .	516	Fusibles . . . . .	553
Essuie-glace et lave-glace arrière . . . . .	236	Filtre à huile, Choix . . . . .	516	Généralités . . . . .	131
Essuie-glaces . . . . .	155	Filtre à huile, Remplacement . . . . .	516	Glaces. . . . .	37
Essuie-glaces à balayage intermittent (Essuie-glaces à cadence variable) . . . . .	156	Filtre de climatisation. . . . .	354	Commande électrique . . . . .	37
Essuie-glaces à cadence variable (Balayage intermittent) . . . . .	156	Filtres		Groupe d'instruments . . . . .	243
Essuie-glaces, Arrière . . . . .	236	Climatisation . . . . .	354	Guide de l'automobiliste . . . . .	6
Essuie-glaces, Pare-brise . . . . .	530	Filtre à air . . . . .	516	Guide de traction de remorque . . . . .	468
Esthétique. . . . .	545	Huile moteur . . . . .	516	Horloge . . . . .	290
Étalonnage, Boussole . . . . .	273	Mise au rebut des huiles moteur usées . . . . .	516	Huile, Moteur. . . . .	514
Étalonnage de la boussole . . . . .	273	Fluide frigorigène . . . . .	523	Additifs . . . . .	516
Éthanol. . . . .	456	Fluide frigorigène de climatisation. . . . .	522	Conseils pour le choix . . . . .	514
Étiquette d'homologation du véhicule . . . . .	461	Fonction de réaction améliorée en cas d'accident. . . . .	63	Contenance . . . . .	568
Étiquette d'information sur les pneus et la charge. . . . .	427	Fonctionnement de la radio. . . . .	314	Filtre . . . . .	516
		Fonctionnement par temps froid . . . . .	362	Intervalle entre les vidanges . . . . .	283
				Jauge d'huile . . . . .	514
				Mise au rebut . . . . .	516
				Mise au rebut du filtre . . . . .	516

Symbole d'identification . . . . .	.515	Jauges d'huile		Lubrification des mécanismes de	
Synthétique . . . . .	.516	Direction assistée . . . . .	.400	carrosserie. . . . .	.525
Témoin d'avertissement de		Huile (Moteur) . . . . .	.514		
pression . . . . .	.249	Key, Sentry (Antidémarrreur) . . . . .	.15		
Viscosité . . . . .	.515			Maître-cylindre (Freins). . . . .	.539
Huile moteur synthétique . . . . .	.516			Manuel d'entretien . . . . .	.590
				Manuels d'entretien . . . . .	.590
Indicateur de vidange d'huile. . . . .	.283	Lavage du véhicule. . . . .	.546	Marche à suivre pour détordre une cein-	
Indicateur de vidange d'huile		Lave-auto . . . . .	.546	ture de sécurité . . . . .	.49
automatique. . . . .	.283	Lave-glace		Méthanol . . . . .	.456
Indicateur de vidange d'huile,		Liquide . . . . .	.530	Mini-ordinateur de bord . . . . .	.271
Réinitialisation. . . . .	.283	Levier du dispositif d'inclinaison du dos-		Miroirs de courtoisie . . . . .	.101
Indicateurs		sier de siège du conducteur . . . . .	.139	Mise au rebut	
Carburant . . . . .	.257	Lights (Feux). . . . .	.93	Antigel (Liquide de refroidissement du	
Indicateurs d'usure . . . . .	.440	Limiteur de vitesse en descente . . . . .	.419	moteur) . . . . .	.537
Indice d'octane de l'essence		Liquide de direction assistée . . . . .	.571	Mise en garde concernant le monoxyde	
(Carburant) . . . . .	.455	Liquide de frein . . . . .	.571	de carbone . . . . .	.90
Inscriptions sur les pneus . . . . .	.422	Liquide, Frein. . . . .	.571	Mises en garde et avertissements . . . . .	.8
Interrupteur de désactivation du		Liquide lave-glace . . . . .	.155	Modifications/Altérations du véhicule . . . . .	.9
surmultiplicateur . . . . .	.377	Liquide pour essieux . . . . .	.571	Modifications/Altérations, Véhicule . . . . .	.9
Introduction . . . . .	.4	Liquides, Lubrifiants et pièces		Module d'alimentation intégré	
		d'origine . . . . .	.569	(Fusibles) . . . . .	.554
		Lubrification, Carrosserie . . . . .	.525	Moteur	
				Chauffe-moteur . . . . .	.364

Choix de carburant . . . . .	.455	Nettoyage		Transmission manuelle . . . . .	.365
Choix de l'huile . . . . .	.514	Roues . . . . .	.547	Période de rodage d'un nouveau	
Compartiment . . . . .	.509	Nettoyage des lentilles du tableau de		véhicule . . . . .	.89
Démarrage . . . . .	.361	bord. . . . .	.549	Permutation, Pneus . . . . .	.444
Démarrage d'appoint . . . . .	.497	Nettoyage des surfaces vitrées . . .	.549	Phares	
Filtre à air . . . . .	.516	Neutralisation du levier de vitesses .	.503	Appel de phares . . . . .	.152
Filtre à huile . . . . .	.516	Numéro d'identification du		Automatiques . . . . .	.150
Huile . . . . .	.514	véhicule (NIV) . . . . .	.8	Commutateur . . . . .	.150
Huile synthétique . . . . .	.516	Onduleur, Alimentation . . . . .	.165	Feux de route . . . . .	.152
Identification du compartiment . .	.509	Ordinateur de bord . . . . .	.271	Inverseur route-croisement . . . . .	.152
Intervalle entre les vidanges		Ouverture, Capot . . . . .	.149	Remplacement . . . . .	.565
d'huile . . . . .	.283	Ouverture du capot. . . . .	.149	Remplacement d'ampoule . . . . .	.565
Liquide de refroidissement		Paramètres personnels. . . . .	.284	Phares antibrouillard . . . . .	.152
(Antigel) . . . . .	.569	Paramètres, Personnels . . . . .	.284	Phares automatiques . . . . .	.150
Noyé, Démarrage . . . . .	.362	Pare-brise rabattable . . . . .	.232	Pièces de rechange . . . . .	.512
Précautions concernant les gaz		Passe-brise rabattable . . . . .	.232	Pièces MOPAR. . . . .	.512
d'échappement . . . . .	.90	Passage des rapports . . . . .	.369	Plage de rapports. . . . .	.366
Recommandations pour le rodage .	.89	Boîte de transfert, Passage au point		PNBV. . . . .	.462
Si le moteur ne démarre pas . . .	.362	mort (N) . . . . .	.484	Pneus . . . . .	.93
Surchauffe . . . . .	.488	Boîte de transfert, Passage hors du		Capacité de charge . . . . .	.427
Système de refroidissement . . .	.533	point mort (N) . . . . .	.485	Chaînes . . . . .	.442
Navigateur, Ordinateur de bord . . .	.278	Transmission automatique . . . . .	.369	Classe de qualité . . . . .	.591
				Durée utile des pneus . . . . .	.440

Généralités . . . . .	431	Pneus radiaux . . . . .	434	Prétendeurs	
Haute vitesse . . . . .	433	Poids au timon / Poids de la		Ceintures de sécurité . . . . .	51
Indicateurs d'usure des pneus . . . . .	440	remorque . . . . .	474	Prise de courant auxiliaire . . . . .	162
Mise sur cric . . . . .	491	Poids de remorque . . . . .	468	Prise électrique auxiliaire (Prise de	
Patinage . . . . .	439	Poids nominal brut du véhicule		courant) . . . . .	162
Permutation des roues . . . . .	444	(PNBE) . . . . .	464	Prise électrique, Auxiliaire (Prise de	
Pneus d'hiver . . . . .	436	Poids nominal brut sur l'essieu		courant) . . . . .	162
Pression . . . . .	431	(PNBE) . . . . .	464	Prises de courant électrique . . . . .	162
Pression de gonflage . . . . .	432	Port de la ceinture de sécurité par les		Programmation de l'antidémarrreur Sentry	
Radiaux . . . . .	434	femmes enceintes . . . . .	51	Key . . . . .	16
Remplacement . . . . .	441	Porte-gobelet . . . . .	166	Protection contre la corrosion . . . . .	545
Roue de secours . . . . .	437	Portière pivotante arrière . . . . .	39		
Roue de secours compacte . . . . .	437	Portière pivotante, Arrière . . . . .	39	Radio (Système audio) . . . . .	314
Sécurité . . . . .	422	Portières . . . . .	28	Rangement . . . . .	562
Système de surveillance de la pres-		Pour ouvrir le capot . . . . .	149	Rangement, Derrière le siège . . . . .	167
sion des pneus . . . . .	445	Pour signaler un défaut relié à la		Rappel, Ceinture de sécurité . . . . .	42
Tailles . . . . .	423	sécurité . . . . .	589	Rappel de ceinture de sécurité . . . . .	42
Témoin d'avertissement de		Précautions concernant les gaz		Rappel de clé de contact . . . . .	15
pression . . . . .	261	d'échappement . . . . .	90	Ravitaillement . . . . .	460
Vieillessement (Durée utile des		Précautions d'utilisation . . . . .	510	Réglage de l'horloge . . . . .	290
pneus) . . . . .	440	Préparation pour la mise sur cric . . . . .	493	Régulateur de vitesse . . . . .	158
Pneus de rechange . . . . .	441	Pression, Pneus . . . . .	432	Accélération/décélération . . . . .	161
Pneus d'hiver . . . . .	436			Annulation . . . . .	159

Reprise . . . . .	159	Remplacement des piles de la télécom- mande (Télédéverrouillage) . . . . .	24	Miroirs de courtoisie . . . . .	101
Réinitialisation de l'indicateur de vidange d'huile . . . . .	283	Remplacement d'un pneu crevé . . . . .	491	Rétroviseurs extérieurs . . . . .	99
Remorquage . . . . .	463	Renseignements concernant la garantie . . . . .	589	Rétroviseurs extérieurs chauffants . . . . .	101
Assistance remorquage 24 heures par jour . . . . .	115	Renseignements concernant la sécurité des pneus . . . . .	422	Roue de secours . . . . .	437
Loisirs . . . . .	482	Renseignements concernant la sécurité, Pneus . . . . .	422	Roue de secours compacte . . . . .	437
Poids . . . . .	468	Retrait de la clé de contact . . . . .	13	Roue et enjoliveur de roue . . . . .	547
Véhicule en panne . . . . .	504	Rétroviseur à atténuation automatique . . . . .	100	Sac gonflable . . . . .	54
Remorquage de loisir . . . . .	482	Rétroviseur intérieur . . . . .	99	Enregistreur de données d'événement . . . . .	66
Passage au point mort (N) de boîte de transfert . . . . .	484	Rétroviseurs . . . . .	99	Entretien du système de sacs gonfla- bles . . . . .	65
Passage hors du point mort (N) de boîte de transfert . . . . .	485	Rétroviseurs commandés à distance . . . . .	100	Fonctionnement des sacs gonflables . . . . .	57
Remorquage d'un véhicule derrière une autocaravane . . . . .	482	Rétroviseurs et miroirs Atténuation automatique des éblouis- sements . . . . .	100	Protège-genoux . . . . .	58
Remorquage d'un véhicule en panne.	504	Chauffants . . . . .	101	Sac gonflable avant . . . . .	54
Remplacement de l'antidémarrage Sentry Key . . . . .	16	Commande électrique . . . . .	100	Sac gonflable avant évolué . . . . .	56
Remplacement des ampoules . . . . .	563	Commandés à distance . . . . .	100	Si un déploiement se produit . . . . .	62
Remplacement des balais d'essuie-glaces . . . . .	525	Extérieurs . . . . .	99	Système de réponse améliorée en cas d'accident . . . . .	63
		Intérieur . . . . .	99	Témoin de sac gonflable . . . . .	64
				Sécurité, Gaz d'échappement . . . . .	90

**SENTRY KEY**

Renseignements généraux concernant la FCC . . . . . 17

Sentry Key (Antidémarrage) . . . . . 15

Serrures . . . . . 32

Automatiques des portières . . . . . 35

Portière . . . . . 32

Portières à commande électrique . . . 34

Sécurité-enfants . . . . . 36

Service à la clientèle . . . . . 586

Service offert par le concessionnaire . . 512

Siège arrière à dossiers rabattables . . 147

Siège arrière repliable et rabattable . 145

Sièges . . . . . 137

Accès facile . . . . . 139

Arrière à dossier rabattable . . . . . 147

Arrière à dossier repliable et rabattable . . . . . 145

Basculement . . . . . 139

Chauffants . . . . . 141

Dépose . . . . . 147

Déverrouillage de dossier . . . . . 139

Réglage . . . . . 138

Réglage de la hauteur . . . . . 138

Sièges chauffants . . . . . 141

Spécifications

Carburant (Essence) . . . . . 569

Huile . . . . . 569

Sunrider . . . . . 208

Surchauffe, Moteur . . . . . 488

Surmultipliée . . . . . 377

Système antipatinage . . . . . 409

Système d'amorçage (Alarme de sécurité) . . . . . 18

Système d'assistance au freinage . . . 406

Système d'échappement . . . . . 90

Système de chauffage-climatisation . 343

Système de climatisation . . . . . 344

Système de commande des freins, Électronique . . . . . 403

Système de commande électronique des freins . . . . . 403

Dispositif électronique antiroulis . . 417

Système antipatinage . . . . . 409

Système de freinage antiblocage . 404

Système de démarrage à distance . . 25

Système de diagnostic de bord . . . . . 510

Système de freinage . . . . . 403

Frein de stationnement . . . . . 401

Maître-cylindre . . . . . 539

Témoin d'avertissement . . . . . 250

Système de freinage antiblocage (ABS) . . . . . 404

Système de reconnaissance vocale . 132

Système de retenue supplémentaire – sac gonflable . . . . . 55

Système de sécurité . . . . . 18

Système Uconnect 130

Directives d'utilisation – mode auxiliaire . . . . . 297

Directives d'utilisation – mode radio . . . . . 289

Système Uconnect 130 avec radio satellite

Directives d'utilisation – mode CD . . 304

Directives d'utilisation – mode radio . . . . . 298

Lecture des fichiers MP3 . . . . . 306

Système multimédia avec radio satellite . . . . .	310	Témoin d'avertissement de freinage antiblocage . . . . .	258	Automatique . . . . .	371
Système Uconnect (téléphone mains libres). . . . .	102	Témoin d'avertissement du système de commande électronique de l'accélérateur . . . . .	256	Liquide . . . . .	571
Tableau de bord et commandes . . . . .	242	Témoin de pression d'huile . . . . .	249	Manuelle . . . . .	365
Tableau de référence, Dimension des pneus. . . . .	423	Témoin des sacs gonflables . . . . .	64	Passage des rapports . . . . .	369
Tableau de viscosité de l'huile moteur. . . . .	515	Témoin du limiteur de vitesse en descente. . . . .	419	Transmission automatique. . . . .	371
Télécommande		Toit double . . . . .	168	Additifs spéciaux . . . . .	541
Système de démarrage à distance . . . . .	25	Toit rigide . . . . .	176	Ajout d'huile . . . . .	543
Verrouillage des portières . . . . .	20	Toit rigide modulaire . . . . .	176	Remplacement de l'huile et du filtre . . . . .	543
Télécommande du système audio (Radio) . . . . .	340	Toit rigide, Modulaire . . . . .	176	Type de liquide . . . . .	540
Télédéverrouillage . . . . .	20	Traction de remorque. . . . .	463	Vérification du niveau de liquide . . . . .	541
Renseignements généraux concernant la FCC . . . . .	25	Attelages . . . . .	466	Vidange de liquide . . . . .	543
Téléphone cellulaire . . . . .	102	Câblage . . . . .	478	Transmission manuelle. . . . .	365
Téléphone mains libres (Uconnect) . . . . .	102	Conseils concernant le circuit de refroidissement . . . . .	481	Choix du lubrifiant . . . . .	544
Témoin d'anomalie du moteur (Témoin d'anomalie) . . . . .	511	Exigences minimales . . . . .	475	Vérification du niveau de liquide . . . . .	544
Témoin d'anomalie (Vérification du moteur). . . . .	259	Poids de la remorque et au timon . . . . .	468	Vitesses recommandées pour le changement de rapport . . . . .	366
		Traction intégrale . . . . .	379	Tremblement dû au vent. . . . .	39
		Traction intégrale Fonctionnement. . . . .	379		
		Transmission . . . . .	540	Uconnect	
				Connectivité évoluée . . . . .	119
				Fonctions d'appel . . . . .	111
				Fonctions de téléphonie . . . . .	114

## INDEX

Urgence			
Crochets de remorquage . . . . .	.502	Vérifications de sécurité à l'extérieur du véhicule . . . . .	.93
Démarrage d'appoint . . . . .	.497	Vérifications de sécurité à l'intérieur du véhicule . . . . .	.91
Utilisation du cric . . . . .	.491	Vérifications, Sécurité . . . . .	.90
Utilisation du cric . . . . .	.491	Verrouillage automatique des portières . . . . .	.35
Vérifications de la sécurité de votre véhicule . . . . .	.90	Verrouillage des portières . . . . .	.32
Vérifications de niveau de liquide . . . . .	.545	Système de verrouillage sécurité-enfants – portières arrière . . . . .	.36
Direction assistée . . . . .	.400	Télécommande . . . . .	.32
Huile moteur . . . . .	.514	Télédéverrouillage . . . . .	.32
Transmission manuelle . . . . .	.544	Verrouillage des portières . . . . .	.32
		Verrouillage des portières arrière à l'épreuve des enfants. . . . .	.36
		Verrouillage des portières, Automatique . . . . .	.35
		Verrouillage d'essieu . . . . .	.384
		Verrous . . . . .	.93
		Viscosité de l'huile moteur. . . . .	.515
		Viscosité, Huile moteur. . . . .	.515



## **INSTALLATION D'UN ÉMETTEUR-RADIO**

Les systèmes électroniques se trouvant à bord du présent véhicule ont été conçus de façon à ne pas perturber les ondes radio. Les émetteurs-récepteurs radio et les téléphones mobiles doivent être installés correctement par un personnel qualifié. Respectez les consignes suivantes lors de l'installation.

Les raccords électriques devraient être branchés directement à la batterie et être munis d'un fusible situé le plus près possible de la batterie.

L'antenne d'un émetteur-récepteur radio devrait être fixée sur le toit ou à l'arrière du véhicule. Il faut faire attention lorsqu'on pose une antenne avec base aimantée, car le magnétisme risque de nuire à la précision ou au fonctionnement de la boussole.

Le câble de l'antenne doit être aussi court que possible et éloigné des fils électriques du véhicule. N'utilisez qu'un câble coaxial blindé.

Ajustez soigneusement l'antenne et le câble à la radio, afin d'assurer un faible taux d'ondes stationnaires (SWR).

Un émetteur-récepteur radio plus puissant que la normale pourrait exiger des précautions particulières.

Il faut faire vérifier toutes les installations pour s'assurer qu'il n'y a pas de parasites entre l'équipement de télécommunication et les systèmes électroniques du véhicule.

**Jeep** <sup>MD</sup>

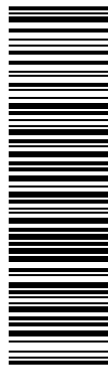

**16JK72-126-BA**

**© 2015 FCA US LLC. Tous droits réservés.**

**Jeep est une marque déposée de FCA US LLC.**



**Première impression  
Imprimé aux États-Unis**